

Upute za uporabu Aparat za kavu



Prije postavljanja - instaliranja - prve uporabe, **obvezno** pročitajte upute za uporabu. Time ćete zaštititi sebe i izbjeći oštećenja.

Vaš doprinos zaštiti okoliša

Transportna ambalaža

Ambalaža štiti aparat za kavu od štete uzrokovane transportom.

Preporučujemo Vam da sačuvate originalni karton i stiropor, za sigurno pakiranje uređaja, ukoliko ćete ga poželjeti transportirati.

Zbrinjavanje dotrajalog uređaja

Električni i elektronički uređaji sadrže brojne korisne materijale. Sadrže i određene tvari, mješavine i dijelove, koji su bili neophodni za njihovu funkciju i sigurnost. Te tvari u kućnom otpadu ili zbog nepropisnog zbrinjavanja mogu naškoditi zdravlju ljudi i okolišu. Stoga dotrajali uređaj nikada nemojte bacati u kućni otpad.



Umjesto takvog načina zbrinjavanja koristite službene sabirne centre za prihvatanje i daljnju obradu dotrajalih električnih i elektroničkih uređaja u zajednici, na prodajnom mjestu ili kod tvrtke Miele. Ukoliko se na uređaju nalaze osobni podaci, iste preporučujemo izbrisati. Ukoliko ih ostavite na uređaju, to činite na vlastitu odgovornost. Molimo pazite da je do transporta Vaš stari uređaj zbrinut na način da ne dovodi djecu u opasnost.

Vaš doprinos zaštiti okoliša	2
Sigurnosne napomene i upozorenja	6
Opis uređaja	16
Upravljački elementi i indikatori	17
Pribor	18
Princip rukovanja	19
Prva uporaba	20
Tvrdoća vode	22
Punjenje spremnika za vodu	23
Punjenje spremnika kave u zrnju	24
Uključivanje i isključivanje	25
Podešavanje visine središnjeg izlaza	26
Priprema napitaka	27
Priprema napitaka od kave s ili bez mlijeka	27
Priprema mlijeka	27
Korištenje mlijeka iz tetrapaka ili ostalih prodajnih ambalaža	28
Priprema napitka od kave.....	28
Prekid pripreme	28
2 porcije (senzorska tipka ).....	29
Posuda za kavu	29
Napitci od mljevene kave	30
Punjenje mljevene kave	30
Priprema vruće vode (CM 5410, CM 5510, CM 5710)	31
Stupanj finoće mljevenja kave	32
Količina mljevene kave, temperatura oparivanja ili oparivanje	33
Količina mljevene kave	33
Temperatura oparivanja	33
Oparivanje mljevene kave	33
Količina napitka	34
Profili	36
Izrada profila.....	36

Sadržaj

Promjena napitaka u profilu.....	36
Priprema napitaka iz profila.....	36
Izmjena naziva	36
Brisanje profila.....	36
Postavke promjene profila (Promijeniti profil)	37
Postavke	38
Prikaz i promjena izbornika Postavke.....	38
Jezik	38
Tajmer: isključenje nakon	38
Eco način rada.....	38
Info (prikaz informacija)	38
Blokada uključivanja 	38
Tvrdoća vode.....	38
Svjetlina zaslona.....	38
Glasnoća	38
Tvorničke postavke.....	38
Prezentacija (prodajno mjesto)	39
Čišćenje i održavanje	40
Pregled intervala čišćenja.....	40
Ručno pranje ili pranje u perilici posuđa	41
Neprikladna sredstva za čišćenje.....	42
Podložak za sakupljanje tekućine, posuda za talog i lim za sakupljanje tekućine.....	43
Čišćenje spremnika za vodu	44
Uklanjanje i čišćenje sita spremnika za vodu	44
Središnji izlaz.....	45
Mliječni vodovi.....	47
Spremnik kave u zrnu i otvor za mljevenu kavu	47
Čišćenje kućišta	48
Pozivanje izbornika Održavanje.....	48
Ispiranje uređaja	48
Ispiranje mliječnih vodova	48
Čišćenje komore i unutrašnjosti uređaja	50
Uklanjanje kamenca	52
Transportiranje	54
Sušenje aparata za kavu	54
Pakiranje	54
Što učiniti, ako	55
Poruke na zaslonu	55
Neočekivano ponašanje aparata za kavu.....	58

Nezadovoljavajući rezultat.....	65
Servis i jamstvo	67
Kontakt u slučaju smetnji	67
Jamstvo.....	67
Štednja energije	68
Električni priključak	69
Upute za postavljanje	70
Dimenzije uređaja	71
Tehnički podaci	72

Sigurnosne napomene i upozorenja

Ovaj aparat za kavu odgovara propisanim sigurnosnim odredbama. Međutim, nepropisna uporaba može prouzročiti ozljede ljudi i materijalna oštećenja.

Pročitajte pažljivo ove upute za uporabu prije puštanja u pogon aparata za kavu. U njima se nalaze važne napomene za postavljanje, o sigurnosti, uporabi i održavanju uređaja. Na taj način štitite sebe i sprečavate mogućnost oštećenja aparata za kavu.

U skladu s Normom IEC 60335-1 tvrtka Miele izričito navodi da morate u potpunosti pročitati i slijediti poglavlje za postavljanje i priključivanje aparata za kavu kao i sigurnosne napomene i upozorenja.

Tvrtka Miele ne može preuzeti odgovornost za štete uzrokovane nepoštivanjem ovih napomena.

Sačuvajte ove upute za uporabu i predajte ih eventualnom budućem vlasniku uređaja.

Namjenska uporaba

- ▶ Ovaj aparat za kavu predviđen je za uporabu u privatnim kućanstvima.
- ▶ Aparat za kavu nije namijenjen uporabi na otvorenom.
- ▶ Aparat za kavu se smije koristiti na nadmorskim visinama ispod 2.000 m.
- ▶ Aparat za kavu koristite isključivo u kućanstvu za pripremu napitaka kao što su espresso, cappuccino, latte macchiato i sl. Drugačija primjena nije dozvoljena.
- ▶ Osobe koje zbog svog tjelesnog, osjetilnog ili duševnog stanja, ili nedostatka iskustva ili zbog neznanja nisu u stanju sigurno rukovati ovim aparatom za kavu, moraju biti pod nadzorom dok njome rukuju. Takve osobe aparat za kavu mogu upotrebljavati bez nadzora samo ako im je objašnjeno kako sigurno koristiti uređaj. Moraju biti u mogućnosti prepoznati i razumjeti opasnosti koje proizlaze iz pogrešnog rukovanja uređajem.

Sigurnosne napomene i upozorenja

Djeca u kućanstvu

 Opasnost od opekline na izlazima.

Dječja koža je osjetljivija na visoke temperature nego koža odraslih.

Stoga spriječite da djeca dodiruju vruće dijelove aparata za kavu ili da pod otvore stavljaju dijelove tijela.

- ▶ Aparat za kavu postavite van dječjeg dohvata.
- ▶ Djeca mlađa od 8 godina ne smiju biti u blizini aparata za kavu i priključnog kabela.
- ▶ Djeca starija od 8 godina smiju koristiti aparat za kavu bez nadzora samo ako im je objašnjeno kako sigurno koristiti uređaj. Djeca starija od 8 godina moraju biti u mogućnosti prepoznati opasnosti koje proizlaze iz pogrešnog rukovanja uređajem.
- ▶ Nadgledajte djecu koja se zadržavaju u blizini aparata za kavu. Nemojte djeci dopustiti da se igraju uređajem.
- ▶ Djeca ne smiju čistiti aparat za kavu, osim ukoliko su starija od 8 godina i nadzire ih odrasla odgovorna osobe.
- ▶ Pazite, espresso i kava nisu napitci za djecu.
- ▶ Opasnost od gušenja. Igrajući se s ambalažom (primjerice folijom) djeca se u istu mogu zamotati ili mogu ambalažu navući preko glave i ugušiti se. Držite ambalažu izvan dosega djece.

Tehnička sigurnost

- ▶ Oštećen aparat za kavu može ugroziti Vašu sigurnost. Prije postavljanja provjerite ima li aparat za kavu vidljivih oštećenja. Nikada nemojte upotrebljavati oštećen uređaj.
- ▶ Prije priključivanja aparata za kavu obavezno usporedite priključne podatke (napon i frekvencija) s natpisne pločice s onima električne mreže. Ovi podaci moraju se obavezno podudarati kako ne bi došlo do oštećenja uređaja. U slučaju dvojbe konzultirajte električara.
- ▶ Električna sigurnost aparata za kavu može se zajamčiti samo ako je priključen na propisno instaliranu instalaciju sa zaštitnim vodičem. Ovaj temeljni sigurnosni uvjet mora biti ispunjen. U slučaju sumnje, električnu instalaciju treba dati na provjeru stručnoj osobi.
- ▶ Pouzdana i sigurna uporaba aparata za kavu jamči se samo kad je uređaj priključen na javnu električnu mrežu.
- ▶ Aparat za kavu nemojte priključivati na električnu mrežu pomoću višestrukih utičnica ili produžnog kabela. Takav način priključivanja ne jamči potrebnu sigurnost (opasnost od požara).
- ▶ Aparat za kavu se ne smije koristiti na pokretnim mjestima (npr. na brodovima).
- ▶ Mrežni utikač isključite odmah kad primijetite oštećenja ili npr. miris paljenja.
- ▶ Pazite da strujni kabel nije pritisnut ili da nije položen preko oštih rubova.
- ▶ Pazite da strujni kabel ne visi. Postoji opasnost od spoticanja, te se i aparat za kavu može oštetiti.
- ▶ Aparat za kavu koristite isključivo kad je temperatura okoline između +10°C i +38°C.
- ▶ Aparat za kavu postavite na visinu od minimalno 850 mm od poda.

Sigurnosne napomene i upozorenja

- ▶ Opasnost od pregrijavanja. Pazite na dovoljno prozračivanje aparata za kavu. Aparat za kavu tijekom uporabe nemojte prekrivati kr-pama i sličnim stvarima.
- ▶ Aparat za kavu koji je postavljen iza vrata namještaja, koristite samo kada su ista otvorena. Iza zatvorenih vrata namještaja sakuplja se toplina i vlaga. Time se može oštetiti uređaj i/ili ormarić. Ne zatvarajte vrata dok aparat za kavu radi. Vrata ormarića zatvorite tek kad se uređaj potpuno ohladi.
- ▶ Aparat za kavu zaštitite od vode i prskanja vode. Aparat za kavu nemojte namakati u vodi.
- ▶ Popravke, uključujući i na priključnim kablovima, smije vršiti samo stručno ovlašteno Miele osoblje. Zbog nestručnih popravaka mogu nastati velike opasnosti za korisnika.
- ▶ Pravo na jamstvo gubite kada aparat za kavu popravljaju osobe koje nije ovlastila tvrtka Miele.
- ▶ Samo uporabom originalnih zamjenskih dijelova tvrtka Miele može jamčiti ispunjavanje sigurnosnih zahtjeva. Neispravni dijelovi zamjenjuju se isključivo originalnim Miele rezervnim dijelovima.
- ▶ Kod popravaka se aparat za kavu mora isključiti iz električne mreže.
Aparat za kavu je isključen iz električne mreže samo ako je ispunjen jedan od sljedećih uvjeta:
 - mrežni utikač aparata za kavu je izvučen.
Povlačite isključivo za utikač, a ne za strujni kabel.
 - isključeni su automatski osigurači u kućnoj električnoj instalaciji,
 - potpuno su odvrnuti rastalni osigurači u kućnoj električnoj instalaciji.
- ▶ Nikada ne otvarajte kućište aparata za kavu. Dodirivanjem dijelova pod naponom i preinakama na električnim ili mehaničkim dijelovima izlažete se opasnosti i možete uzrokovati smetnje u radu uređaja.

Sigurnosne napomene i upozorenja

- ▶ Upotrebljavajte isključivo Miele originalni pribor. Ako se koriste drugi dijelovi, gube se prava koja proizlaze iz garancije, jamstva i/ili odgovornosti za proizvod.

Sigurnosne napomene i upozorenja

Pravilna uporaba

 Opasnost od opekline na izlazima.
Tekućina i para koje izlaze vrlo su vruće.

Kad izlazi vruća tekućina ili para ispod izlaza nemojte stavljati dijelove tijela.

Ne dirajte vruće dijelove.

Sapnice mogu prskati vruću tekućinu ili paru. Vodite računa o tome da je središnji izlaz čist i pravilno montiran.

Voda koja se nalazi u posudi za sakupljanje tekućine također može biti jako vruća. Pažljivo ispraznite posudu za sakupljanje tekućine.

▶ Kod vode koju koristite pazite na sljedeće:

- Kvaliteta vode mora odgovarati propisima za pitku vodu države u kojoj se aparat za kavu koristi.
- Spremnik za vodu napunite isključivo hladnom i svježom vodom. Topla ili vruća voda ili druge tekućine mogu oštetiti aparat za kavu.
- Vodu mijenjajte svaki dan kako biste spriječili stvaranje klica.
- Ne upotrebljavajte gaziranu vodu.

▶ Spremnik kave u zrnju punite isključivo prženom kavom u zrnju. U spremnik kave u zrnju ne stavljajte zrna kave obrađivana dodatnim tvarima ili mljevenu kavu.

▶ Spremnik kave u zrnju ne punite tekućinama.

▶ Ne koristite sirovu kavu (zelena, ne pržena zrna kave) ili mješavine kave koje sadrže sirovu kavu. Sirova zrna kave su jako tvrda i sadržavaju još određenu količinu vlažnosti. Mlinac aparata za kavu može se oštetiti već pri prvom mljevenju.

▶ Aparat za kavu ne punite zrnima kave koja su obrađivana sa šećerom, karamelom ili drugim, kao ni tekućinama koje sadržavaju šećer. Šećer uništava uređaj.

Sigurnosne napomene i upozorenja

- ▶ Otvor za mljevenu kavu napunite isključivo mljevenom kavom.
- ▶ Ne koristite karameliziranu mljevenu kavu. U njoj sadržan šećer se lijepi te će začepiti komoru aparata za kavu. Tableta za čišćenje komore neće ukloniti takvo začepljenje.
- ▶ Koristite isključivo mlijeko bez dodataka. Dodaci sa šećerom slijepe cjevčice za mlijeko.
- ▶ Ako upotrebljavate mlijeko životinjskog porijekla, koristite isključivo pasterizirano mlijeko.
- ▶ Ispod središnjeg izlaza ne stavljajte zapaljive mješavine alkohola. Plastični dijelovi aparata za kavu tako se mogu zapaliti i otopiti.
- ▶ U blizini aparata za kavu ne smije se paliti vatra i imati otvoreni plamen, poput primjerice upaljene svijeće. Otvoreni plamen može zahvatiti aparat za kavu i prouzrokovati požar.
- ▶ Pomoću aparata za kavu nemojte čistiti predmete.

Čišćenje i održavanje

- ▶ Prije čišćenja aparat za kavu isključite iz struje.
- ▶ Aparat za kavu i bocu za mlijeko očistite nakon uporabe, posebice prije prve uporabe (pogledajte poglavlje „Čišćenje i održavanje“).
- ▶ Pazite da pažljivo i redovito čistite dijelove koji provode mlijeko. Mlijeko sadrži klice, koje se umnožavaju uslijed neadekvatnog čišćenja.
- ▶ Za čišćenje ne koristite parni čistač. Para može doprijeti do dijelova pod naponom i uzrokovati kratki spoj.
- ▶ Aparat za kavu redovito čistite od kamenca ovisno o tvrdoći vode. Ako koristite vodu koja sadrži više kamenca s aparata češće uklanjajte kamenac. Miele ne jamči za štetu prouzrokovanu nedovoljnim uklanjanjem kamenca, za pogrešno sredstvo za uklanjanje kamenca ili neprikladnu koncentraciju.
- ▶ S tabletama za čišćenje redovito uklanjajte masnoću iz komore. Komora se može začepiti ovisno o udjelu masnoća u korištenoj vrsti kave.
- ▶ Talog espressa/kave zbrinjava se u biološkom otpadu ili kompostu, a ne u odvodu sudopera. Odvod se može začepiti.

Za uređaje s površinom od plemenitog čelika vrijedi sljedeće:

- ▶ Na površine od plemenitog čelika ne lijepite poruke, ljepljivu traku ili bilo kakva druga ljepljiva sredstva.
- ▶ Površine od plemenitog čelika osjetljive su na ogrebotine. Čak i magneti mogu ostaviti tragove.



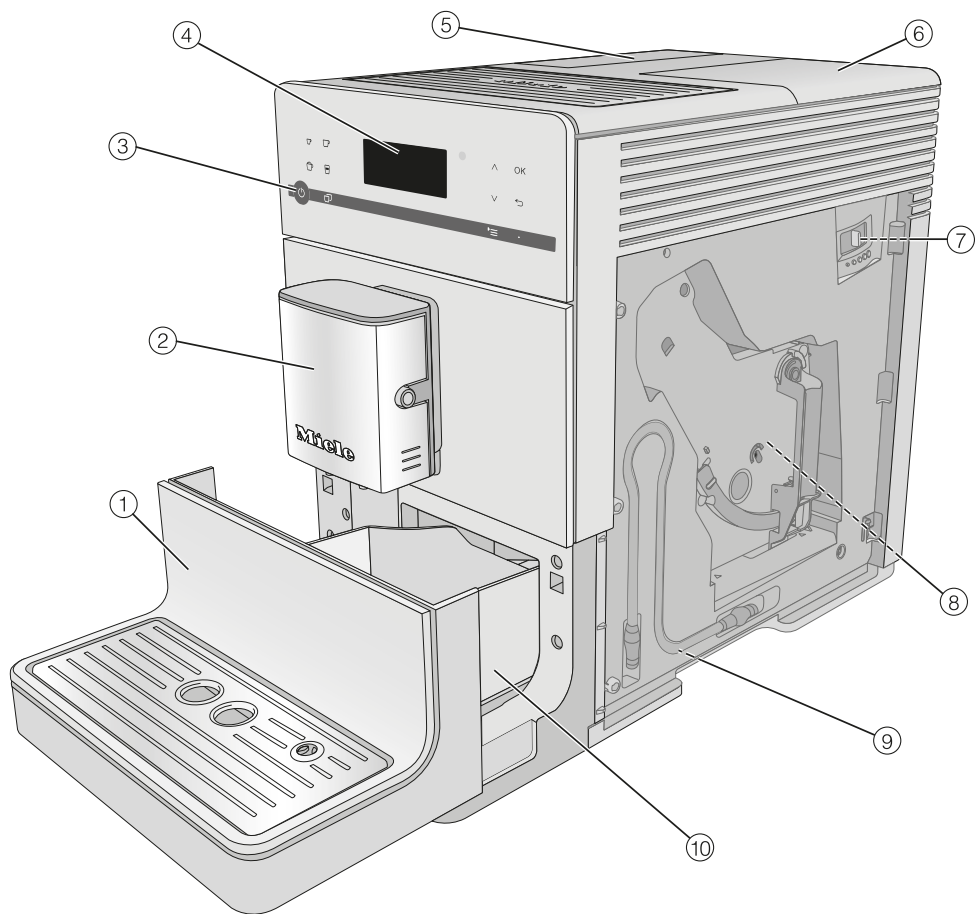





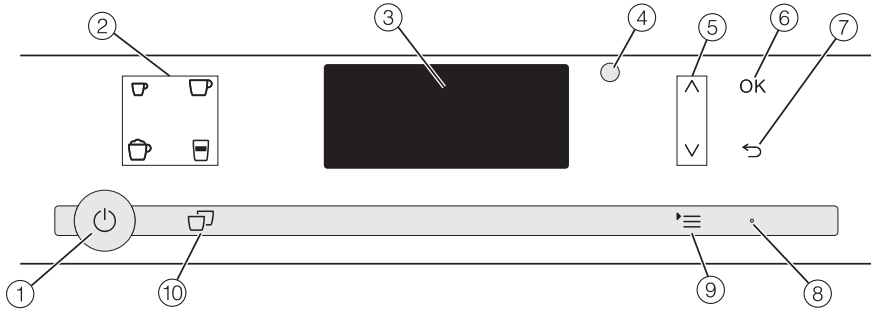

Opis uređaja



- ① Donja maska i lim za sakupljanje tekućine
- ② Središnji izlaz s cappuccinatoreom i izlazom vruće vode
- ③ Tipka za uključivanje/isključivanje ⏻
- ④ Upravljačka ploča
- ⑤ Spremnik za vodu
- ⑥ Spremnik kave u zrnu i otvor za mljevenu kavu
- ⑦ Podešavanje stupnja mljevenja (iza vrata uređaja)
- ⑧ Komora (iza vrata uređaja)
- ⑨ Mjesto postavljanja cjevčice za mlijeko
- ⑩ Podložak za sakupljanje tekućine s poklopcem i posudom za talog

Upravljački elementi i indikatori



- ① **Tipka Uključivanje/Isključivanje** 
Uključivanje i isključivanje aparata za kavu
- ② **Tipke za napitke**
Priprema napitaka
 -  Espresso
 -  Kava
 -  Cappuccino
 -  Latte macchiato
- ③ **Zaslon**
Prikaz informacija o trenutnim akcijama ili statusu
- ④ **Optičko sučelje**
(samo za Miele servis)
- ⑤ **Senzorske tipke**  
listanje kroz popise za odabir, označavanje izbora ili promjena vrijednosti
- ⑥ **Senzorska tipka OK**
Potvrda poruke na zaslonu i pohrana postavki
- ⑦ **Senzorska tipka „Natrag“** 
vraćanje u prvi najviši izbornik i prekid neželjenih funkcija
- ⑧ **LED**
Svjetli lagano pulsirajući, kada je uređaj uključen, ali se zaslon nalazi u načinu rada štednje energije
- ⑨ **Senzorska tipka** 
Drugi napitci
Profil (CM 5410, CM 5510, CM 5710)
Održavanje
Parametri
Postavke 
- ⑩ **Senzorska tipka „2 porcije“** 
Istovremena priprema dvije porcije napitka

Pribor

Ove proizvode i drugi pribor možete naručiti putem Miele internet trgovine, Miele servisu ili u Miele specijaliziranim prodavaonicama.

Priloženi pribor

- **Početni set „Održavanje Miele uređaja“**
Ovisno o modelu isporučuju se različita sredstva za čišćenje.
- **Četkica**
za čišćenje cjevčice za mlijeko

Dodatni pribor

Prilagođeno aparatu za kavu u Miele asortimanu dostupan je niz korisnog pribora te sredstava za čišćenje i održavanje.

- **Višenamjenska krpa od mikrovlakana**
za uklanjanje otisaka prstiju i blagih zaprljanja
- **Sredstvo za čišćenje mliječnih vodova**
za čišćenje sustava za mlijeko
- **Tablete za čišćenje**
za uklanjanje masnoće s komore
- **Tablete za uklanjanje kamenca**
za uklanjanje kamenca s cjevčica za vodu
- **CJ JUG Posuda za kavu**
Izolacijska posuda za kavu ili čaj (Volumen punjenja 1 l)
- **Boca za mlijeko s poklopcem**
za čuvanje i pripremu mlijeka

Senzorske tipke

Aparatom za kavu upravlja se preko senzorskih tipki koje dodirujete prstom.

Pri svakom dodiru tipke oglašava se zvučni signal. Jačinu zvuka tipki možete prilagoditi ili ton tipki možete isključiti (pogledajte poglavlje „Postavke“, odlomak „Glasnoća zvuka“).

Izbornik napitaka

Kad se na zaslonu pojavi Izbor napitka, nalazite se u glavnom izborniku napitaka.

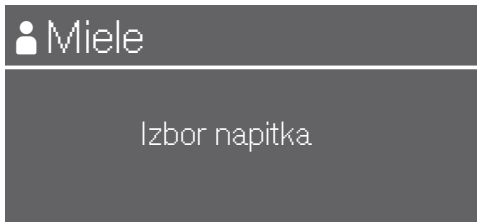

Ostale napitke pronaći ćete u izborniku. Drugi napitci (senzorska tipka \equiv).

Pozivanje izbornika i navigacija kroz isti

Pritisnite odgovarajuću senzorsku tipku \equiv kako biste pozvali izbornik.



U pojedinom izborniku možete započeti radnju ili promijeniti postavku. Klizač desno na zaslonu pokazuje da slijede daljnje opcije ili tekst.

Kada želite odabrati neku opciju, dodirnite tipke sa strelicama \wedge i \vee , dok se na svijetloj podlozi ne pojavi željena točka izbornika.

Dodirnite senzorsku tipku OK kako biste potvrdili izbor.

Po kvačici \checkmark na popisu za odabir možete vidjeti koja je postavka trenutno odabrana.

Napuštanje izbornika ili prekid radnje

Kako biste napustili aktualni izbornik dodirnite senzorsku tipku \leftarrow .

Prva uporaba

Prije prve uporabe

- Uklonite eventualni papir s napomenama.

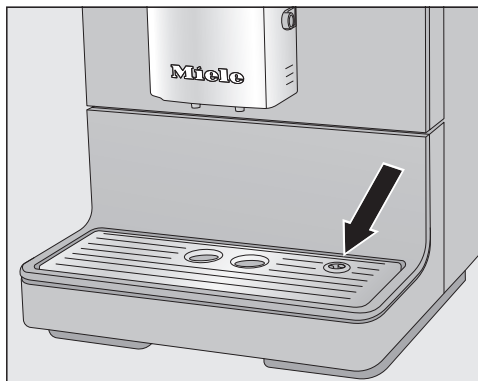

- Uklonite zaštitnu foliju s lima za skupljanje tekućine te lim postavite u donju masku.
- Aparat za kavu stavite na ravnu površinu koja nije osjetljiva na vodu (pogledajte poglavlje „Upute za postavljanje“).

Prije no što aparat za kavu napunite vodom i zrnima kave temeljito ga operite (pogledajte poglavlje „Čišćenje i održavanje“).

- Utikač aparata za kavu utaknite u utičnicu.
- Izvadite spremnik za vodu te ga napunite svježom, hladnom vodom. Pazite na oznaku „max.“ i ponovno umetnite spremnik.
- Skinite poklopac spremnika kave u zrnju, napunite ga prženim zrnima kave te vratite poklopac.

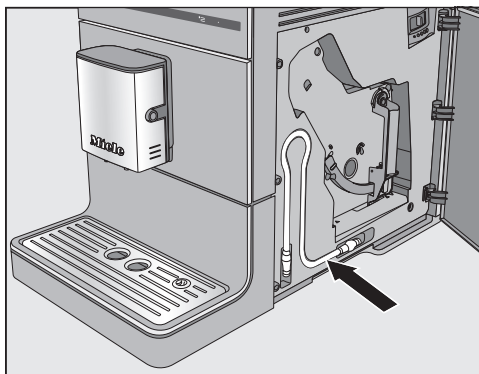

Savjet: Cjevčicu za mlijeko, ukoliko se ne upotrebljava, možete pohraniti iza vrata uređaja.

Prvo uključivanje

- Dodirnite tipku za uključivanje/isključivanje .

Na zaslonu se na kratko pojavljuje poruka Miele - Willkommen.

- Dodirujte tipke sa strelicama $\wedge \vee$ sve dok se na svijetloj podlozi ne pojavi željeni jezik. Pritisnite tipku OK.
- Odaberite zemlju i potom dodirnite OK.

Postavka je pohranjena.

Time je prvo puštanje u pogon uspješno završeno.

- Potvrdite s OK.

Aparat za kavu se zagrijava i ispire cjevčice. Iz središnjeg izlaza izlazi voda za ispiranje.

- Isperite mliječne vodove prije no što po prvi puta pripremate mlijeko (pogledajte poglavlje „Čišćenje i održavanje“, odlomak „Ispiranje mliječnih vodova“).

Vodite računa o tome da se potpuna aroma kave i tipična krema razvijaju tek nakon nekoliko pripremanja kave.

Kod prvog korištenja prva 2 napitka od kave bacite, kako bi se iz sustava za oparivanje uklonili svi ostaci kave korišteni za provjeru rada.

Kod prvih napitaka od kave melju se veće količine kave u zrnju. Stoga se na poklopcu podloška za sakupljanje tekućine može naći višak mljevene kave.

Tvrdoća vode

Tvrdoća vode navodi koliko se kamenca oslobađa u vodi. Što se više kamenca oslobađa u vodi to je voda tvrđa. A što je voda tvrđa, to je češće potrebno uklanjati kamenac iz aparata za kavu.

Aparat za kavu mjeri potrošene količine vode i pare. Ovisno o tome koja je tvrdoća vode podešena, možete pripremiti više ili manje napitaka, prije no što se uređaj mora očistiti od kamenca.

Aparat za kavu podesite na tvrdoću lokalne vode, kako bi uređaj besprijekorno funkcionirao i kako se ne bi oštetio. Tada se u odgovarajućem trenutku na zaslonu pojavljuje obavijest za pokretanjem postupka uklanjanja kamenca.

Podatak o lokalnoj tvrdoći vode može Vam dati nadležna tvrtka za vodoopskrbu.



Tvornički je aparat podešen na stupanj tvrdoće vode 3.

Mogu se podesiti 4 stupnja tvrdoće vode:

°dH	mmol/l	ppm (mg/l CaCO ₃)	Postavka*
0–8,4	0–1,5	0–150	meka 1
8,4–14	1,5–2,5	150–250	srednja 2
14–21	2,5–3,8	250–375	tvrda 3
> 21	> 3,8	> 375	vrlo tvrda 4

* Stupnjevi tvrdoće vode prikazani na zaslonu možda odstupaju od lokalnih oznaka za tvrdoću vode. Kako biste aparat za kavu podesili na Vašu postojeću tvrdoću vode **obavezno** se orijentirajte prema vrijednostima navedenim u tablici.

Podešavanje tvrdoće vode

- Dodirnite senzorsku tipku .
- Odaberite Postavke  | Tvrdoća vode i potvrdite s OK.
- Odaberite stupanj tvrdoće i potvrdite s OK.

Postavka je pohranjena.

Punjenje spremnika za vodu

⚠ Voda s klicama ugrožava zdravlje.

U vodi koja duže stoji u spremniku mogu nastati klice i time ugroziti Vaše zdravlje.

Vodu u spremniku mijenjajte **svakodnevno**.

⚠ Opasnost od štete uzrokovane nestručnim rukovanjem.

Neprikladne tekućine poput vruće ili tople vode kao i druge tekućine mogu oštetiti aparat za kavu.

Gazirana voda uzrokuje jako stvaranje kamenca u aparatu za kavu.

Spremnik za vodu punite isključivo svježom, hladnom vodom.

- Ponovno umetnite spremnik za vodu i zatvorite poklopac.

Vodite računa o tome da položaj ručice spremnika za vodu mora biti s desne strane kako bi se poklopac mogao dobro zatvoriti.

Ukoliko spremnik za vodu stoji povišen ili ukošen, provjerite položaj spremnika za vodu ili čistoću površine odlaganja. Voda može istjecati. Očistite površinu odlaganja spremnika za vodu.



- Otvorite poklopac na lijevoj strani aparata za kavu.
- Izvadite spremnik za vodu tako da ga podignete prema gore.
- Napunite hladnom pitkom vodom do oznake „maks.“ spremnika za vodu.

Punjenje spremnika kave u zrnju

Kavu ili espresso možete pripremiti od prženih zrna kave, koja aparat za kavu svježe melje za svaki napitak. U tu svrhu spremnik kave u zrnju napunite kavom.

Kavu alternativno možete pripremiti od već mljevene kave.

⚠ Mlinac za kavu može se oštetiti nestručnim rukovanjem.

Aparat za kavu će se oštetiti ako spremnik kave u zrnju punite neprikladnom tekućinom, mljevenom kavom ili zrnima kave koja su prethodno tretirana šećerom, karamelom ili sličnim.

Mlinac može oštetiti i sirova kava (zelená, ne pržena zrna kave) ili mješavina kave koja sadrži sirovu kavu. Sirova zrna kave su jako tvrda i sadržavaju još određenu količinu vlažnosti. Mlinac aparata za kavu može se oštetiti već pri prvom mljevenju.

Spremnik kave u zrnju punite isključivo prženom kavom u zrnju.

Savjet: Sirovu kavu možete samljeti u mlincu za orahe ili sjemenke. Takvi uređaji za mljevenje obično imaju rotirajući nož od nehrđajućeg čelika. Mljevenu sirovu kavu potom u **porcijama** stavite u posudu za mljevenu kavu te pripremite željeni napitak od kave.

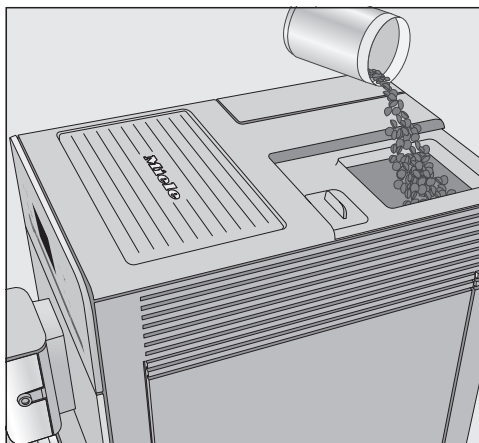

- Skinite poklopac spremnika kave u zrnju.
- Spremnik kave u zrnju napunite kavom.
- Ponovno postavite poklopac.

Uključivanje aparata za kavu

- Dodirnite tipku za uključivanje/isključivanje .

Uređaj se zagrijava i ispire vodove. Iz središnjeg izlaza izlazi vruća voda.

Kada se na zaslonu pojavi Izbor napitka, možete pripremati napitke.

Ako je aparat za kavu već postigao radnu temperaturu, cjevčice se nakon uključivanja ne ispiru.

Ako niste pritisnuli niti jednu tipku ili se ne provodi program održavanja, zaslon će se isključiti nakon oko 7 minuta, kako bi se uštedjela energija.

LED indikator s desne strane pulsirajući svijetli dokle god je aparat za kavu uključen.

- Kako biste aktivirali aparat za kavu i ponovno pripremali napitke dodirnite neku od senzorskih tipki.

Isključivanje aparata za kavu

- Dodirnite tipku za uključivanje/isključivanje .

Nakon što je pripremljen napitak od kave, aparat za kavu ispire cjevčice prije no što se isključi.

Ako ste pripremali napitak s mlijekom na zaslonu se prikazuje Cjevčicu za mlijeko umetnite u lim za sakupljanje tekućine.

- Kada ste umetnuli cjevčicu za mlijeko u lim za sakupljanje tekućine, dodirnite OK.

Kod duže odsutnosti

Ako aparat za kavu nećete upotrebljavati duže vrijeme, primjerice tijekom godišnjeg odmora, vodite računa o sljedećem:

- Ispraznite podložak za sakupljanje tekućine, posudu za talog i spremnik za vodu.
- Temeljito očistite sve dijelove, i komoru.
- Kako biste aparat za kavu isključili iz električne mreže po potrebi izvucite utikač.

Podešavanje visine središnjeg izlaza

Središnji izlaz možete podesiti na visinu korištene šalice ili čaše. Tako se kava ili espresso sporije hlade, a pjena ostaje duže sačuvana.

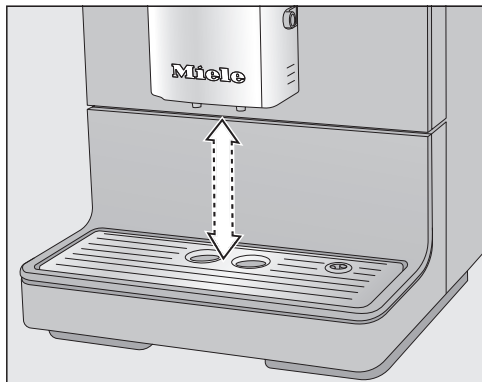

- Središnji izlaz povucite prema dolje do ruba posude.
Ili središnji izlaz gurnite prema gore, dok željena šalice ne stane ispod.

 Opasnost od opekline na izlazi-
ma.

Tekućina i para koje izlaze jako su
vruće te mogu uzrokovati opekline.

Kad izlazi vruća tekućina ili para
ispod izlaza nemojte stavljati dijelove
tijela.

Ne dirajte vruće dijelove.

Priprema napitaka od kave s ili bez mlijeka

Od sljedećih specijaliteta od kave
možete odabrati:

- **Ristretto** je koncentrirani, jaki esp-
resso. Jednaka količina mljevene ka-
ve kao i za espresso priprema se s
jako malo vode.
- **Espresso** je jaka, aromatična kava s
gustom, smeđom pjenom - kremom.
Za pripremu espressa preporučujemo
primjenu za espresso prženu sortu
kave u zrnju.
- **Kava** se od espressa razlikuje većom
količinom vode i drugačijim prženjem
zrna kave.
Za pripremu kave preporučujemo
odgovarajuće pržena zrna kave.
- **Duga kava** je kava s puno više vode.
- **Capuccino** se sastoji od oko
2 trećine mliječne pjene i 1 trećine
espressa.
- **Latte macchiato** se sastoji od po
1 trećine vrućeg mlijeka, mliječne pje-
ne i espressa.
- **Caffè Latte** sastoji se od espressa i
vrućeg mlijeka.

Osim toga možete pripremati **vruće
mlijeko i mliječnu pjenu**.

Priprema mlijeka

Šećer u mlijeku ili alternativni mliječni
napitci, poput npr. napitka od soje,
mogu zaljepiti mliječne vodove i di-
jelove kroz koje mlijeko prolazi. Osta-
ci neprikladnih tekućina mogu utje-
cati na besprijekornu pripremu napi-
taka.

Koristite isključivo mlijeko bez doda-
taka.

Koristite isključivo pasteurizirano
kravlje mlijeko.

Ako duže vrijeme niste pripremali
mlijeko, prije pripreme prvog napitka
isperite mliječne vodove.

Savjet: Za savršenu konzistenciju mli-
ječne pjene upotrebljavajte hladno
kravlje mlijeko (< 10°C) s udjelom bjel-
ančevina od minimalno 3 %.
Udio masnoće u mlijeku možete odab-
rati sukladno svojim željama. Mliječna
će pjena od punomasnog mlijeka (min.
3,5 % mliječne masti) biti nešto kremas-
tija.

Priprema napitaka

Korištenje mlijeka iz tetrapaka ili ostalih prodajnih ambalaža

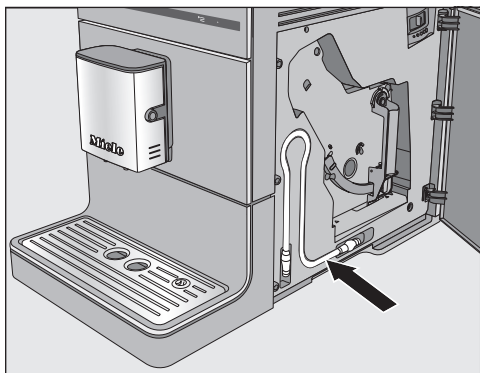

Cjevčicu za mlijeko možete pohraniti iza vrata aparata.



- Postavite cjevčicu za mlijeko u prihvat središnjeg izlaza.
- Posudu s dovoljno mlijeka postavite pokraj aparata za kavu.
- Cjevčicu za mlijeko stavite u posudu. Pazite da je cjevčica za mlijeko potopljena dovoljno duboko u mlijeko.

Savjet: Miele boca za mlijeko savršena je nadopuna Miele aparatu za kavu, ako rado pripremate specijalitete od kave s mlijekom. Boca za mlijeko može se prati u perilici posuđa, a nakon pripreme napitka se bez ikakvih problema može pohraniti u hladnjaku. Jer samo se hladno mlijeko ($< 10^{\circ}\text{C}$) može dobro zapjeniti. Miele bocu za mlijeko možete kupiti u Miele internet trgovini, u Miele servisu ili u Miele specijaliziranoj trgovini.

Priprema napitka od kave



- Stavite šalicu ispod središnjeg izlaza.
- Odaberite napitak: dodirnite senzorsku tipku za željeni napitak. Ili u izborniku Drugi napitci (senzorska tipka \equiv) odaberite napitak.

Priprema počinje.

Prekid pripreme

- Kako bi prekinuli pripremu, ponovno dodirnite tipku za pripremu napitaka ili senzorsku tipku \equiv za napitke od Drugi napitci.

Aparat za kavu prekida pripremu.

Savjet: Čim se na zaslonu prikaže **Stop**, pripremu napitka možete prekinuti i sa senzorskom tipkom **OK**.

Kod pripreme **specijaliteta od kave s mlijekom** ili **2 porcije istog napitka** možete prekinuti pripremu pojedinih sastojaka, ako pritisnete senzorsku tipku **OK**.

2 porcije (senzorska tipka)

Istovremeno možete pripremiti 2 porcije u jednoj šalici ili u 2 šalice.

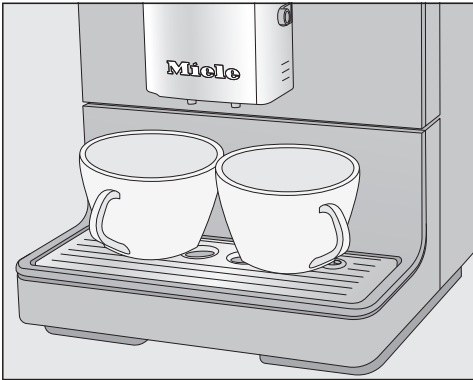

- Postavite po jednu posudu ispod svake cjevčice za izlaz napitaka središnjeg izlaza.
- Dodirnite senzorsku tipku  neposredno prije ili nakon što ste započeli s pripremom napitka.

Započinje priprema te se pripremaju 2 porcije željenog napitka.

Ako neko vrijeme ne dodirnete tipku za pripremu napitka poništava se mogućnost izbora „2 porcije“ .

Posuda za kavu

Funkcijom **Posuda za kavu** možete automatski pripremiti više šalica kave jednu za drugom (maks. 0,75 l), kako biste primjerice napunili posudu za kavu. Možete pripremiti do 6 šalica.

Funkciju **Posuda za kavu** možete koristiti dva puta uzastopce. Poslije toga aparat za kavu treba ostaviti da se ohladi oko jedan sat, kako se uređaj ne bi oštetio.

Prije no što pokrenete funkciju **Posuda za kavu**, pazite da su spremnik za kavu u zrnju i spremnik za vodu dovoljno puni.

- Stavite posudu odgovarajuće veličine ispod središnjeg izlaza.
- Dodirnite senzorsku tipku .
- Odaberite **Drugi napitci | Posuda za kavu** i potvrdite s **OK**.
- Odaberite željeni broj šalica (3 do 6) i potvrdite s **OK**.
- Slijedite upute prikazane na zaslonu.

Svaka porcija kave se pojedinačno usitnjava, kuha i ulijeva. Na zaslonu se prikazuje tijek.

Prekid funkcije **Posuda za kavu**

- Dodirnite senzorsku tipku .

Prekinuta je priprema **Posuda za kavu**.

Priprema napitaka

Savjet: Za funkciju „Posuda za kavu“ u Miele trgovinama možete, u asortimanu dodatnog pribora, kupiti posudu od nehrđajućeg čelika koja čuva toplinu. Miele posudu za kavu od nehrđajućeg čelika možete kupiti u Miele internet trgovini, u Miele servisu ili u Miele specijaliziranoj trgovini.

Napitci od mljevene kave

Za napitke od kave od već mljevenih zrna kave, mljevenu kavu stavite u otvor za mljevenu kavu.

Tako primjerice možete pripremiti kavu bez kofeina, iako se u spremniku kave u zrnu nalazi kava u zrnu s kofeinom.

S mljevenom kavom možete uvijek pripremiti samo **1** porciju kave ili espressa.

U otvor za mljevenu kavu stavite **maksimalno 12 g** kave.

Ako otvor za mljevenu kavu napunite s previše kave, komora za pripremu ne može prešati mljevenu kavu.

Punjenje mljevene kave

Aparat za kavu koristi svu mljevenu kavu kojom ste napunili otvor, za sljedeću pripremu kave.

- Dodirnite senzorsku tipku \equiv .
- Odaberite Drugi napitci | Mljevena kava i potvrdite s *OK*.

Na zaslonu se pojavljuje Dodajte mljevenu kavu i odaberite napitak.

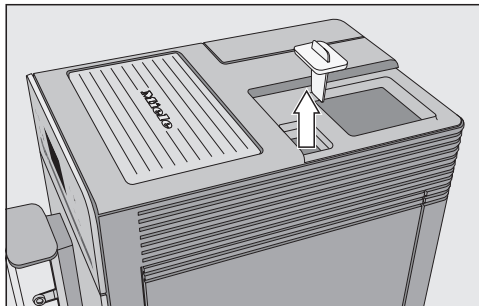

- Prvo skinite poklopac spremnika za kavu i zatim zatvarač otvora za mljevenu kavu.

U otvor za mljevenu kavu stavite **maks. 12 g** kave.

- Napunite otvor za mljevenu kavu mljevenom kavom i zatvorite ga.
- Ponovno postavite poklopac spremnika za kavu.
- Stavite šalicu ispod središnjeg izlaza.
- Odaberite napitak.

Priprema se napitak od kave.

Priprema vruće vode (CM 5410, CM 5510, CM 5710)

Vodite računa o tome da vruća voda koja se priprema nije prikladna za pripremu crnog čaja.

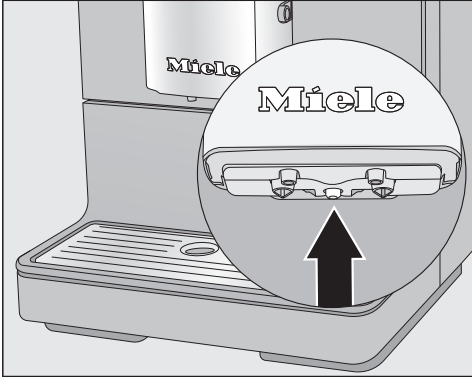

- Stavite odgovarajuću šalicu na sredinu ispod središnjeg izlaza.
- Dodirnite senzorsku tipku .
- Odaberite Drugi napitci | Vruća voda i potvrdite s *OK*.

Vruća voda izlazi u šalicu ispod središnjeg izlaza vruće vode.

Stupanj finoće mljevenja kave

Ako je kava samljevena odgovarajućim stupnjem finoće, kava ili espresso ravnomjerno teku u šalicu i nastaje fina krema.

Savršena krema ima smeđu boju lješnjaka.

Podešeni stupanj mljevenja djelotvoran je za sve napitke od kave.

Sljedeće karakteristike uputiti će Vas da se stupanj finoće mljevenja mora promijeniti.

Stupanj finoće mljevenja postavljen je **pregrubo** kad

- espresso ili kava jako brzo teče u šalicu,
- krema je jako svijetla i rijetka.

Smanjite stupanj mljevenja kako bi zrna kave bila sitnije mljevena.

Stupanj finoće mljevenja postavljen je na **previše fino** kad

- espresso ili kava teče samo u kapljicama u šalicu,
- krema je tamno smeđa.

Povećajte stupanj mljevenja kako bi zrna kave bila krupnije mljevena.

Stupanj finoće mljevenja podešavajte uvijek samo za jedan stupanj.

Pokrenite pripremu napitka kako biste ponovo samljeli zrna kave. Nakon toga možete postepeno dalje podešavati stupanj finoće mljevenja.

- Otvorite vrata uređaja.

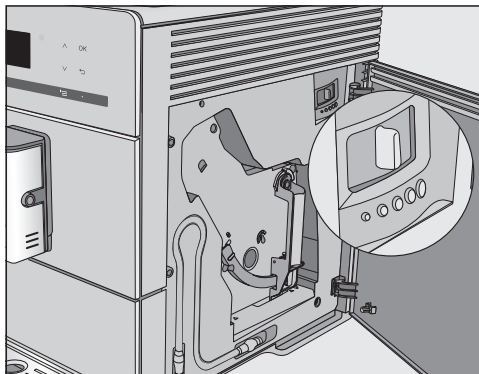

- Ručicu za podešavanje finoće mljevenja pomaknite najviše za jedan stupanj ulijevo (sitno mljevenje) ili udesno (krupno mljevenje).
- Zatvorite vrata uređaja.
- Pripremite napitak.

Nakon toga možete ponovno podešavati stupanj finoće mljevenja.

Promijenjeni stupanj finoće mljevenja kave djelotvoran je tek nakon druge pripreme kave.

Količina mljevene kave, temperatura oparivanja ili oparivanje

Individualno možete odrediti količinu mljevene kave, temperaturu oparivanja i oparivanje za svaki napitak od kave. Za to prvo odaberite napitak u izborniku Parametri te potom možete prilagoditi parametre napitaka.

■ Dodirnite senzorsku tipku \equiv i odaberite Parametri.

■ Odaberite napitak i potvrdite s **OK**.

Za ovaj se napitak prikazuju aktualne postavke vezane za količinu mljevene kave, temperaturu oparivanja i „oparivanje“.

■ Odaberite količina mljevene kave, Temperatura oparivanja ili Oparivanje.

■ Odaberite željenu postavku i potvrdite s **OK**.

Postavka je pohranjena.

CM 5410, CM 5510, CM 5710: Izmijenjeni parametar se uvijek pohranjuje u aktualnom profilu. Naziv aktualnog izbornika prikazan je gore lijevo na zaslonu.

Količina mljevene kave

Aparat za kavu može samljeći i opariti 6–14 g kave u zrnu po šalici. Što se više mljevene kave opari to je napitak od kave jači.

Po sljedećim ćete karakteristikama opaziti ukoliko je potrebno promijeniti količinu mljevene kave:

Količina mljevene kave je **premala** kad

- espresso ili kava jako brzo teče u šalicu,
- krema je jako svijetla i rijetka,

- espresso ili kava imaju slab okus.

Povećajte količinu mljevene kave kako biste oparili više kave.

Količina mljevene kave je **prevelika** kad

- espresso ili kava teče samo u kapljicama u šalicu,
- krema je tamno smeđa,
- espresso ili kava imaju gorak okus.

Smanjite količinu mljevene kave kako biste oparili manje kave.

Savjet: Ako Vam je napitak od kave prejak ili gorak, probajte neku drugu sortu kave.

Temperatura oparivanja

Idealna temperatura oparivanja ovisi o

- korištenoj vrsti kave,
- o tome pripremate li espresso ili kavu, te
- o lokalnom tlaku zraka.

Savjet: Ne podnosi svaka kava visoke temperature. Neke sorte reagiraju tako osjetljivo, da se poremeti količina i okus kave.

Oparivanje mljevene kave

Prilikom prethodnog oparivanja, kava se nakon mljevenja najprije miješa s malo vruće vode. Nakon kratkog vremena ostala količina vode se propušta kroz mljevenu kavu. Na taj se način bolje otpušta aroma kave.

Možete podesiti kraće ili duže prethodno oparivanje ili isključiti funkciju „Prethodno oparivanje“.

Količina napitka

Okus napitka od kave osim o sorti kave bitno ovisi i o količini vode.

Količinu vode možete prilagoditi veličini Vaše šalice za napitke od kave ili vruću vodu te istu uskladiti s korištenom vrstom kave. Pritom se ne mijenja količina mljevene kave.

I za specijalitete od kave s mlijekom, uz količine espressa i kave možete prilagoditi i udio mlijeka i mliječne pjene. Ujedno možete odrediti veličine porcija za vruće mlijeko i mliječnu pjenu.

Za svaki napitak možete programirati maksimalnu moguću količinu. Kad je postignuta maksimalna moguća količina, priprema se prekida. Potom se pohranjuje maksimalna moguća količina za taj napitak.

Ako se tokom pripreme isprazni spremnik za vodu, aparat za kavu prekida programiranje količine. Količina napitka se **ne** pohranjuje.

Postoje dvije mogućnosti za pokretanje programiranja količine:

- tipkom za napitak, kada pripremate napitak od kave, ili
- kada pozovete Količina napitka u izborniku Parametri.

CM 5410, CM 5510, CM 5710: Izmijenjena količina napitka uvijek se pohranjuje u aktualnom profilu. Naziv aktualnog izbornika prikazan je gore lijevo na zaslonu.

Prekid programiranja količine

- Ponovno dodirnite tipku za pripremu napitka ili senzorsku tipku \equiv za napitke od Drugi napitci.

Promjena količine napitka kod pripreme napitaka

Količinu napitka espresso ☐, kava ☐, cappuccino ☐ i latte macchiato ☐ možete prilagoditi i pohraniti izravno tijekom pripreme.

- Stavite šalicu ispod središnjeg izlaza.
- Dodirnite senzorsku tipku za željeni napitak dok se na zaslonu ne prikaže Izmjena.

Kada je pokrenuto programiranje izbornika, oglašava se zvučni signal. (Kako bi to bilo moguće, potrebno je uključiti zvučne signale, pogledajte „Glasnoća“.)

Željeni se napitak priprema i na zaslonu se prikazuje Pohraniti.

- Kada je šalica puna onoliko koliko želite, potvrdite s OK.

Ako želite promijeniti količinu napitka za specijalitet od kave s mlijekom, tijekom pripreme se jedan za drugim pohranjuju sastojci napitka.

- Ako količina pojedinog sastojka odgovara Vašem ukusu, potvrdite s OK.

Od sada će se za ovaj napitak pripremati programirani sastav i količina napitka.

Izmjena količine napitka u izborniku Parametri.

Samo kroz izbornik Parametri možete promijeniti količinu napitka za **dugu kavu, caffè latte, vruće mlijeko i mliječnu pjenu.**

- Stavite odgovarajuću šalicu ispod središnjeg izlaza.
- Dodirnite senzorsku tipku  i odaberite Parametri.
- Odaberite željeni napitak.
- Odaberite Količina napitka i potvrdite s *OK*.

Od sada je postupak isti kao i kod programiranja količine kod pripreme napitka.

Profili

(CM 5410, CM 5510, CM 5710)

Uz Miele glavni izbornik napitaka (Miele Profil) možete urediti individualne profile, kako biste uzeli u obzir ukus i ljubav prema kavi različitih korisnika.

U svakom profilu možete individualno prilagoditi količine napitka i parametre za sve napitke.

Naziv aktualnog izbornika prikazan je gore lijevo na zaslonu.

Izrada profila

- Dodirnite senzorsku tipku \equiv i odaberite Profil. Potvrdite s *OK*.

Otvara se izbornik Profil.

- Odaberite Izrada profila.

Na zaslonu se otvara uređivač teksta.

- Unesite ime profila:

- Kako biste unijeli neki znak, označite znak i odabir potvrdite s *OK*.
- Za brisanje znaka dodirnite senzorsku tipku \leftarrow .
- Naziv ćete pohraniti tako da odaberete kvačicu \checkmark i potvrdite s *OK*.

Profil je izrađen.

Promjena napitaka u profilu

Kada u profilu mijenjate parametar, takve postavke vrijede samo za aktivan profil. Postavke za napitke u drugim profilima ostaju netaknute.

- Odaberite željeni profil.

Naziv odabranog izbornika prikazuje se gore lijevo na zaslonu.

Sada možete individualno mijenjati napitke.

Priprema napitaka iz profila

- Stavite odgovarajuću šalicu ispod središnjeg izlaza.
- Dodirnite senzorsku tipku \equiv i odaberite Profil.
- Odaberite željeni profil i potvrdite s *OK*.
- Odaberite željeni napitak.

Započinja priprema napitka.

Izmjena naziva

Ovaj je odabir moguć samo ako je već uz Miele standardni profil izrađen još neki profil.

- Pomoću strelica $\wedge \vee$ odaberite Izmjena naziva i potvrdite s *OK*.
- Sada postupite kao i kod izrade profila:
 - Za brisanje znaka odaberite \leftarrow ,
 - za unos novog znaka označite dotični znak i potvrdite s *OK*,
 - za pohranu izmijenjenog naziva odaberite \checkmark i pohranite s *OK*.

Brisanje profila

Ovaj je odabir moguć samo ako je već uz Miele standardni profil izrađen još neki profil.

- Odaberite Brisanje profila i potvrdite s *OK*.
- Odaberite profil koji želite obrisati.
- Odaberite *Da* i potvrdite s *OK*.

Profil je obrisao.

Postavke promjene profila (Promijeniti profil)

Možete birati iz sljedećih opcija:

- **Ručno:** Odabran profil ostaje aktivan sve dok ne odaberete neki drugi profil.
 - **Nakon pripreme:** Miele profil se prikazuje nakon svake pripreme napitka.
 - **Prilikom uključivanja:** Pri svakom se uključivanju aparata za kavu prikazuje Miele profil, bez obzira koji je profil bio odabran prije zadnjeg isključivanja.
- Odaberite Promijeniti profil i potvrdite s *OK*.
 - Odaberite željenu opciju i potvrdite s *OK*.

Postavke

Prikaz i promjena izbornika Postavke

Prikazuje se izbornik napitaka.

- Dodirnite senzorsku tipku .
- Odaberite Postavke i potvrdite s OK.
- Odaberite točku izbornika koju želite prikazati ili promijeniti.
- Potvrdite s OK.
- Promijenite postavku po želji i potvrdite s OK.



Jezik

Možete odabrati svoj jezik i svoju državu za sve tekstove koji se prikazuju na zaslonu.

Savjet: Ako ste slučajno odabrali pogrešan jezik, postavke jezika pronaći ćete putem simbola .

Tajmer: isključenje nakon

Ako niste pritisnuli niti jednu tipku ili niste pripremili napitak, aparat će se isključiti nakon 30 minuta, kako bi se uštedjela energija.

Prethodnu postavku možete promijeniti sa strelicama   te odabrati vrijeme između 15 minuta i 9 sati.

Eco način rada

Eco način rada je energetski štedljiv način rada. Sustav se zagrijava tek kada započne priprema napitaka.

Tvornički je Eco način rada uključen.

Info (prikaz informacija)

Možete prikazati broj napitaka i broj još mogućih napitaka do programa održavanja.

Blokada uključivanja

Aparat za kavu možete blokirati kako se neovlaštene osobe, npr. djeca, ne bi služile uređajem.

Privremena deaktivacija blokade uključivanja



- Na 6 sekundi dodirnite OK.

Sa sljedećim isključivanjem je aparat za kavu zaključan.



Tvrdoća vode

Informacije o tvrdoći vode naći ćete u poglavlju „Tvrdoća vode“.

Svjetlina zaslona

Pomoću tipki sa strelicama   promijenite svjetlinu zaslona.

Glasnoća

Glasnoću zvučnih signala i ton tipki možete podesiti pomoću tipki sa strelicama  .

Savjet: Kako biste isključili tonove dodirnite tipku sa strelicom  sve dok niti jedan segment više nije ispunjen i pojavi se poruka *Isključeno*.

Tvorničke postavke

Postavke aparata za kavu možete vratiti u početno stanje (Tvorničke postavke).

Sljedeći podaci se **ne** poništavaju:

- Broj napitaka ni status uređaja (broj napitaka do uklanjanja kameca, ... odmaščivanje komore)
- Jezik
- Profili i pripadajući napitci (CM 5410, CM 5510, CM 5710)

Prezentacija (prodajno mjesto)

Za uporabu u kućanstvu ta funkcija Vam nije potrebna.

Aparat za kavu možete prezentirati na prodajnom mjestu ili izložbenom prostoru s funkcijom *Prodajno mjesto*. Iako tipke i zaslon vidno funkcioniraju, termoblok se ne zagrijava. Ne izvodi se priprema napitaka niti programi za održavanje, a postavke se ne pohranjuju.

Možete aktivirati prezentacijski način rada bez puštanja u pogon. Spremnik za vodu je prazan ili nije umetnut. Uključite aparat za kavu. Čim se pojavi poruka *Napunite i umetnite spremnik za vodu*, dodirnite tipku  na 5 sekundi. Aktiviran je prezentacijski način rada.

Čišćenje i održavanje

 Neadekvatnim čišćenjem možete ugroziti zdravlje.

Toplina i vlaga u unutrašnjosti aparata za kavu mogu uzrokovati nastanak plijesni na ostacima kave i/ili se ostaci mlijeka mogu ukiseliti i ugroziti zdravlje.

Aparat za kavu čistite pažljivo i redovito.

Pregled intervala čišćenja

Preporučeni interval čišćenja	Što moram čistiti/održavati?
Svakodnevno (na kraju dana)	Spremnik za vodu
	Posudu za talog kave
	Podložak za sakupljanje tekućine i lim za sakupljanje tekućine
1 x tjedno (češće kod jačih zaprljanja)	Središnji izlaz za istjecanje s integriranim nastavkom cappuccinatore
	Komoru
	Unutrašnjost ispod komore i posudu za sakupljanje tekućine
	Kućište (osobito važno odmah nakon uklanjanja kamenca)
	Mliječne vodove
1 x mjesečno	Spremnik kave u zrnju i otvor za mljevenu kavu
	Sito spremnika za vodu
Nakon upozorenja	Odmašćivanje komore (s 1 tabletom za čišćenje)
	Uklanjanje kamenca (s 1 tabletom za uklanjanje kamenca)

Ručno pranje ili pranje u perilici posuđa

Komora **nije** namijenjena za pranje u perilici posuđa.

Komoru očistite isključivo ručno toplom vodom **bez sredstva za pranje**.

Dijelovi u nastavku čiste se **isključivo** ručno:

- Pokrov od plemenitog čelika središnjeg izlaza
- Komora
- Poklopac spremnika za kavu
- Donja maska

 Opasnost od štete uzrokovane visokim temperaturama u perilici posuđa.

Dijelovi uređaja mogu nakon pranja u perilici posuđa, pri temperaturi većoj od 55°C, postati neupotrebljivi jer se npr. mogu deformirati.

Odaberite dijelove koji se smiju prati u perilici posuđa pri maksimalnoj temperaturi pranja 55°C.

U kontaktu s prirodnim proizvodima u boji, npr. mrkva, rajčica i kečap, dijelovi od plastike mogu se u perilici obojati. Ova promjena boje ne utječe na stabilnost dijelova.

Sljedeći dijelovi **mogu se prati u perilici posuđa**:

- Podložak za sakupljanje tekućine i poklopac
- Lim za sakupljanje tekućine
- Spremnik za talog kave
- Spremnik za vodu
- Središnji izlaz (bez poklopca od plemenitog čelika)
- Zatvarač otvora za mljevenu kavu

Čišćenje i održavanje

 Opasnost od opekline i vruće pare na vrućim dijelovima ili vrućim tekućinama.

Dijelovi aparata se tijekom rada mogu jako zagrijati. Ako dodirnete vruće dijelove može doći do opekline. Tekućina i para koje izlaze jako su vruće te mogu uzrokovati opekline.

Kad izlazi vruća tekućina ili para ispod izlaza nemojte stavljati dijelove tijela.

Pustite da se aparat za kavu ohladi prije no što ga čistite.

Pazite jer i voda koja se nalazi u posudi za sakupljanje tekućine također može biti jako vruća.

 Šteta uzrokovana prodiranjem vlage u uređaj.

Para parnog čistača može doprijeti do dijelova pod naponom i uzrokovati kratki spoj.

Za čišćenje aparata za kavu ne koristite parni čistač.

Redovito čišćenje aparata je iznimno bitno jer se na ostacima kave brzo stvara plijesan. Ostaci mlijeka se mogu ukiseliti i začepiti mliječne vodove.

Neprikladna sredstva za čišćenje

Sve površine mogu promijeniti boju ili se promijeniti ako dođu dodir s neprikladnim sredstvima za čišćenje. Sve su površine osjetljive na ogrebotine. U određenim okolnostima ogrebotine mogu uzrokovati pucanje staklenih površina.

Odmah uklonite ostatke sredstva za čišćenje. Površine koje su eventualno poprskane tijekom uklanjanja kamenca odmah obrišite.

Kako ne biste oštetili površine, za čišćenje nemojte upotrebljavati:

- sredstva za čišćenje koja sadrže sodu, amonijak, kiseline ili klor
- sredstva za čišćenje koja sadrže otapala
- sredstva za uklanjanje kamenca (neprikladna za čišćenje u kućanstvu)
- sredstva za čišćenje nehrđajućeg čelika
- sredstva za čišćenje perilica za posuđe (neprikladna za čišćenje u kućanstvu)
- sredstva za čišćenje stakla
- sredstvo za čišćenje staklokeramičkih ploča za kuhanje
- sredstvo za čišćenje pećnice
- abrazivna sredstva za čišćenje, npr. prašak za ribanje, mlijeko za ribanje, kamen za čišćenje

- grube spužvice za ribanje kao što su primjerice spužvice za čišćenje lonača, četke ili korištene spužvice s ostacima sredstva za ribanje
- gumice za uklanjanje prljavštine
- oštre metalne strugalice
- čeličnu vunu ili spirale od plemenitog čelika

Podložak za sakupljanje tekućine, posuda za talog i lim za sakupljanje tekućine

Podložak za sakupljanje tekućine i posudu za talog kave čistite **svaki dan**, kako biste izbjegli stvaranje mirisa i plijesni.

Posuda za talog kave nalazi se u podlošku za skupljanje vode. U posudi za talog kave često ostaje mala količina vode od ispiranja.

Aparat za kavu putem zaslona javlja kad su podložak za sakupljanje tekućine i/ili posuda za talog kave pune i kada se moraju isprazniti. Najkasnije tada ispraznite podložak za sakupljanje tekućine i posudu za talog kave.

⚠ Opasnost od opekline!
Ako ste upravo isprali aparat za kavu, pričekajte neko vrijeme prije no što iz uređaja uzmete podložak za sakupljanje tekućine. Voda za ispiranje će iscuriti.

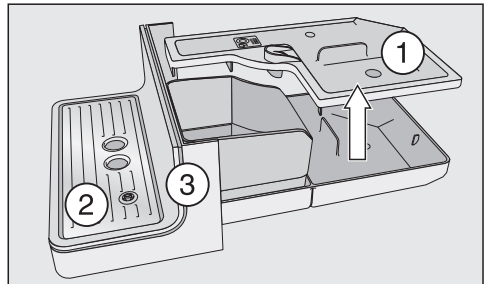

- Podložak za skupljanje vode pažljivo povucite iz aparata za kavu. Skinite poklopac ①.
- Ispraznite podložak za sakupljanje tekućine i posudu za talog.

Čišćenje i održavanje

- Uklonite lim za sakupljanje tekućine ② i donju masku ③.
- Očistite sve dijelove.

Donju masku očistite isključivo ručno s toplom vodom i malo sredstva za pranje. Svi ostali dijelovi mogu se prati u perilici posuđa.

- Očistite prostor uređaja ispod podložka za sakupljanje tekućine.
- Ponovno sastavite sve dijelove i gurnite podložak za sakupljanje tekućine u aparat za kavu.

Pazite na to da podložak za sakupljanje tekućine gurnete do ruba u uređaj.

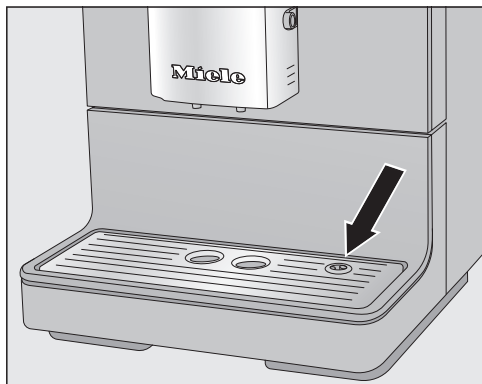

- Pripazite da je lim za sakupljanje tekućine pravilno umetnut (vidi sliku).
- Očistite područje ispod automata za kavu. Prilikom izvlačenja posude za sakupljanje tekućine može doći do razlijevanja vode pod aparat za kavu.

Čišćenje spremnika za vodu

Svakodnevno čistite spremnik za vodu. Spremnik za vodu možete prati jednom tjedno u perilici posuđa.

Ventil, dno spremnika za vodu i površinu za odlaganje na aparatu za kavu održavajte čistim. Samo ćete tako moći ispravno umetnuti spremnik za vodu.

- Izvadite spremnik za vodu.
- Spremnik za vodu operite u perilici posuđa ili ručno toplom vodom i s malo sredstva za pranje posuđa. Osušite spremnik za vodu.
- Temeljito očistite i osušite površinu za odlaganje na aparatu za kavu, prije svega udubine.
- Ponovo umetnite spremnik za vodu.

Uklanjanje i čišćenje sita spremnika za vodu

Sito spremnika za vodu čistite barem jednom mjesečno.

Sito spremnika za vodu nalazi se ispod spremnika za vodu.

- Izvadite spremnik za vodu.

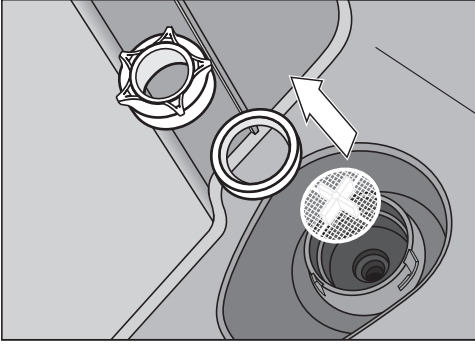

- Okrenite preklopni poklopac. Uklonite prsten brtve i sito.
- Očistite dijelove. Sve dijelove pažljivo očistite pod mlazom vode.
- Prvo postavite sito (s križićem prema gore) i zatim postavite prsten brtve. Okrenite preklopni poklopac i čvrsto zatvorite.
- Ponovo umetnite spremnik za vodu.

Središnji izlaz

Poklopac središnjeg izlaza od nehrđajućeg čelika čistite **isključivo** ručno toplom vodom i sa malo sredstva za pranje.

Svi ostali dijelovi mogu se prati u perilici posuđa.

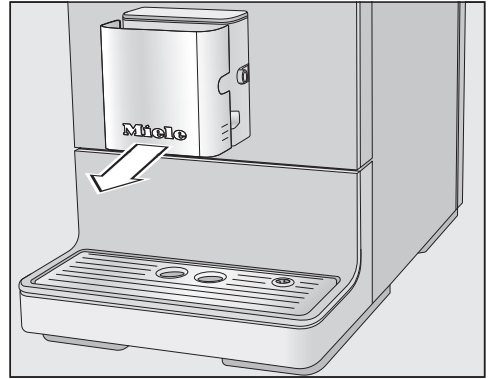

- Poklopac od nehrđajućeg čelika skinite prema naprijed.

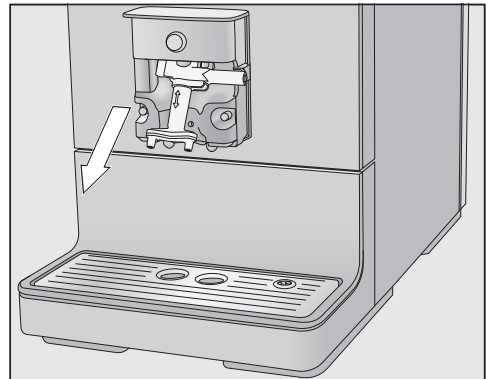

- Povucite nastavak središnjeg izlaza prema dolje.

Čišćenje i održavanje

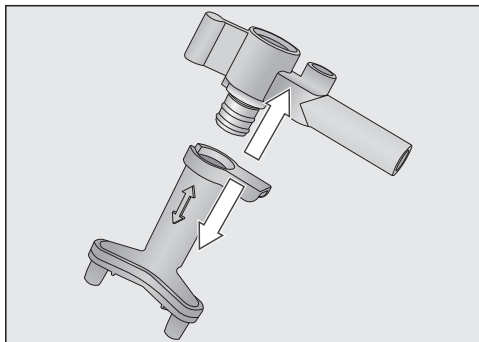

- Otpustite gornji dio s prihvatom za mliječne vodove od odvodnih cijevi.
- Temeljito očistite sve dijelove.

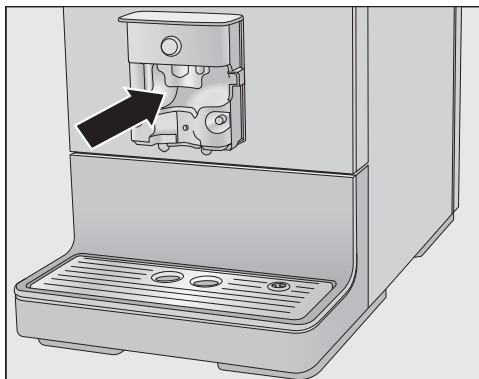

- Površinu središnjeg izlaza i izlazne otvore za kavu očistite vlažnom spužvastom krpom.

Začepljene priključne dijelove mliječnih vodova možete očistiti pod mlazom vode pomoću priložene četkice za čišćenje:

- Stavite četkicu za čišćenje u priključni dio. Pomičite četkicu unaprijed i unazad, sve dok ne uklonite sve ostatke mlijeka.

Sastavljanje središnjeg izlaza

Jedinica središnjeg izlaza se lakše može sastaviti ako ste pojedine dijelove navlažili vodom.

- Dio za istjecanje ponovno sastavite.
- Gurnite dio za istjecanje u središnji izlaz. Čvrsto pritisnite kako bi se dio za istjecanje dobro pozicionirao bez mogućnosti pomicanja.
- Ponovno postavite poklopac od plemenitog čelika i po potrebi postavite mliječni vod.

Mliječni vodovi

 Neadekvatnim čišćenjem možete ugroziti zdravlje.

Mlijeko sadrži prirodne klice. Toplina i vlaga u unutrašnjosti aparata za kavu mogu uzrokovati širenje klica, pa se tako primjerice ostaci mlijeka mogu ukiseliti i ugroziti zdravlje.

Pažljivo i redovito čistite dijelove koji provode mlijeko.

Mliječni vod aparata za kavu potrebno je čistiti otprilike svakih 5 dana.

Postoje dvije mogućnosti čišćenja mliječnih vodova:

- Središnji izlaz s integriranim cappuccinatorem možete skinuti, rastaviti i oprati u perilici posuđa ili ručno s toplom vodom i malo sredstva za pranje posuđa (pogledajte „Središnji izlaz s integriranim nastavkom cappuccinatore“).
- Ili sustav za mlijeko možete očistiti pomoću programa za održavanje Čišćenje mliječnih vodova i sredstvom za čišćenje mliječnih vodova (pogledajte „Programi za održavanje“ – „Čišćenje mliječnih vodova“).

Savjet: Mi Vam preporučujemo uz uobičajenu tjednu rutinu čišćenja, jednom mjesečno provesti temeljito čišćenje. Ukoliko primjerice jednom tjedno provodite ručno čišćenje, u tom slučaju je preporučeno jednom mjesečno provesti program njege Čišćenje mliječnih vodova. Uz ovu kombinaciju mliječni vodovi se optimalno čiste.

Spremnik kave u zrnju i otvor za mljevenu kavu

 Opasnost od ozljeda na mlincu za kavu!

Prije čišćenja spremnika kave u zrnju izvucite utikač kako biste aparat za kavu odvojili od električne mreže.

Zrna kave sadrže masnoće i mogu se taložiti na stjenkama spremnika za kavu te na taj način utjecati na protok kave. U redovitim intervalima očistite spremnik za kavu s vlažnom krpom.

- Otvorite spremnik kave u zrnju.
- Ispraznite preostala zrna kave.
- Spremnik kave u zrnju očistite suhim, mekim ručnikom.

Spremnik kave u zrnju možete ponovno napuniti kavom.

Po potrebni očistite otvor za mljevenu kavu:

- Otvorite poklopac za mljevenu kavu i uklonite preostalu mljevenu kavu.

Savjet: Spremnik kave u zrnju i otvor mljevene kave usisajte usisavačem, kako biste uklonili ostatke kave.

Čišćenje i održavanje

Čišćenje kućišta

Površine mogu promijeniti boju ili se promijeniti kad zaprljanja djeluju duže vrijeme ili ako dođu u dodir s neprikladnim sredstvima za čišćenje.

Nečistoće na kućištu je najbolje odmah ukloniti.

Površine koje su eventualno poprskane tijekom uklanjanja kamenca odmah obrišite.

- Isključite aparat za kavu.
- Očistite prednju stranu uređaja spužvicom, sredstvom za ručno pranje posuđa i toplom vodom. Na kraju osušite mekom krpom.

Savjet: Za čišćenje kućišta uređaja možete upotrijebiti i Miele krpu od mikrovlakana.

Pozivanje izbornika Održavanje

Program za održavanje naći ćete u izborniku Održavanje. Provedite dotični program održavanja, kada se za to prikaže poruka na zaslonu.

- Dodirnite senzorsku tipku ☰ .
- Odaberite Održavanje i potvrdite s OK.

Sada možete odabrati program za njegu.

Ispiranje uređaja

Kada se pripremi napitak od kave, aparat za kavu prije isključivanja ispiri vodom. I ručno možete pokrenuti ispiranje uređaja.

Ispiranje mliječnih vodova

Mliječni vodovi se mogu začepiti ostaci- ma mlijeka. Stoga se mliječni vodovi moraju redovito ispirati. Nakon pripreme napitka s mlijekom, najkasnije prilikom isključivanja, pojavit će se poruka da se cjevčica za mlijeko umetne u lim za sakupljanje tekućine.

Mliječne vodove možete isprati i ručno.

- Dodirnite senzorsku tipku ☰ .
- Odaberite Održavanje | Ispiranje mliječnih vodova i potvrdite s OK.

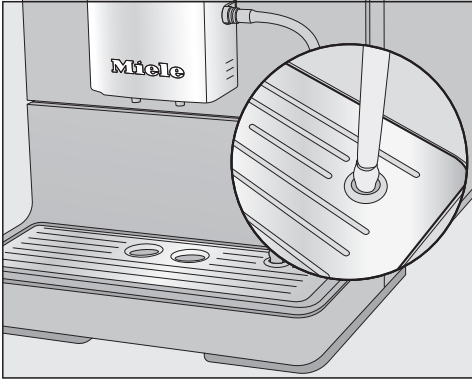

- Cjevčicu za mlijeko umetnite u desni otvor lima za skupljanje tekućine, kada se tako od Vas traži.
- Potvrdite s *OK*.

Mliječni vodovi se ispiru.

Čišćenje mliječnih vodova programom za održavanje mliječnih vodova

Za optimalne rezultate čišćenja preporučujemo Miele sredstvo za čišćenje mliječnih vodova. Prašak za čišćenje mliječnih vodova posebno je razvijen za primjenu na aparatima za kavu i sprečava nastanak posljedične štete.

Sredstvo za čišćenje mliječnih vodova možete kupiti u Miele internet trgovini, u Miele servisu ili u Miele specijaliziranoj trgovini.

Za čišćenje mliječnih vodova potreban Vam je 1 štapić sredstva za čišćenje mliječnih vodova.

Program za održavanje Čišćenje mliječnih vodova traje oko 5 minuta.

- Dodirnite senzorsku tipku .
- Odaberite Održavanje | Čišćenje mliječnih vodova.

Postupak čišćenja ne može se prekinuti. Postupak se mora u cijelosti provesti.

- Potvrdite s *OK*.

Postupak započinje.

- Slijedite upute na zaslonu.

Na zaslonu se pojavljuje Cijevčicu za mlijeko umetnite u sredstvo za čišćenje.

Priprema otopine za čišćenje:

- Otopite prašak za čišćenje u posudi s 200 ml mlake vode. Promiješajte otopinu sa žlicom do trenutka dok se prašak u potpunosti ne otopi.

Čišćenje:

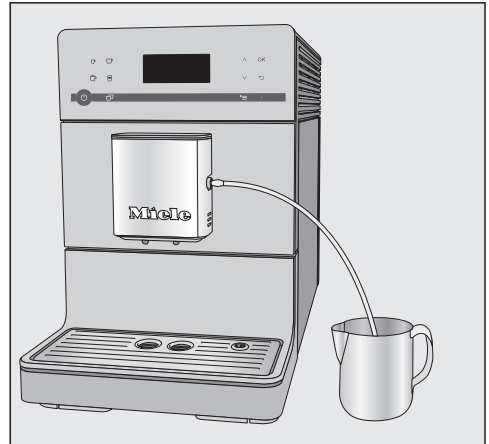

- Postavite posudu pokraj aparata za kavu i uronite cjevčicu u otopinu za čišćenje. Pazite da je cjevčica za mlijeko potopljena dovoljno duboko u otopinu za čišćenje.
- Potvrdite s *OK*.
- Slijedite daljnje upute na zaslonu.

Čišćenje i održavanje

Nakon ispiranja, postupak čišćenja je završen.

Savjet: Isperite moguće ostatke tekućine za čišćenje na mliječnim vodovima pod mlazom vode.

Čišćenje komore i unutrašnjosti uređaja

Komora se može začepiti ovisno o udjelu masnoća u korištenoj vrsti kave. Za aromatične kofeinske napitke i besprije-korno funkcioniranje aparata za kavu potrebno je redovito čistiti komoru od masnoća.

Za optimalno čišćenje preporučujemo Miele tablete za čišćenje. Tablete za čišćenje u svrhu uklanjanja masnoće s komore posebno su razvijene za Miele aparate za kavu i sprječavaju posljedice štete.

Tablete za čišćenje možete nabaviti u Miele internet trgovini, Miele servisu te u Miele specijaliziranoj prodavaonici.

Program za njegu „Čišćenje komore“ traje oko 15 minuta.

Nakon pripreme 200 napitaka na zaslonu se javlja poruka za čišćenje komore.

■ Poruku potvrdite s *OK*.

Poruka se prikazuje u pravilnim razmacima. Kad se pripremi maksimalni mogući broj napitaka, aparat za kavu se blokira.

Čišćenje komore

Nije moguća priprema napitaka i na zaslonu se prikazuje poruka Očistite komoru i unutrašnjost uređaja.

Postupak čišćenja ne može se prekinuti. Postupak se mora u cijelosti provesti.

■ Potvrdite s *OK*.

Pokreće se program za održavanje.

■ Slijedite upute na zaslonu.

Čišćenje komore i unutrašnjosti uređaja

Komoru očistite isključivo **ručno** toplom vodom **bez sredstva za pranje**. Pomični dijelovi komore su namašćeni. Sredstva za čišćenje mogu oštetiti komoru.

Komoru jednom tjedno izvadite i očistite pod tekućom vodom, za dobar okus kave i kako biste izbjegli stvaranje klica.

Na zaslonu se pojavljuje Komoru za pripremu isperite ručno i očistite unutrašnjost uređaja.

- Otvorite vrata uređaja.

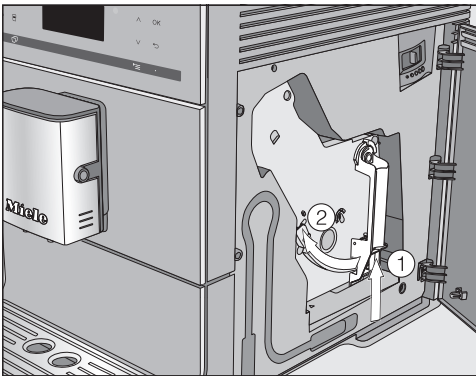

- Pritisnite i držite tipku dolje na dršci komore ①, te pritom okrenite dršku ulijevo ②.
- Komoru pažljivo izvucite iz aparata za kavu.

Kada ste komoru izvadili **ne** mijenjajte položaj drške na komori.

- Komoru očistite **ručno pod tekućom toplom vodom** bez sredstva za pranje.

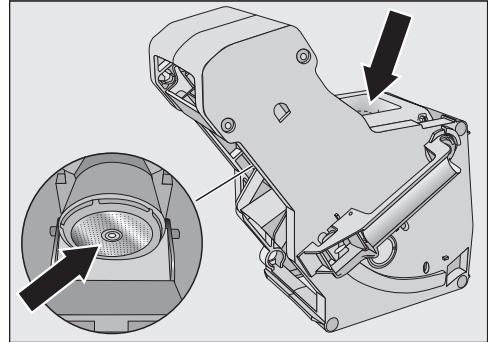

- Ostatke kave oribajte sa sita (pogledajte strelice).
- Osušite lijevak kako mljevena kava prilikom sljedeće pripreme napitka ne bi ostala slijepljena u lijevku.

⚠ Neadekvatnim čišćenjem možete ugroziti zdravlje.

Vlažni ostaci mljevene kave u unutrašnjosti mogu na sebe nakupiti plijesan i time ugroziti zdravlje. Redovito uklanjajte ostatke mljevene kave i čistite unutrašnjost.

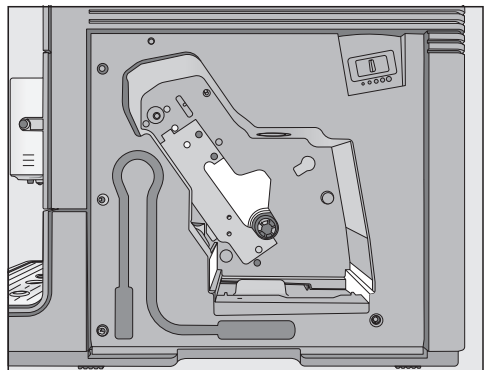

- Očistite unutrašnjost aparata za kavu. Pazite da pažljivo očistite dijelove koji su na slici prikazani svijetlo.

Savjet: Suhe ostatke mljevene kave uklonite pomoću usisavača.

Čišćenje i održavanje

Stavljanje tablete za čišćenje u komoru

Na zaslonu se pojavljuje: Umetnite komoru za pripremu s umetnutom tabletom. Zatvorite vrata.

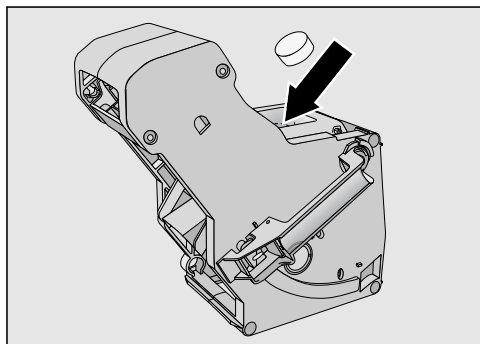

- Tablet za čišćenje ubacite u komoru za pripremu (strelica).
- Komoru s tabletom za čišćenje umetnite u aparat za kavu.

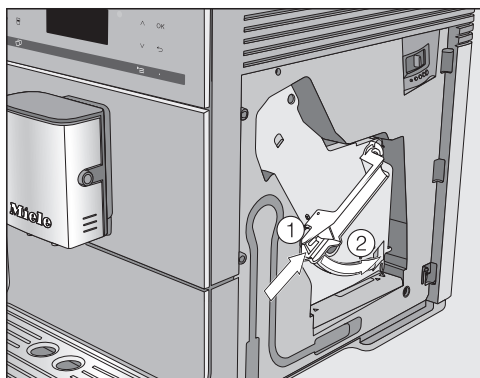

- Pritisnite tipku dolje na ručki komore ① te pritom okrenite ručku udesno ②.
- Zatvorite vrata uređaja.
- Slijedite daljnje upute na zaslonu.

Postupak čišćenja je završen kada se pojavi izbornik s napitcima.

Uklanjanje kamenca

Šteta uzrokovana prskanjem otopine za uklanjanje kamenca.

Osjetljive se površine i/ili pod od prirodnog materijala mogu oštetiti. Eventualne tragove prskanja od uklanjanja kamenca odmah obrišite.

Na aparatu za kavu se tokom korištenja stvara kamenac. Koliko se brzo kamenac stvara ovisi o tvrdoći korištene vode. Ostaci kamenca moraju se redovito uklanjati.

Uređaj Vas vodi kroz postupak uklanjanja kamenca. Na zaslonu se prikazuju različite poruke, primjerice tražiti će se da ispraznite podložak za sakupljanje tekućine ili napunite spremnik za vodu.

Uklanjanje kamenca je **obavezno** i traje oko 15 minuta.

Aparat za kavu Vas pravovremeno na zaslonu upućuje na potrebu za provođenjem postupka uklanjanja kamenca. Na zaslonu se prikazuje Broj priprema do uklanjanja kamenca: 50. Prilikom svake pripreme napitka aparat za kavu prikazuje preostali broj priprema do uklanjanja kamenca.

- Poruku potvrdite dodiranjem na tipku OK.

Kad je broj preostalih priprema napitaka 0 aparat za kavu se blokira.

Aparat za kavu možete isključiti ako ga tada ne želite očistiti od kamenca. Napitke možete pripremati tek nakon uklanjanja kamenca.

Uklanjanje kamenca nakon upozorenja na zaslonu

Na zaslonu se prikazuje poruka Uklanjanje kamenca.

Postupak uklanjanja kamenca ne može se prekinuti. Postupak se mora u cijelosti provesti.

■ Potvrdite s **OK**.

Postupak započinite.

■ Slijedite upute na zaslonu.

Kad se na zaslonu prikaže Spremnik za vodu napunite mlakom vodom do oznake \mathcal{S} , dodajte sredstvo za uklanjanje kamenca i umetnite u uređaj, postupite kako je opisano u nastavku.

Spravljanje koncentracije otopine za uklanjanje kamenca

Za optimalno čišćenje kamenca preporučujemo korištenje Miele tableta za uklanjanje kamenca.

Tablete za uklanjanje kamenca izrađene su posebno za Miele aparate za kavu.

Ostala sredstva za uklanjanje kamenca, koja osim limunske kiseline sadrže i ostale kiseline i/ili sadrže ostale neželjene tvari poput klorida, mogu oštetiti proizvod. Osim toga, njihovo djelovanje ne mora biti učinkovito ako nema dovoljne koncentracije otopine za uklanjanje kamenca.

Tablete za uklanjanje kamenca možete kupiti u Miele internet trgovini, u Miele servisu ili u Vašoj Miele specijaliziranoj trgovini.

Za postupak uklanjanja kamenca potrebna Vam je **1** tableta za uklanjanje kamenca.

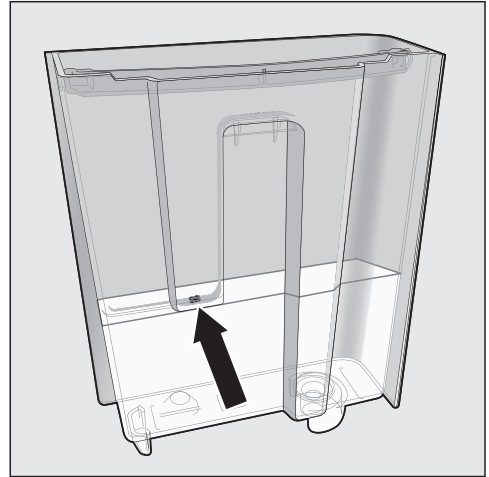

■ U spremnik za vodu ubacite **1** tabletu za uklanjanje kamenca.

■ Spremnik za vodu napunite mlakom vodom do oznake \mathcal{S}

Pazite na odnos mješavine sredstva za uklanjanje kamenca. Spremnik za vodu napunite potrebnom količinom vode. Čišćenje kamenca u suprotnom neće biti potpuno.

Uklanjanje kamenca

■ Ponovo umetnite spremnik za vodu.

■ Slijedite daljnje upute na zaslonu.

Kad se na zaslonu prikaže Spremnik za vodu isperite i napunite svježom vodom do oznake \mathcal{S} :

■ Temeljito isperite spremnik za vodu. Pazite da u spremniku za vodu **nema** ostataka sredstva za uklanjanje kamenca. Čistu, pitku vodu napunite do oznake \mathcal{S} .

Postupak uklanjanja kamenca je završen kad se prikaže izbornik napitaka.

Transportiranje



Ako aparat za kavu ne koristite duže vrijeme i želite ga transportirati na veće udaljenosti, uređaj za to vrijeme trebate pripremiti na sljedeći način:

- Pražnjenje i čišćenje spremnika za kavu
- Pražnjenje i čišćenje spremnika za vodu
- Ispuštanje vode
- Čišćenje unutrašnjosti aparata
- Pakiranje

Sušenje aparata za kavu

Ako ćete aparat za kavu na duže vrijeme pohraniti ili transportirati, posebno pri temperaturama ispod nule, prije toga iz isпустite vodu.

Tijekom isparavanja se postojeća voda uklanja iz sustava kako bi se spriječila šteta na uređaju uzrokovana vodom ili mrazom.

- Uključite aparat za kavu tipkom za uključivanje/isključivanje .
- Dodirnite senzorsku tipku .
- Dva puta dodirnite senzorsku tipku .

Na zaslonu se pojavljuje Isprazniti sustav?.

- Odaberite Da i potvrdite s OK.
- Slijedite upute na zaslonu.

 Opasnost od opeklina na izlazi-
ma.

Vruća vodena para može uzrokovati opeklina.

Kad izlazi para ili vruća tekućina ispod izlaza nemojte stavljati dijelove tijela.

Ne dirajte vruće dijelove.

Isparavanje je završeno kad se na zaslonu prikaže Postupak završen i zaslon se ugasi.

- Povucite utikač kako biste aparat za kavu isključili iz električne mreže.
- Očistite podložak za sakupljanje tekućine i posudu za talog.

Pakiranje

Pakirajte isključivo čist i suh uređaj. Ostaci mljevene kave mogu oštetiti površinu. Osim toga ostaci kave, mlijeka i vode pospešuju stvaranje klica.

Kako biste zapakirali aparat za kavu koristite originalno pakiranje uključujući dijelove od stiropora.

Upute za uporabu priložite u pakiranje. Tako će Vam biti pri ruci kad ponovo budete koristili aparat za kavu.

Sami možete ukloniti većinu grešaka i smetnji, koje se mogu pojaviti u svakodnevnom korištenju. U mnogo slučajeva možete uštedjeti vrijeme i novac, jer nećete morati zvati servis.

Slijedeće tablice pomoći će Vam u otkrivanju uzroka smetnji ili pogreški i pronalazenju njihovog rješenja.

Poruke na zaslonu



Poruke s informacijama o greškama morate potvrditi s *OK*. To se isto odnosi i kada je kvar uklonjen, budući da se poruka može pojaviti na zaslonu.

Slijedite upute na zaslonu kako biste uklonili „smetnju“.

Ako se dojava greške ponovi, obratite se servisu.

Problem	Uzrok i rješenje
F1, F2, F80, F82	U pitanju je interni kvar. ■ Isključite aparat za kavu tipkom za uključivanje/isključivanje ☹. Pričekajte oko jedan sat prije nego što uređaj ponovno uključite.
F41, F42, F74, F77, F235, F236	U pitanju je interni kvar. ■ Isključite aparat za kavu tipkom za uključivanje/isključivanje ☹. Pričekajte oko 2 minute prije nego što uređaj ponovno uključite.
F10, F17	Ne uzima se voda ili se ne uzima dovoljno vode. ■ Izvadite spremnik za vodu. Spremnik za vodu napunite svježom vodom i postavite ga. ■ Izvadite i očistite sito spremnika za vodu (pogledajte poglavlje „Čišćenje i održavanje“, odlomak „Uklanjanje i čišćenje sita spremnika za vodu“).

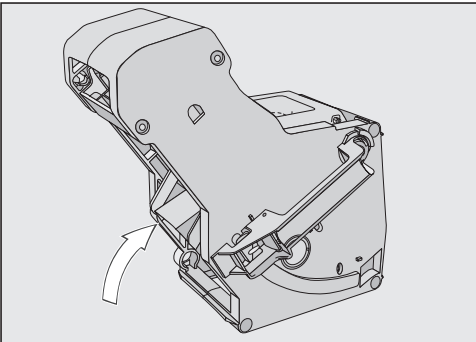
Što učiniti, ako ...





Problem	Uzrok i rješenje
<p>F73 ili Provjerite komoru</p>	<p>Komora se ne može staviti u osnovni položaj.</p> <ul style="list-style-type: none">■ Isključite aparat za kavu tipkom za uključivanje/isključivanje .■ Izvucite utikač aparata za kavu iz utičnice. Pričekajte dvije minute prije nego što utikač ponovno uključite.■ Izvadite komoru i očistite je pod mlazom vode.  <ul style="list-style-type: none">■ Dio na komori koji služi za izlazak kave gurnite u osnovni položaj.■ Nemojte umetati komoru. Zatvorite vrata uređaja i uključite aparat za kavu tipkom uključivanje/isključivanje . <p>Pogon komore za pripremu se pokreće te dovodi komoru u osnovni položaj.</p> <ul style="list-style-type: none">■ Kada se pojavi poruka Umetnite komoru, komoru vratite u uređaj. Zatvorite vrata uređaja.

Problem	Uzrok i rješenje
Prevelika količina mljevene kave	<p>U otvoru za mljevenu kavu ima previše mljevene kave.</p> <p>Ako je u otvor za mljevenu kavu stavljeno više od dvije ravne žlice mljevene kave, komora ne može prešati mljevenu kavu. Mljevena kava se prazni u posudu za talog te se na zaslonu prikazuje poruka o greški.</p> <ul style="list-style-type: none">■ Isključite aparat za kavu tipkom za uključivanje/isključivanje ☹.■ Izvadite komoru i očistite ju (pogledajte poglavlje „Čišćenje komore i unutrašnjosti uređaja“).■ Uklonite mljevenu kavu iz unutrašnjosti aparata za kavu, primjerice pomoću usisavača.■ U otvor za mljevenu kavu stavite maksimalno 12 g mljevene kave.

Što učiniti, ako ...

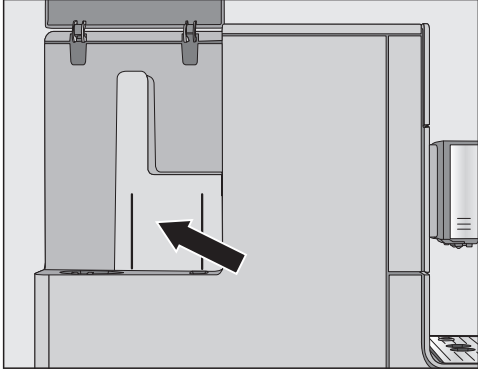
Neočekivano ponašanje aparata za kavu

Problem	Uzrok i rješenje
Zaslon ostaje taman kada se aparat uključuje pomoću tipke za uključivanje/isključivanje ☰.	Dodir na tipku za uključivanje/isključivanje ☰ nije dovoljan. ■ Dodirnite tipku za uključivanje/isključivanje ☰ barem tri sekunde.
	Utikač nije pravilno umetnut u utičnicu. ■ Utaknite utikač u utičnicu.
	Isključen je osigurač električne instalacije jer je u kvaru aparat za kavu, glavni napon ili neki drugi uređaj. ■ Izvucite utikač aparata za kavu iz utičnice. ■ Pozovite električara ili servis.
Aparat za kavu se iznenada isključio.	Isteklo je programirano vrijeme za isključivanje. ■ Po potrebi ponovno podesite vrijeme za isključivanje (pogledajte poglavlje „Postavke“, odlomak „Tajmer“).
	Utikač nije pravilno umetnut u utičnicu. ■ Utaknite utikač u utičnicu.
Senzorske tipke ne reagiraju. Više ne možete upravljati aparatom za kavu.	U pitanju je interni kvar. ■ Prekinite dovod električnog napajanja tako da izvucete utikač aparata za kavu iz utičnice ili isključite osigurač kućne instalacije.
Prikaz na zaslonu je loš ili se ne može čitati.	Svjetlina zaslona je prenisko podešena. ■ Promijenite postavku (pogledajte poglavlje „Postavke“).

Problem	Uzrok i rješenje
<p>Spremnik za vodu je prazan. Ne prikazuje se poruka Napunite i umetnite spremnik za vodu.</p>	<p>Između spremnika za vodu i kućišta dolazi do kondenzacije vode i to je područje vlažno (vidi sliku).</p>  <ul style="list-style-type: none"> ■ Osušite to područje. Izvadite spremnik za vodu i nadopunite ga. <p>Na unutrašnjim stjenkama spremnika za vodu nalazi se dosta vlage, npr. stvorio se biološki film. Ili se na spremniku za vodu nataložio kamenac, npr. rubovi naslaga kamenca.</p> <ul style="list-style-type: none"> ■ Svakodnevno čistite spremnik za vodu.
<p>Pojavljuje se Napunite i umetnite spremnik za vodu iako je spremnik pun i umetnut.</p>	<p>Spremnik za vodu nije pravilno postavljen u uređaj.</p> <ul style="list-style-type: none"> ■ Izvadite spremnik za vodu i ponovno ga umetnite. <p>Kod uklanjanja kamenca spremnik na vodu nije ispravno napunjen i umetnut.</p> <ul style="list-style-type: none"> ■ Spremnik za vodu napunite do oznake  i ponovno započnite postupak uklanjanja kamenca.
<p>Nakon uključivanja se pojavljuje poruka Napunite i umetnite spremnik za vodu iako je spremnik pun i umetnut. Aparat se ne ispire.</p>	<p>Aparat za kavu je pun kamenca.</p> <ul style="list-style-type: none"> ■ Isključite aparat za kavu tipkom za uključivanje/isključivanje . Pričekajte oko jedan sat. ■ Ponovo uključite uređaj. Čim se pojavi Faza zagrijavanja, dodirnite senzorsku tipku  i odaberite Uklanjanje kamenca. ■ Aparat za kavu očistiti od kamenca.

Što učiniti, ako ...

Problem	Uzrok i rješenje
Nakon uključivanja pojavljuje se poruka Ispraznite podložak za sakupljanje tekućine i za talog kave, iako je oboje ispražnjeno.	Ne radi se o smetnji. Kad se podložak za sakupljanje tekućine i posuda za talog kave isprazne, nakon što ste isključili aparat za kavu, interni se brojač ne poništava. Poruka Ispraznite podložak za sakupljanje tekućine i za talog kave se pojavljuje na zaslonu iako podložak za sakupljanje tekućine i/ili posuda za talog još nisu maksimalno puni.
Iz središnjeg izlaza ne izlazi mlijeko niti mliječna pjena.	Mliječni vod je začepljen. ■ Središnji izlaz temeljito očistite temeljito četkom, posebno cappuccinatore i priključne dijelove mliječnog voda.
Iako je podložak za sakupljanje tekućine ispražnjen na zaslonu se pojavljuje Ispraznite podložak za sakupljanje tekućine i za talog kave.	Podložak za sakupljanje tekućine nije pravilno postavljena u uređaj. ■ Podložak za sakupljanje tekućine gurnete sasvim otraga. ■ Pazite da donja maska pravilno naliježe na podložak za sakupljanje tekućine. Kad se podložak za sakupljanje tekućine i posuda za talog kave isprazne, nakon što ste isključili aparat za kavu, interni se brojač ne poništava. Poruka Ispraznite podložak za sakupljanje tekućine i za talog kave se pojavljuje na zaslonu iako podložak za sakupljanje tekućine i/ili posuda za talog još nisu maksimalno puni.
Pojavljuje se Umetnite podložak za sakupljanje tekućine i za talog kave, iako je oboje postavljeno.	Podložak za sakupljanje tekućine nije pravilno umetnut i stoga nije prepoznat. ■ Ispraznite podložak za sakupljanje tekućine i posudu za talog. Ponovno sastavite sve dijelove i gurnite podložak za sakupljanje tekućine do ruba u aparat za kavu.

Problem	Uzrok i rješenje
<p>Podložak za sakupljanje tekućine i posuda za kavu su pune ili se prelijevaju iako su podložak za sakupljanje tekućine i posuda za talog ispražnjeni nakon svakog upozorenja na zaslonu.</p>	<p>To nije smetnja.</p> <p>Vjerojatno je podložak za sakupljanje tekućine i posuda za talog kave izvučena ili su otvorena vrata uređaja, bez da su podložak za sakupljanje tekućine i posuda za talog kave ispražnjeni. Kad se izvuče podložak za sakupljanje tekućine ili se otvore vrata resetira se interni brojač za pražnjenje podloška za sakupljanje tekućine i posude za sakupljanje taloga.</p> <ul style="list-style-type: none"> ■ Izvucite podložak za sakupljanje tekućine zajedno s posudom za talog kave i ispraznite ih.
<p>Iako je spremnik kave u zrnju upravo napunjen, javlja se poruka <small>Napunite spremnik kave u zrnju.</small></p>	<p>Ne radi se o smetnji.</p> <ul style="list-style-type: none"> ■ Poruku potvrdite tipkom <i>OK</i>. <p>U mlinac za mljevenje kave ne dolazi dovoljno zrna kave. Koristite li tamnu mješavinu kave? Vrlo tamna zrna kave često sadrže veći udio masnoće. Te masnoće se mogu taložiti na stjenkama spremnika za kavu te na taj način utjecati na protok kave.</p> <ul style="list-style-type: none"> ■ Pripremite napitak od kave i pažljivo promatrajte, da li dolazi do pomicanja zrna kave u spremniku za kavu. ■ Češće čistite spremnik kave u zrnju, ukoliko koristite jače prženu kavu s većim udjelom masnoće. <p>Eventualno možete isprobati drugu, manje masnu, vrstu kave.</p>
<p>Aparat za kavu se prilikom uključivanja ne ispire.</p>	<p>Ne radi se o smetnji.</p> <p>Ako je aparat za kavu već postigao radnu temperaturu, cjevčice se nakon uključivanja ne ispiru.</p>

Što učiniti, ako ...

Problem	Uzrok i rješenje
<p>Priprema napitaka od kave opetovano se prekida i prikazuje se poruka Napunite spremnik kave u zrnju.</p>	<p>Ne radi se o smetnji. Komora ne signalizira prisutnost kave. Kod pojedinih vrsta kave može se dogoditi da je stupanj mljevenja kave jako fin ili da je količina kave premala. Tada je potrebno podesiti stupanj mljevenja - na fino i količinu kave - na najmanju količinu.</p> <ul style="list-style-type: none">■ Poruku potvrdite tipkom <i>OK</i>. <p>Ako Vam je kava prejaka ili ima gorak okus, probajte neku drugu sortu kave.</p> <p>Ako vam se prilikom pripreme svih specijaliteta od kave prikazuje poruke:</p> <ul style="list-style-type: none">■ Namjestite stupanj mljevenja na grublje mljevenje (pogledajte poglavlje „Stupanj finoće mljevenja kave“).■ Provjerite postavke količine mljevenja za sve specijalitete kave (vidi „Količina kave“). Odaberite veće količine mljevenja kave. <p>Uzmite u obzir i eventualno izmijenjene napitke u „Profilima“.</p> <p>Ako se poruka prikazuje smo kod pripreme odabranih specijaliteta od kave:</p> <ul style="list-style-type: none">■ Provjerite postavke količine kave za tu vrstu kave (vidi „Količina kave“). Odaberite veće količine mljevenja kave.■ Po potrebi podesite i stupanj mljevenja na malo grublje mljevenu kavu.
<p>Iznenada se pokrenuo postupak uklanjanja kamenca.</p>	<p>Postupak uklanjanja kamenca ne može se prekinuti kad ste pritisnuli tipku <i>OK</i>. Postupak se mora provesti u potpunosti. Radi se o sigurnosnoj postavci koja osigurava potpuno uklanjanje kamenca iz aparata za kavu. To je iznimno važno za dugi radni vijek i dobru funkcionalnost Vašeg aparata za kavu.</p> <ul style="list-style-type: none">■ Uklonite kamenac iz aparata za kavu (pogledajte poglavlje „Uklanjanje kamenca“).

Problem	Uzrok i rješenje
<p>Mlijeko prska prilikom istjecanja. Za vrijeme pripreme napitaka čuje se piskajući zvuk. Iako je podešeno na pripremu mliječne pjene, iz središnjeg izlaza izlazi vruće mlijeko.</p>	<p>Temperatura mlijeka je previsoka. Dobra se mliječna pjena može pripremiti samo s hladnim mlijekom (< 10 °C).</p> <ul style="list-style-type: none"> ■ Provjerite temperaturu mlijeka.
	<p>Središnji izlaz s integriranim nastavkom cappuccinatore nije pravilno postavljen i povlači zrak. Ili su sapnice začepljene.</p> <ul style="list-style-type: none"> ■ Provjerite je li središnji izlaz korektno sastavljen. Pobrinite se da su dijelovi čvrsto i nepropusno spojeni. ■ Po potrebi očistite središnji izlaz.
	<p>Začepljena je cjevčica za mlijeko, priključci ili usisno crijevo boce za mlijeko.</p> <ul style="list-style-type: none"> ■ Temeljito očistite dijelove.
	<p>Začepljena je sapnica za paru na središnjem izlazu.</p> <div data-bbox="400 738 876 1078" data-label="Image"> </div> <div data-bbox="404 1086 1042 1177" data-label="Text" style="border: 1px solid gray; padding: 5px;"> <p>Gurnite četkicu za čišćenje maksimalno 1 cm u sapnicu za paru.</p> </div> <ul style="list-style-type: none"> ■ Četkom očistite sapnicu za paru.
<p>Na poklopcu podloška za sakupljanje tekućine i u unutrašnjosti komore našli ste malo mljevene kave.</p>	<p>To nije greška. Pomicanjem komore prilikom oparivanja može ispasti malo mljevene kave. Na količinu utječe i vrsta kave, stupanj mljevenja i količina kave koja se melje. Važno! Očistite unutrašnjost aparata za kavu u redovitim intervalima, kako bi spriječili stvaranje plijesni.</p>

Što učiniti, ako ...

Problem	Uzrok i rješenje
Unutarnja strana poklopca spremnika kave u zrnu je vrlo vlažna. Vide se kapljice vode.	Pripremili ste veće količine napitaka i otvor za mljevenu kavu nije zatvoren ili nije pravilno zatvoren. Vodena para izlazi iz komore preko otvora za mljevenu kavu i kondenzira se na poklopcu. ■ Postavite poklopac otvora za mljevenu kavu tako da dobro naliježe na otvor.
Na površini ispod aparata za kavu sakuplja se voda od kave.	To nije greška! Prilikom izvlačenja posude za sakupljanje tekućine može doći do razlijevanja vode pod aparat za kavu. Redovito očistite površinu ispod aparata za kavu.
Zaslon je osvijetljen ali aparat za kavu se ne zagrijava i ne priprema napitke. Aparat za kavu se ne može isključiti.	Aktiviran je prezentacijski način rada za prezentaciju aparata za kavu na prodajnom mjestu ili u izložbenom prostoru. ■ Isključite prezentacijski način rada.

Nezadovoljavajući rezultat

Problem	Uzrok i rješenje
Napitak od kave nije dovoljno vruć.	Šalica nije prethodno zagrijana. Što je šalica manja i deblja to je važnije prethodno je zagrijati. ■ Šalicu prethodno zagrijte, primjerice s toplom vodom.
	Temperatura oparivanja je prenisko podešena. ■ Povećajte temperaturu oparivanja.
	Sita komore su začepljena. ■ Izvadite komoru i ručno je očistite. ■ Odmastite komoru.
Vrijeme zagrijavanja je duže. Količina vode više nije odgovarajuća i aparat za kavu slabije radi. Napitci od kave vrlo sporo teku iz središnjeg izlaza.	Aparat za kavu je pun kamenca. ■ Aparat za kavu očistite od kamenca.
Iz središnjeg izlaza ne izlazi napitak od kave. Ili napitak od kave izlazi samo kroz izlaznu sapnicu.	Središnji izlaz je začepljen. ■ Isperite vodove za kavu (vidi „Čišćenje i održavanje - ispiranje uređaja“). ■ Ukoliko nakon toga još uvijek ne izlazi napitak od kave, očistite izlazne sapnice s četkom za čišćenje.
Konzistencija mliječne pjene nije zadovoljavajuća.	Temperatura mlijeka je previsoka. Dobra se mliječna pjena može pripremiti samo s hladnim mlijekom (< 10°C). ■ Provjerite temperaturu mlijeka u boci za mlijeko.
	Mliječni vodovi su začepljeni. ■ Malom četkicom očistite središnji izlaz i mliječne vodove.

Što učiniti, ako ...

Problem	Uzrok i rješenje
Kod mljevenja zrna kave čuju se glasnjiji šumovi nego što je uobičajeno.	Spremnik kave u zrnju se tijekom mljevenja ispraznio. ■ Spremnik kave u zrnju napunite svježim zrnima kave.
	Među zrnima kave mogu se nalaziti strana tijela, primjerice plastika ili kamenčići. ■ Odmah isključite aparat za kavu. Nazovite servis.
Napitak od kave prebrzo teče u šalicu.	Stupanj finoće mljevenja postavljen je na pregrubo mljevenje. ■ Namjestite stupanj mljevenja na finije mljevenje (pogledajte poglavlje „Stupanj finoće mljevenja kave“).
Napitak od kave presporo teče u šalicu.	Stupanj finoće mljevenja postavljen je na prefino mljevenje. ■ Namjestite stupanj mljevenja na grublje mljevenje (pogledajte poglavlje „Stupanj finoće mljevenja kave“).
Na kavi ili espressu se ne stvara prava krema.	Stupanj finoće mljevenja nije optimalno podešen. ■ Namjestite stupanj mljevenja na finije ili grublje mljevenje.
	Temperatura oparivanja je za ovu sortu kave previsoka. ■ Smanjite temperaturu oparivanja.
	Zrna kave više nisu svježija. ■ Spremnik kave u zrnju napunite svježom kavom.

Kontakt u slučaju smetnji

U slučaju problema koje ne možete sami riješiti obratite se primjerice svojem Miele zastupniku ili Miele servisu.

Miele servisnu službu možete rezervirati online na www.miele.com/service.

Telefonski broj Miele servisa naći ćete na zadnjoj stranici ovog dokumenta.

Servisu je potrebna oznaka modela i tvornički broj (fabr./SN/br.). Oba podatka nalaze se na tipskoj naljepnici.

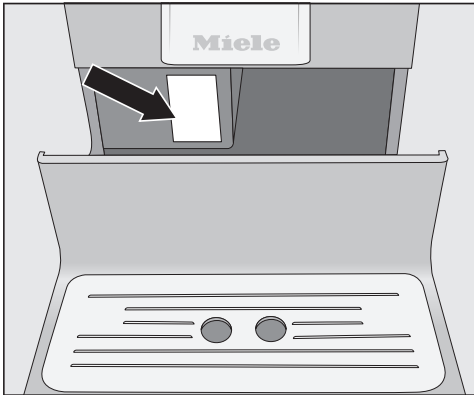

Jamstvo

Trajanje jamstva je 2 godine.

Ostale informacije naći ćete u priloženim uvjetima jamstva.

Štednja energije

Sljedećim savjetima uštedjet ćete energiju i novac te sačuvati okoliš:

- Aparat za kavu upotrebljavajte u „Eco načinu rada“ (tvornički podešen).
- Ako promijenite tvorničke postavke za „Tajmer“ potrošnja energije aparata za kavu se može povećati.

Na zaslonu se prikazuje poruka: Ova postavka povećava potrošnju energije

- Ako ne koristite aparat za kavu, uređaj isključite pomoću tipke za uključivanje/isključivanje .
- Postavku tajmera „Isključenje nakon“ promijenite na 15 minuta. Aparat za kavu tako se isključuje 15 minuta nakon zadnje pripreme napitka ili dodira na senzorsku tipku.

Prije priključivanja aparata za kavu obavezno usporedite priključne podatke (napon i frekvencija) sa tipske naljepnice sa onima električne mreže.

Ovi podaci moraju se obavezno podudarati kako ne bi došlo do oštećenja uređaja. U slučaju sumnje obratite se svojem stručno osposobljenom električaru.

Odgovarajući priključni podaci nalaze se na tipskoj naljepnici. Ukoliko izvadite podložak za sakupljanje tekućine, vidjet ćete identifikacijsku pločicu uređaja.

Uređaj se isporučuje opremljen za priključak na izmjeničnu struju od 220 – 240 V 50 Hz.

Aparat za kavu priključite samo na propisno izvedenu utičnicu. Priključak se smije izvršiti samo na električnu instalaciju izvedenu prema VDE 0100.

Osigurač mora imati minimalno 10 A.

Utičnica bi se trebala nalaziti što bliže uređaju i biti lako dostupna.

Aparat za kavu nemojte priključivati na električnu mrežu pomoću višestrukih utičnica ili produžnog kabela. Takav način priključivanja ne jamči potrebnu sigurnost (opasnost od požara).

Aparat za kavu nemojte priključivati na **samostalni pretvarač**. Samostalni pretvarači (inverteri) koriste se kod autonomnog napajanja strujom, kao npr. napajanje solarnom strujom. Vršne vrijednosti napona mogu uzrokovati sigurnosno isključivanje. Elektronika se može oštetiti.

Aparat za kavu ne koristite s tzv. **štednim utikačima**. Pri tome se reducira dovod energije do uređaja i uređaj postaje suviše topao.

Ako je priključni kabel u kvaru, mijenja ga isključivo kvalificirani električar.

Upute za postavljanje

 Opasnost od pregrijavanja zbog nedovoljnog prozračivanja.

Ako se aparat za kavu ne prozračuje dovoljno, uređaj se može pregrijati.

Pazite na dovoljno prozračivanje aparata za kavu.

Aparat za kavu tijekom uporabe ne-
mojte prekrivati krpama i sličnim stvarima.

Ako ste aparat za kavu postavili iza zatvorenih vrata namještaja, iza zatvorenih vrata namještaja se sakuplja toplina i vlaga. Time se može oštetiti aparat za kavu i/ili ormarić.

Ne zatvarajte vrata dok aparat za kavu radi.

Pridržavajte se slijedećih naputaka za postavljanje:

- Mjesto postavljanja je suho i prozračno.
- Temperatura prostorije na mjestu postavljanja iznosi između +10°C i +38°C.
- Aparat za kavu stoji na vodoravnoj površini. Površina bi trebala biti neosjetljiva na vodu.

Ako aparat za kavu postavljate u nišu, ista mora imati slijedeće minimalne dimenzije:

Visina	510 mm
Širina	450 mm
Dubina	575 mm

Obratite pažnju na to da prilikom postavljanja: da bi izvadili komoru morate do kraja otvoriti vrata uređaja.

- Aparat za kavu postavite uz prednji rub niše.

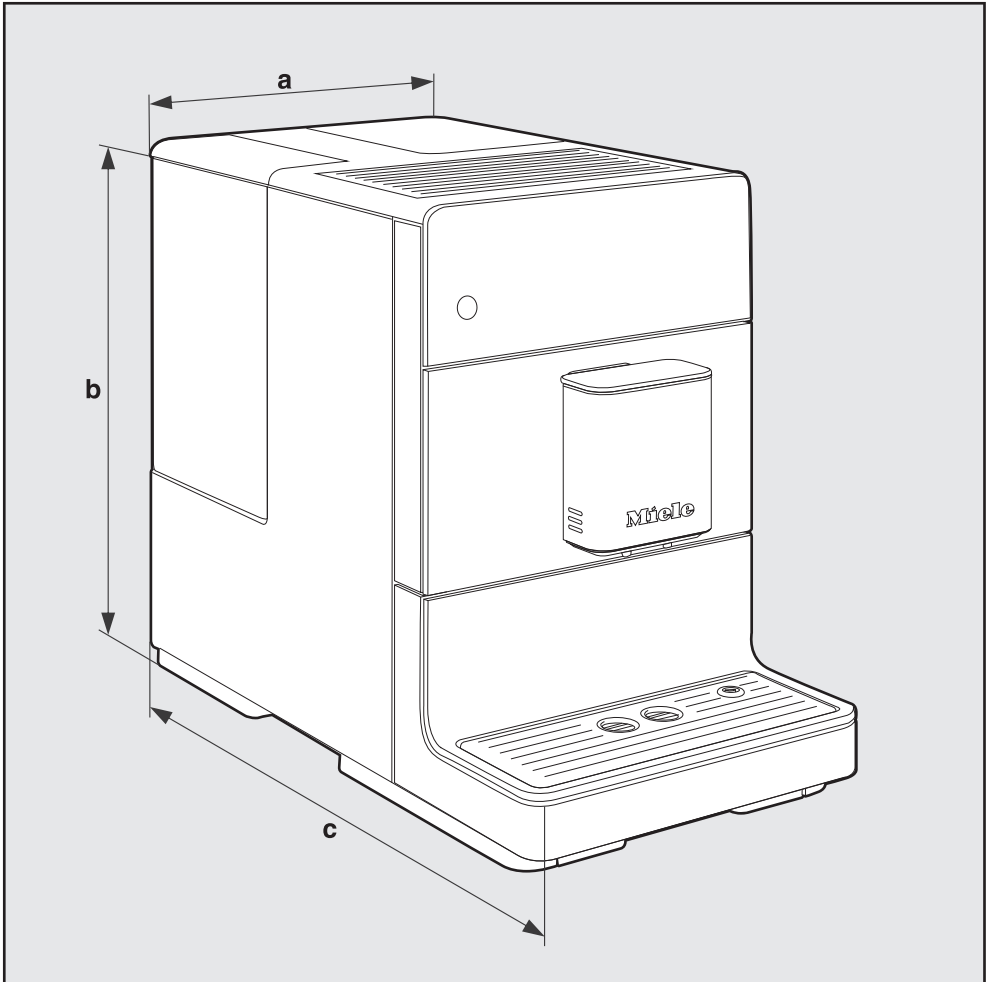

a = 241 mm

b = 360 mm

c = 460 mm

Tehnički podaci

Potrošnja električne energije u stanju pripravnosti (tvornička postavka):	< 0,5 Watt
Tlak pumpe:	maks. 15 bar
Protočni grijač vode:	1 Termo-blok od plemenitog čelika
Dimenzije uređaja (Š x V x D):	241 x 360 x 460 mm
Neto masa:	9,48 kg
Dužina kablova:	120 cm
Zapremnina spremnika za vodu:	1,3 l
Zapremnina spremnika kave u zrnu:	200 g
Zapremnina posude za talog kave:	maks. 6 porcije taloga kave
Središnji izlaz:	Podesiv po visini između 80–135 mm
Mlinac:	Stožasti mlinac od čelika
Stupanj finoće mljevenja kave:	Podesiv na 5 razina
Porcija kave u prahu:	maks. 12 g

Miele

Miele trgovina i servis d.o.o.
Buzinski prilaz 32
10 000 Zagreb
Telefon: 01 6689 000
Faks: 01 6689 090
Servis: 01 6689 010
E-mail: info@miele.hr
www.miele.hr

Njemačka
Miele & Cie. KG
Carl-Miele-Straße 29
33332 Gütersloh

CM 5310, CM 5410, CM 5510, CM 5710

hr-HR

M.-Nr. 11 557 740 / 00