













Upute za uporabu i ugradnju Kombinacija hladnjaka i zamrzivača



Prije postavljanja, ugradnje i prve uporabe, **obvezno** pročitajte upute za postavljanje - instalaciju - prvu uporabu. Time ćete zaštititi sebe i izbjeći oštećenja uređaja.

Sadržaj

Sigurnosne napomene i upozorenja	5
Vaš doprinos zaštiti okoliša	12
Kako uštedjeti energiju?	13
Opis uređaja	15
Pribor	17
Priloženi pribor.....	17
Dodatni pribor.....	18
Prva uporaba	19
Prije prve uporabe.....	19
Priključivanje hladnjaka.....	19
Uključivanje i isključivanje uređaja za hlađenje	20
Zaslon na dodir.....	20
Uključivanje hladnjaka.....	20
Početni zaslon.....	21
Isključivanje hladnjaka.....	22
Kod duže odsutnosti.....	24
Ispravna temperatura	25
... u zoni hlađenja i u zoni PerfectFresh Pro.....	25
Automatska raspodjela temperature (DynaCool).....	25
... u zoni za zamrzavanje.....	25
Prikaz temperature.....	26
Podešavanje temperature.....	26
Moguće vrijednosti za podešavanje temperature.....	27
Temperatura u PerfectFresh Pro zoni.....	27
Korištenje funkcija Brzo hlađenje i Brzo zamrzavanje	28
Funkcija Brzo hlađenje ❄️.....	28
Funkcija Brzo zamrzavanje ❄️.....	28
Uključivanje ili isključivanje željene funkcije.....	29
Prikaz odabrane funkcije.....	29
Alarm za temperaturu i za vrata	30
Alarm temperature.....	30
Alarm vrata.....	31
Određivanje ostalih postavki	32
Pregled postavki.....	32

Pojašnjenje pojedinih postavki	35
Uključivanje/isključivanje Party načina rada 	35
Uključivanje ili isključivanje Holiday načina rada	36
Korištenje Podsjetnika minuta  (QuickCool Timer)	37
Uključivanje/isključivanje zaključavanja  / 	38
Isključivanje hladnjaka 	38
Uključivanje/isključivanje Šabat načina rada 	39
Podešavanje vremenskog razdoblja do pokretanja alarma vrata 	40
Promjena temperature u PerfectFresh Pro zoni 	40
Postavke Miele@home sustava 	40
Uključivanje/isključivanje tona tipki  / 	42
Podešavanje/isključivanje zvučnog signala alarma i signalnih tonova 	42
Podešavanje svjetline zaslona 	43
Podešavanje jedinice za temperaturu °C/°F	43
Isključivanje prezentacijskog načina rada 	43
Vraćanje tvorničkih postavki 	43
Pozivanje informacija o uređaju 	43
Podsjetnik: zamjena filtra za mirise 	44
Podsjetnik: čišćenje rešetke za prozračivanje 	44
Pohrana namirnica u zoni hlađenja	45
Različita područja hlađenja	45
Nije prikladno za zonu hlađenja	46
Na što trebate obratiti pažnju već kod kupovine	46
Ispravno čuvanje namirnica	46
Pohrana namirnica u zoni PerfectFresh Pro	47
Suha ladica 	48
Vlažna ladica  ,  / 	48
Rezultat čuvanja u pretincima PerfectFresh Pro zone	50
Oblikovanje unutrašnjosti hladnjaka	51
Premještanje police za odlaganje/police za boce	51
Premještanje površine za odlaganje/površine za odlaganje s osvjetljenjem	51
Premještanje police za boce	51
Vađenje ladica PerfectFresh Pro zone	52
Postavljanje filtra za mirise	53
Premještanje i postavljanje držača za boce	53
Zamrzavanje i čuvanje	54
Maksimalna snaga zamrzavanja	54
Što se događa pri zamrzavanju svježih namirnica?	54
Pohrana prethodno zamrznutih namirnica	54

Sadržaj

Zamrzavanje namirnica	55
Prije stavljanja u zamrzivač	56
Brzo hlađenje pića.....	58
Oblikovanje unutrašnjosti	58
Korištenje pribora	59
Odmrzavanje	60
Čišćenje i održavanje	61
Napomene za sredstva za pranje	61
Priprema hladnjaka za čišćenje	62
Čišćenje unutrašnjosti i pribora	64
Čišćenje prednje strane i bočnih stijenki uređaja	65
Čišćenje rešetke za prozračivanje	66
Čišćenje brtve na vratima.....	66
Zamjena filtra za mirise.....	66
Uključivanje uređaja nakon čišćenja	67
Što učiniti ako	68
Uzroci šumova	80
Miele@home	81
Servis i jamstvo	83
Električni priključak	84
Priključivanje hladnjaka	85
Upute za postavljanje	86
Mjesto postavljanja.....	86
Klimatski razred	87
Prozračivanje i odzračivanje	87
Montiranje priloženih dodataka za odmak od zida.....	88
Ograničenje kuta otvaranja vrata.....	88
Montaža graničnika za otvaranje vrata	88
Postavljanje hladnjaka	91
Ugradnja hladnjaka u kuhinjski niz	92
Dimenzije uređaja	93
Zamjena graničnika na vratima	94
Otpuštanje spoja kabela na gornjoj šarki vrata	95
Postavljanje spoja za kabel na gornji okov vrata.....	107
Izravnavanje vrata uređaja	109

Sigurnosne napomene i upozorenja

Ovaj uređaj za hlađenje odgovara svim propisanim sigurnosnim odredbama. Međutim, nepropisna uporaba može prouzročiti ozljede ljudi i oštećenja predmeta.

Pročitajte pažljivo ove upute za uporabu i ugradnju prije prve uporabe uređaja. U njima se nalaze važne napomene o ugradnji, sigurnosti i održavanju uređaja. Na taj način štitite sebe i izbjegavate eventualna oštećenja na uređaju za hlađenje.

Miele nije odgovoran za štetu nastalu nepoštivanjem ovih napomena o sigurnosti i upozorenja.

Sačuvajte ove upute za uporabu i ugradnju te ih prosljedite eventualnom sljedećem vlasniku.

Namjenska uporaba

- ▶ Ovaj uređaj za hlađenje je predviđen isključivo za uporabu u kućanstvima i kućanstvu sličnim okruženjima. Ovaj uređaj za hlađenje nije namijenjen za uporabu na otvorenom.
- ▶ Uređaj za hlađenje koristite isključivo u okviru kućanstva za hlađenje i skladištenje namirnica kao i za skladištenje duboko zamrznutih namirnica, za zamrzavanje svježih namirnica i za pripremu leda. Drugi načini uporabe nisu dozvoljeni.
- ▶ Uređaj za hlađenje nije prikladan za pohranu i hlađenje lijekova, krvne plazme, laboratorijskih preparata ili sličnih materijala i proizvoda koji su u osnovici medicinske prirode. Neodgovarajuće korištenje uređaja može uzrokovati štetu na pohranjenoj robi ili čak njezino propadanje. Nadalje, uređaj nije prikladan za uporabu u prostorima gdje postoji opasnost od eksplozije. Miele ne preuzima odgovornost za oštećenja nastala nepropisnom uporabom ili pogrešnim rukovanjem.

Sigurnosne napomene i upozorenja

▶ Osobe koje zbog svog tjelesnog, osjetilnog ili duševnog stanja, ili nedostatka iskustva ili zbog neznanja nisu u stanju sigurno rukovati ovim uređajem za hlađenje, moraju biti pod nadzorom dok njome rukuju.

Takve osobe uređaj mogu upotrebljavati bez nadzora samo kad su upućene u sigurno korištenje uređaja, te razumiju opasnosti koje proizlaze iz pogrešnog rukovanja.

Djeca u kućanstvu

▶ Djeca mlađa od osam godina ne smiju biti u blizini uređaja za hlađenje, osim kad su pod stalnim nadzorom.

▶ Djeca starija od osam godina uređaj za hlađenje smiju koristiti bez nadzora samo ukoliko im je rukovanje objašnjeno tako da njime mogu rukovati sigurno. Djeca moraju biti sposobna prepoznati i razumjeti opasnosti pogrešnog rukovanja uređajem.

▶ Djeca ne smiju čistiti ni održavati uređaj za hlađenje bez nadzora.

▶ Nadgledajte djecu koja se zadržavaju u blizini uređaja za hlađenje. Nemojte djeci dopustiti da se igraju uređajem.

▶ Opasnost od gušenja! Igrajući se s ambalažom (primjerice folijom) djeca se u istu mogu zamotati ili ju navući preko glave i ugušiti se. Držite ambalažu izvan dosega djece.

Tehnička sigurnost

▶ Provjerena je nepropusnost kružnog toga sredstva za hlađenje. Uređaj za hlađenje u skladu je sa sigurnosnim propisima i odgovarajućim EG-smjernicama.

Sigurnosne napomene i upozorenja

► Ovaj uređaj za hlađenje sadrži sredstvo za hlađenje izobutan (R600a), prirodni plin koji je ekološki neškodljiv, ali zapaljiv. On ne oštećuje ozonski omotač i ne povećava efekt staklenika.

Uporaba ovog ekološki prihvatljivog sredstva za hlađenje djelomično izaziva povećanje šumova za vrijeme rada uređaja. Uz šum rada kompresora mogu se čuti i šumovi strujanja sredstva za hlađenje u cijelom optoku sredstva za hlađenje. Ovaj efekt se nažalost ne može izbjeći, ali ne utječe na radni učinak uređaja.

Kod transporta i ugradnje/postavljanja uređaja pazite da se ne oštete dijelovi sustava za cirkuliranje sredstva za hlađenje. Sredstvo za hlađenje koje prskajući izađe iz sustava može dovesti do ozljeda očiju!

Kod oštećenja:

- izbjegavajte otvoreni plamen ili izvore plamena,
- isključite uređaj za hlađenje iz električne mreže,
- nekoliko minuta prozračite prostoriju u kojoj se uređaj za hlađenje nalazi i
- kontaktirajte servis.

► Što je više sredstva za hlađenje u uređaju, to veći mora biti prostor u koji se uređaj za hlađenje postavlja. Kod eventualnih pukotina u malim prostorijama može se stvoriti zapaljiva mješavina plina i zraka. Na svakih 11 g sredstva za hlađenje prostor mora biti veličine najmanje 1 m³. Količina sredstva za hlađenje nalazi se na natpisnoj pločici u unutrašnjosti uređaja za hlađenje.

► Priključni podaci (osigurač, frekvencija, napon) s natpisne pločice hladnjaka moraju se obavezno podudarati s onima električne mreže, kako ne bi nastala oštećenja na uređaju.

Podatke usporedite prije priključivanja. U slučaju sumnje obratite se stručnoj osobi.

► Električna sigurnost uređaja za hlađenje može se zajamčiti samo ako je priključen na propisno instaliranu instalaciju sa zaštitnim vodičem. Ovaj temeljni sigurnosni uvjet mora biti ispunjen. U slučaju sumnje, električnu instalaciju treba dati na provjeru stručnoj osobi.

Sigurnosne napomene i upozorenja

- ▶ Pouzdana i sigurna uporaba uređaja za hlađenje jamči se samo kad je uređaj priključen na javnu strujnu mrežu.
- ▶ Ako se priključni kabel ošteti, mora ga instalirati ovlaštenu Miele servisera kako bi se izbjegla opasnost za korisnika.
- ▶ Višestruke utičnice niti produžni kabel ne jamče potrebnu sigurnost (npr. opasnost od požara). Uređaj za hlađenje nemojte na taj način priključivati na električnu mrežu.
- ▶ Ako do dijelova pod naponom ili na priključni električni kabel dopre vlaga, to može uzrokovati kratki spoj. Stoga uređaj za hlađenje nemojte koristiti u vlažnim prostorima ili prostorijama gdje dolazi do prskanja vode (primjerice u garaži i sl.).
- ▶ Ovaj uređaj za hlađenje ne smije se koristiti na pokretnim mjestima (npr. na brodovima).
- ▶ Oštećen uređaj za hlađenje može ugroziti Vašu sigurnost. Provjerite ima li uređaj vidljivih oštećenja. Nikada nemojte upotrebljavati oštećen uređaj.
- ▶ Kod ugradnje, održavanja i popravaka, hladnjak se mora isključiti iz električne mreže. Uređaj je isključen iz električne mreže u sljedećim situacijama:
 - isključeni su osigurači u električnoj instalaciji ili
 - potpuno su odvrnuti rastalni osigurači u električnoj instalaciji ili
 - priključni kabel je odspojen od električne mreže. Kod priključnog voda s utikačem, nemojte povlačiti vod, već utikač ako ga želite odspojiti iz električne mreže.
- ▶ Nepravilno instaliranje, održavanje ili popravci mogu uzrokovati ozbiljne opasnosti za korisnika. Instaliranje, održavanje ili popravke smije izvršiti samo ovlaštenu Miele servisera.
- ▶ Pravo na jamstvo gubite kada uređaj za hlađenje popravljaju od tvrtke Miele neovlaštene osobe.

▶ Samo uporabom originalnih zamjenskih dijelova Miele može jamčiti ispunjavanje sigurnosnih zahtjeva. Neispravni dijelovi smiju se zamijeniti isključivo takvim dijelovima.

Propisna uporaba

▶ Uređaj za hlađenje je razvijen za određeni klimatski razred (temperaturno područje prostorije) čije se granice moraju poštivati. Klimatski razred se nalazi na natpisnoj pločici u unutrašnjosti uređaja. Niža temperatura prostorije vodi do dužih perioda zastoja u radu kompresora tako da uređaj za hlađenje ne može održavati potrebnu temperaturu.

▶ Otvori za odzračivanje i prozračivanje uređaja ne smiju biti prekriveni. U suprotnom se više ne može zajamčiti besprijekoran protok zraka. Raste potrošnja struje i ne mogu se isključiti štete na sastavnim dijelovima uređaja.

▶ Ako u uređaju za hlađenje ili vratima uređaja čuvate namirnice koje sadrže masti ili ulja, pazite da mast ili ulje koje eventualno iscuri ne dođe u kontakt s plastičnim dijelovima uređaja. U plastici mogu nastati pukotine uslijed naprezanja pa može doći do pucanja.

▶ U hladnjaku nemojte čuvati eksplozivne tvari i proizvode sa zapaljivim pogonskim plinovima (npr. raspršivači). Zapaljive mješavine mogu se zapaliti električnim dijelovima.
Opasnost od požara i eksplozije!

▶ U hladnjaku ne uključujte električne uređaje (npr. za izradu kremastog sladoleda). Može doći do stvaranja iskri.
Opasnost od eksplozije!

▶ U zoni za zamrzavanje nemojte čuvati limenke ili boce s gaziranim pićima ili tekućinama koje se mogu zamrznuti. Limenke ili boce se mogu rasprsnuti. Opasnost od ozljeda i nastanka štete!

▶ Boce koje ste zbog brzog hlađenja stavili u zamrzavanje, izvadite najkasnije nakon jednog sata. Boce mogu prsnuti. Opasnost od ozljeda i nastanka štete!

Sigurnosne napomene i upozorenja

- ▶ Zamrznute namirnice i metalne dijelove ne dirajte mokrim rukama. Ruke se mogu smrznuti. Opasnost od ozljeda!
- ▶ Kockice leda ili sladoled na štapiću, pogotovo vodeni sladoled, nikada ne stavljajte u usta neposredno nakon što ste ih izvadili iz zamrzivača. Vrlo niska temperatura smrznute namirnice može smrznuti usnice ili jezik. Opasnost od ozljeda!
- ▶ Odmrznute namirnice nemojte više zamrzavati. Iskoristite ih što prije, jer one gube svoju hranjivu vrijednost i kvare se. Odmrznute namirnice koje ste skuhalili ili ispekli možete ponovo zamrznuti.
- ▶ Namirnice koje se predugo čuvaju mogu izazvati trovanje hranom. Dužina čuvanja ovisi o mnogo čimbenika kao što su stupanj svježine, kvaliteta namirnica i temperatura skladištenja. Pazite na rok uporabe i robove za skladištenje koje navodi proizvođač namirnica!
- ▶ Koristite isključivo originalnu Miele opremu. Ako se nadograde ili ugrade drugi dijelovi, gube se prava koja proizlaze iz garancije, jamstva i/ili odgovornosti za proizvod.

Čišćenje i održavanje

- ▶ Ogrebotine mogu oštetiti staklo na vratima uređaja. Za čišćenje nemojte upotrebljavati abrazivna sredstva, grube spužve ili četke ni oštre metalne strugalice.
- ▶ Brtvu na vratima ne tretirajte uljima niti mastima jer bi s vremenom mogla postati porozna.
- ▶ Para parnog čistača može doprijeti do dijelova pod naponom i uzrokovati kratki spoj.
Za čišćenje i otapanje uređaja za hlađenje nemojte nikada upotrebljavati parni čistač.
- ▶ Šiljati ili oštri predmeti oštetit će površinu isparavanja i uređaj za hlađenje više neće biti funkcionalan. Stoga ne koristite šiljate ili oštre predmete za
 - uklanjanje slojeva leda,

Sigurnosne napomene i upozorenja

– podizanje posuda za led i smrznutih namirnica.

▶ Prilikom odmrzavanja u uređaj za hlađenje nikada ne stavljajte električna grijacha tijela ili svijeće. Plastika će se oštetiti.

▶ Ne upotrebljavajte raspršivače za odmrzavanje ili uklanjanje leda. Oni mogu izazvati stvaranje eksplozivnih plinova, sadržavati otapala ili pogonska sredstva koja oštećuju plastiku ili ugroziti zdravlje.

Transport

▶ Uređaj za hlađenje uvijek transportirajte uspravan i u transportnoj ambalaži, kako se uređaj ne bi oštetio.

▶ Uređaj za hlađenje transportirajte uz pomoć još jedne osobe, jer je vrlo težak. Opasnost od ozljeda i štete!

Zbrinjavanje Vašeg dotrajalog uređaja

▶ Kada zbrinjavate svoj stari uređaja za hlađenje uništite mehanizam brave.

Tako ćete spriječiti da se djeca u igri zaključaju u uređaju i tako dovedu u opasnost.

▶ Prskajuće sredstvo za hlađenje može oštetiti oči! Ne oštećujte dijelove sustava za hlađenje npr.

- probadanjem kanala za sredstvo za hlađenje na isparivaču.
- savijanjem cijevi,
- grebanjem površinskog sloja.

Vaš doprinos zaštiti okoliša

Zbrinjavanje transportne ambalaže

Ambalaža štiti uređaj za hlađenje od oštećenja tijekom transporta. Ambalažni materijal odabran je uzimajući u obzir utjecaj na okoliš i mogućnost zbrinjavanja te se zato može reciklirati.

Recikliranjem ambalažnog materijala štede se sirovine i smanjuje nakupljanje otpada.

Zbrinjavanje dotrajalog uređaja

Električni i elektronički uređaji sadrže brojne korisne materijale. Sadrže i određene tvari, mješavine i dijelove, koji su bili neophodni za njihovu funkciju i sigurnost. Te tvari u kućnom otpadu ili zbog nepropisnog zbrinjavanja mogu naškoditi zdravlju ljudi i okolišu. Stoga dotrajali uređaj nikada nemojte bacati u kućni otpad.

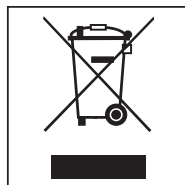

Umjesto takvog načina zbrinjavanja koristite službene sabirne centre za prihvatanje i daljnju obradu dotrajalih električnih i elektroničkih uređaja u zajednici, na prodajnom mjestu ili kod Miele. Ukoliko se na uređaju nalaze osobni podaci, iste preporučujemo izbrisati. Ukoliko ih ostavite na uređaju, to činite na vlastitu odgovornost.

Pazite da se cijevi Vašeg hladnjaka ne oštete sve do primjerenog i ekološki prihvatljivog zbrinjavanja.

Na taj se način osigurava da sredstva za hlađenje iz kružnog toka za hlađenje i ulje iz kompresora ne dospiju u okoliš.

Molimo pobrinite se da Vaš dotrajali uređaj do odvoza bude spremljen izvan dohvata djece. O tome se informirajte u poglavlju "Sigurnosne napomene i upozorenja".

Kako uštedjeti energiju?

	Normalna potrošnja energije	Povećana potrošnja energije
Postavljanje/Održavanje	U prozračenim prostorijama.	U zatvorenim prostorijama koje se ne prozračuju.
	Zaštićeno od izravne sunčeve svjetlosti.	Izloženo izravnoj sunčevoj svjetlosti.
	Udaljeno od izvora topline (radijator, štednjak).	Uz izvor topline (radijator, štednjak).
	Kod idealne temperature prostorije od oko 20 °C.	Na višoj sobnoj temperaturi.
	Otvore za prozračivanje i odzračivanje nemojte prekrivati te ih redovito čistite od prašine.	Kad su ventilacijski otvori prekriveni ili prašnjava.
Podešavanje temperature	Zona za hlađenje 4 do 5°C	Što je podešena temperatura niža, potrošnja energije je veća!
	PerfectFresh Pro zona oko 0°C	
	Zona za zamrzavanje -18°C	

Kako uštedjeti energiju?

	Normalna potrošnja energije	Povećana potrošnja energije
Uporaba	Raspored ladica, površina za odlaganje i polica kao prilikom isporuke.	
	Vrata uređaja otvarajte samo kada je to stvarno potrebno i što je kraće moguće. Namirnice sortirajte.	Često otvaranje vrata i ostavljanje vrata otvorenim znači gubitak hladnoće i ulazak toplog zraka. Hladnjak hladi pa se pojačava rad kompresora.
	Za kupovinu ponosite vrećice koje čuvaju temperaturu i namirnice odmah stavite u hladnjak. Izvađene namirnice što prije vratite, kako se ne bi previše zagrijale. Topla jela i pića prvo ostavite da se ohlade van uređaja.	Topla jela i namirnice čuvane na sobnoj temperaturi unose toplinu u hladnjak. Uređaj hladi pa se pojačava rad kompresora.
	Prije stavljanja u hladnjak namirnice treba dobro zapakirati ili poklopiti.	Isparavanje i kondenzacija tekućina u zoni hlađenja uzrokuje gubitak snage hlađenja.
	Namirnice koje treba odlediti stavite u zonu za hlađenje.	
	Nemojte previše napuniti pretince tako da zrak može cirkulirati.	Lošije zračne struje uzrokuju gubitak hladnoće.

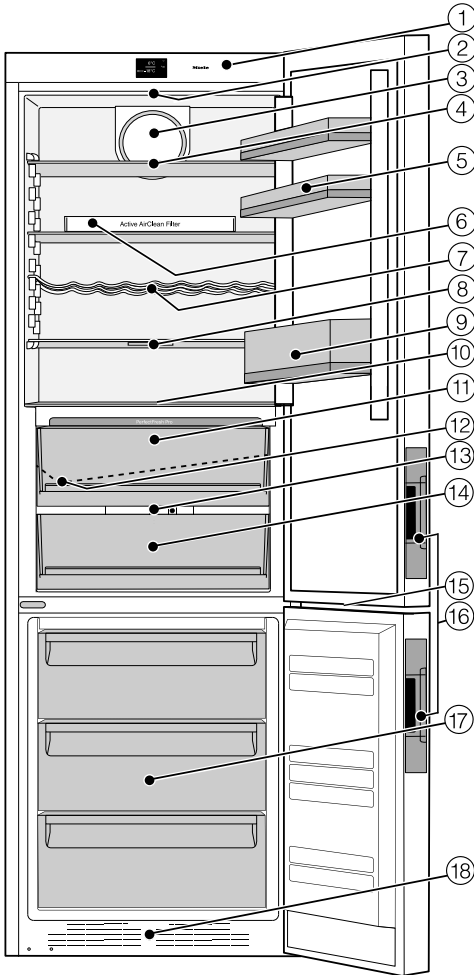

- ⑥ Držak s filterom za aktivni ugljen (Active AirClean)
- ⑦ Polica za boce
- ⑧ Površina za odlaganje s osvjetljenjem (FlexiLight)
- ⑨ Površina za boce sa držačem za boce
- ⑩ Sustav informacija PerfectFresh Pro
- ⑪ Suhi pretinac PerfectFresh Pro zone*
- ⑫ Žlijeb za skupljanje vode nastale otapanjem leda i otvor za otjecanje vode
- ⑬ Regulator za podešavanje vlage zraka u vlažnim ladicama
- ⑭ Vlažna polica PerfectFresh Pro zone*
- ⑮ Osvjetljenje unutrašnjosti zamrzivača
- ⑯ Prihvatni utori sa pomoći za otvaranje vrata (Click2open)
- ⑰ Ladicе zamrzivača
- ⑱ Rešetka za prozračivanje

Za lakše postavljanje, na poledini hladnjaka sa gornje strane nalaze se ručke za transport, a sa donje strane, kotačići za transport.

Ova slika prikazuje primjer modela uređaja.



- ① Upravljačka maska sa zaslonom
- ② Osvjetljenje unutrašnjosti hladnjaka
- ③ Ventilator
- ④ Površina za odlaganje
- ⑤ Podloga za odlaganje / pretinac za jaja

Zona PerfectFresh Pro ispunjava uvijete hladnog pretinca za pohranu namirnica u skladu s europskom normom EN ISO 15502.







Opis uređaja

Simboli na zaslonu

Rukovanje

Simbol		Funkcija
	Stanje pripravnosti	Uključenje cijelog hladnjaka; zasebno uključenje zone za hlađenje
	Modus podešavanja	Određivanje postavki (pogledajte "Određivanje ostalih postavki")
- / +	Minus / Plus	Promjena postavke (primjerice temperature)
OK		Potvrđivanje postavke
< / >	Strelica za navigaciju lijevo / desno	Kretanje kroz postavke za odabir željene postavke
	Natrag	Napuštanje razine izbornika

Informacija

Simbol		Značenje
	Stanje pripravnosti	Hladnjak je priključen na električnu mrežu no nije uključen. Zona za hlađenje je zasebno isključena.
	Zona za zamrzavanje	Označava prikaz temperature zone zamrzavanja
	Brzo hlađenje (hladnjak)/brzo zamrzavanje (zamrzivač)	Funkcija se može odabrati ovisno o zoni za hlađenje (pogledajte "Korištenje funkcija Brzo hlađenje i Brzo zamrzavanje").
	Alarm temperature	Upozorenje (pogledajte "U slučaju problema ... - poruke na zaslonu").
	Alarm vrata	Upozorenje (pogledajte "Što učini ako ... - Poruke na zaslonu").
	Prekid napajanja	Upozorenje (pogledajte "Što učini ako ... - Poruke na zaslonu").

Priloženi pribor

Držač za boce

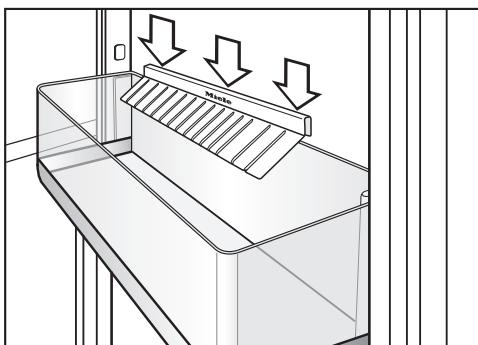

Plastični nastavci držača za boce zadiru u površinu za boce te prilikom otvaranja i zatvaranja vrata uređaja, na taj način bocama pružaju bolju stabilnost.

Polica za boce

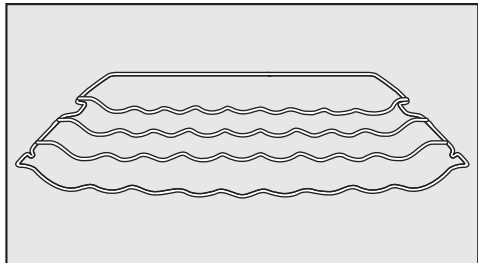

Polica za boce omogućava Vam da boce u hladnjak položite vodoravno čime ih pohranjujete na način koji štedi prostor.

Polica za boce može se umetnuti u hladnjak na različite načine.

Pretinac za jaja

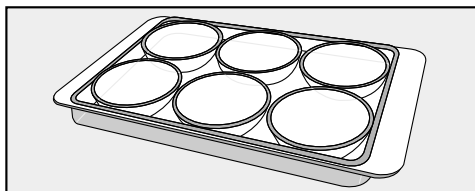

Posuda za maslac

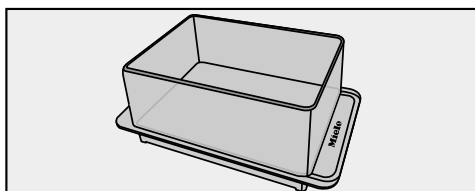

Filtar za mirise s držačem KKF-FF (Active AirClean)

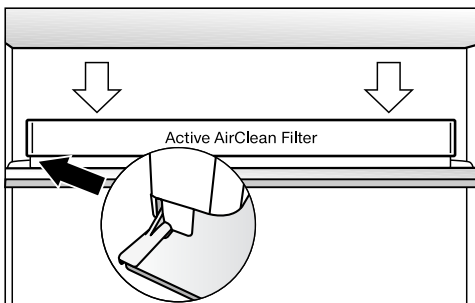

Ovaj filtir za mirise neutralizira neugodne mirise u hladnjaku i time osigurava bolju kvalitetu zraka.

Posuda za led

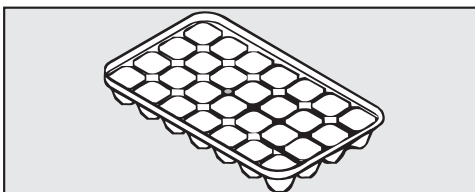

Pribor

Graničnik za otvaranje vrata

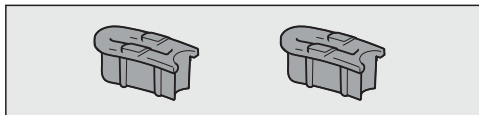

Okovi vrata tvornički su postavljeni tako da se vrata uređaja mogu otvarati do 115°. Ako bi vrata uređaja, primjerice kod otvaranja udarala o zid, ograničite kut otvaranja vrata uređaja na 90°.

Akumulator za hlađenje

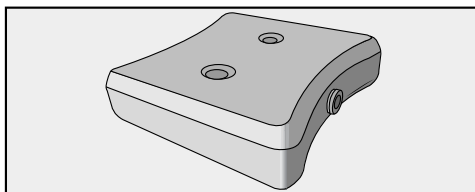

Akumulator za hlađenje će pri nestanku struje spriječiti porast temperature u zamrzivaču. Tako možete produžiti trajnost pohrane namirnica.

Nakon oko 24 sata u zamrzivaču akumulator može postići maksimalnu snagu hlađenja.

Dodatni pribor

Miele u svojem asortimanu nudi koristan pribor i sredstva za čišćenje i njegu prilagođenih Vašem hladnjaku.

Dodatni pribor možete naručiti putem Miele internet trgovine. Te proizvode možete kupiti i u Miele servisu (pogledajte kraj ovih uputa) i u specijaliziranoj Miele prodavaonici.

Njega za plemeniti čelik

Maramica za njegu plemenitog čelika natopljena je sredstvom za njegu plemenitog čelika. Ima jednaka svojstva

obzirom na čišćenje i zaštitu površina od plemenitog čelika kao i samo sredstvo za njegu.

Sredstvo za njegu plemenitog čelika

(u boci) prilikom svake uporabe stvara sloj koji površinu štiti od vode i prljavštine. Nježno uklanja tragove vode, otiske prstiju i ostale mrlje te ostavlja ravnomjernu, sjajnu površinu.

Polica za boce

Postojećim policama za boce mogu se dodati dodatne police za boce u zoni hlađenja.

Filtar za mirise s držačem KKF-FF (Active AirClean)

Uz postojeći držač za filtare za mirise u zonu za hlađenje mogu se postaviti dodatni držači.

Zamjenjivi filtari za mirise KKF-RF (Active AirClean)

Dostupni su odgovarajući zamjenjivi filtri (Active AirClean). Preporučuje se zamjena filtra za mirise svakih 6 mjeseci.

Univerzalna krpa od mikrovlakana

Krpa od mikrovlakana pomaže pri otklanjanju otisaka prstiju i manjih zaprljanja na površinama od plemenitog čelika, ploham uređaja, prozorima, namještaju, auto staklima itd.

Prije prve uporabe

Ambalaža

- Uklonite svu ambalažu iz unutrašnjosti.

Zaštitna folija

Maske od plemenitog čelika na podlogama i maske od plemenitog čelika na policama za odlaganje imaju zaštitnu foliju, koja služi kao zaštita pri transportu. Kod uređaja od plemenitog čelika dodatno su i vrata od plemenitog čelika, a eventualno i bočne stranice, obložene zaštitnom folijom.

- Zaštitnu foliju uklonite tek onda kad ste uređaj postavili na svoje mjesto.

Čišćenje i održavanje

Pridržavajte se odgovarajućih uputa iz poglavlja "Čišćenje i održavanje".

Savjet: Preporučujemo da površine od plemenitog čelika u hladnjaku odmah nakon skidanja zaštitne folije premažite Miele sredstvom za njegu plemenitog čelika (pogledajte "Pribor – Dodatni pribor").

Važno! Miele sredstvo za održavanje površina od plemenitog čelika prilikom svake uporabe stvara zaštitni sloj koji odbija vodu i prljavštinu!

- Očistite unutrašnjost i pribor.

Priključivanje hladnjaka

- Priključite hladnjak na mrežu napajanja, kao što je to opisano u poglavlju "Električni priključak".



Stanje pripravnosti

Na zaslonu se prikazuje .

Uključivanje i isključivanje uređaja za hlađenje

Zaslon na dodir

⚠ Oštri predmeti, poput olovaka, mogu oštetiti zaslon osjetljiv na dodir.

Zaslon osjetljiv na dodir pritisćite isključivo prstima.

Dodirom prsta inicira se električni signal čime se potiče električni impuls, koji prepoznaje površina zaslona osjetljivog na dodir.

Zaslon na dodir ne reagira ako ga dirujete predmetima.

Ako su Vam prsti hladi postoji mogućnost da pokazivač na dodir ne reagira.

Uključivanje hladnjaka

Za postizanje dovoljno niske temperature pustite uređaj da hladi oko 2 sata prije nego što u njega stavite namirnice.

Namirnice stavite u zonu za zamrzavanje tek kad je temperatura dovoljno niska (min -18°C).

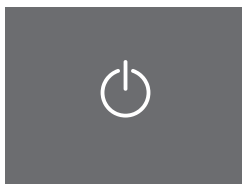

Stanje pripravnosti

■ Na kratko dodirnite .

Na zaslonu se za oko 3 sekunde pojavljuje poruka

Miele – Willkommen.

Ako to nije moguće, i na zaslonu se pojavi simbol , uključeno je zaključavanje (pogledajte "Određivanje ostalih postavki - Uključivanje/isključivanje zaključavanja - Kratkotrajno otključavanje zaključavanja").

Uključivanje i isključivanje uređaja za hlađenje

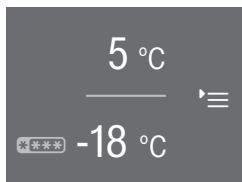

Početni zaslon

Prikaz se mijenja na početnom zaslonu.

Unutarnje osvjtljenje se postepeno uključuje sve dok se ne postigne maksimalno osvjtljenje. U tom trenutku je hladnjak uključen i započinje s hlađenjem. Hladnjak se podešava na podešenu temperaturu hlađenja:

- Temperatura u zoni hlađenja = 5°C
- Temperatura u zoni za zamrzavanje = -18°C

Početni zaslon

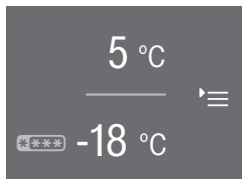

Na početnom zaslonu možete podesiti sve postavke.

U tu svrhu je zaslon podijeljen na nekoliko polja:

U gornjem polju nalazi se prikaz temperature zone hlađenja.

Pritiskom na prikaz temperature izbornik Vas vodi u prikaz zone hlađenja. U ovom polju možete podesiti temperaturu ili promijeniti trenutni prikaz temperature (vidi "Odgovarajuća temperatura - podešavanje temperature") te možete odabrati funkciju Brzo hlađenje ❄️ (vidi "Korištenje funkcija Brzo hlađenje i Brzo zamrzavanje").

U donjem polju nalazi se prikaz temperature zone zamrzavanja.

Ovo područje je označeno s ❄️❄️❄️.

Pritiskom na prikaz temperature izbornik Vas vodi u prikaz zone zamrzavanja. U ovom polju možete podesiti temperaturu ili promijeniti trenutni prikaz temperature odnosno odabrati funkciju Brzo zamrzavanje ❄️ (vidi "Korištenje funkcija Brzo hlađenje i Brzo zamrzavanje").

U desnom polju nalazi se modus podešavanja '≡'.

Pritiskom na simbol '≡' izbornik Vas vodi u modus podešavanja. Ovdje možete odabrati daljnje postavke (vidi "Određivanje ostalih postavki").

Uključivanje i isključivanje uređaja za hlađenje

Isključivanje hladnjaka

U modusu podešavanja možete isključiti hladnjak (vidi "Određivanje ostalih postavki").

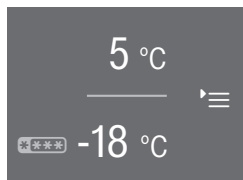

Početni zaslon

- Dodirnite .

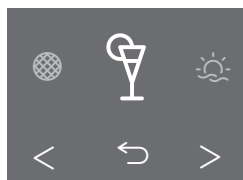

Modus podešavanja

- Listajte izbornik pomoću tipki sa strelicom < ili > do prikaza željenog odabira .

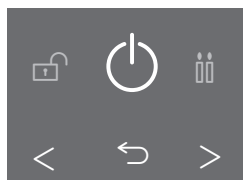

Isključivanje hladnjaka

- Dodirnite .

Na zaslonu se isključuje prikaz temperature i prikazuje se .



Osvjetljenje unutrašnjosti zone za hlađenje se gasi i hlađenje se isključuje.

 isključuje se nakon 10 minuta. Zaslon se zacrni i prebacuje se na način rada za uštedu energije.

Odvojeno isključivanje zone hlađenja/PerfectFresh Pro zone

Zonu za hlađenje možete isključiti dok zona za zamrzavanje i dalje ostaje uključena. Zona za zamrzavanje ne može se zasebno isključiti.

Savjet: Tijekom Vašeg godišnjeg odmora preporučuje se uključivanje funkcije Holiday način rada (vidi "Određivanje ostalih postavki - Uključivanje/isključivanje Holiday načina rada "), budući da nije potrebno u potpunosti isključiti zonu hlađenja, ali je moguće ostvariti hlađenje pri manjoj potrošnji energije uz manju snagu hlađenja.

Ukoliko ste prethodno uključili funkcije Party način rada , Brzo hlađenje , iste se automatski isključuju.

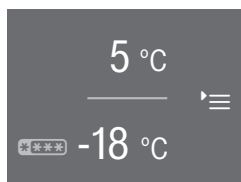

Stanje pripravnosti

- Prikaz temperature odaberite na zaslonu u polju zone hlađenja.

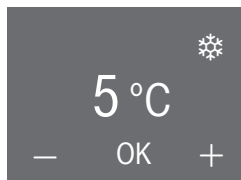

Zaslon zone hlađenja

- Odaberite — ili + dok se ne prikaže .
- Dodirnite OK, kako biste potvrdili unos.

Uključivanje i isključivanje uređaja za hlađenje

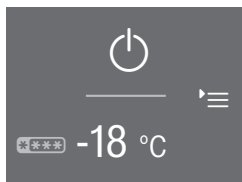

Početni zaslon - zona hlađenja je isključena

Na zaslonu se isključuje prikaz temperature zone hlađenja i svijetli .

Zona hlađenja/PerfectFresh Pro zona je isključena. Dalje se prikazuje temperatura u zoni hlađenja. Gasi se unutarnje osvjetljenje zone hlađenja.

Zona hlađenja/PerfectFresh Pro zona se posebno uključuje (ukoliko je prethodno bila isključena)

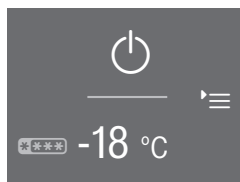

Početni zaslon - zona hlađenja je isključena

■ Odaberite  u polju zone hlađenja.

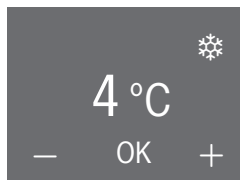

Zaslon zone hlađenja

- Pritisnite — ili + sve dok se na prikaže vrijednost 4°C.
- Pritisnite OK kako bi potvrdili svoj odabir.

Zona hlađenja/PerfectFresh Pro zona je uključena i započinje s hlađenjem. Podešava se na podešenu temperaturu. Prilikom otvaranja vrata zone hlađenja uključuje se unutarnje osvjetljenje.

Uključivanje i isključivanje uređaja za hlađenje

Kod duže odsutnosti

 Ako se kod dulje odsutnosti hladnjak isključi, a ne očisti, postoji opasnost od nastanka plijesni ako je uređaj zatvoren.
Obavezno očistite hladnjak.

Ako dulje vrijeme nećete upotrebljavati hladnjak,

- isključite ga,
- izvucite utikač iz utičnice ili isključite osigurač kućne instalacije,
- očistite hladnjak i
- ostavite vrata hladnjaka otvorena, kako bi se dovoljno prozračio i kako biste izbjegli stvaranje neugodnih mirisa.

Vodite računa o posljednje dvije napomene ukoliko planirate zasebno isključiti zonu hlađenja na duži vremenski period.

Za čuvanje namirnica vrlo je važna odgovarajuće podešena temperatura. Zbog mikroorganizama namirnice se brzo mogu pokvariti, što se može spriječiti, odnosno usporiti podešavanjem ispravne temperature pohranjivanja. Temperatura utječe na brzinu rasta mikroorganizama. Niža temperatura usporava ove procese.

Temperatura u hladnjaku se povećava,

- što se češće i dulje otvaraju vrata uređaja,
- što se više namirnica pohranjuje,
- što su svježije pohranjene namirnice toplije,
- što je okolna temperatura oko hladnjaka viša. Uređaj je razvijen za određeni klimatski razred (raspon temperature prostorije) čije se granice moraju poštivati.

. . . u zoni hlađenja i u zoni PerfectFresh Pro

U zoni za hlađenje preporučujemo temperaturu hlađenja od **4°C**.

U zoni PerfectFresh Pro temperatura se automatski regulira i nalazi se u području od **0 do 3°C**.

Automatska raspodjela temperature (DynaCool)

Čim je uključena zona za hlađenje, uređaj za hlađenje automatski uključuje ventilator. Na taj se način ravnomjerno raspoređuje hladnoća u zoni za hlađenje, tako da se pohranjene namirnice hlade približno jednakom temperaturom.

. . . u zoni za zamrzavanje

Kako biste zamrznuli svježije namirnice i dugotrajno ih sačuvali potrebna je temperatura od **-18°C**. Pri ovoj je temperaturi vrlo usporen rast mikroorganizama. Čim temperatura prijeđe **-10°C** počinje raspadanje zbog mikroorganizama i namirnice se ne mogu dugo čuvati. Zbog toga se odmrznute namirnice ili one koje su se počele odmrzavati mogu ponovo zamrznuti tek kad su pripremljene (kuhane ili pečene). Visoke temperature uništavaju mikroorganizme.

Ispravna temperatura

Prikaz temperature

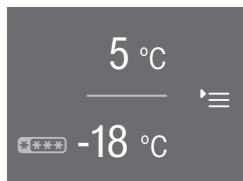

Početni zaslon

Na zaslonu je gore prikazana temperatura koja vlada u normalnom načinu rada te predstavlja **srednju, stvarnu temperaturu zone hlađenja**, a dolje prikazana temperatura pokazuje trenutnu **najnižu temperaturu u zoni zamrzavanja**.

Ovisno o sobnoj temperaturi i postavci može potrajati i nekoliko sati dok se ne postignu željene temperature koje se onda trajno prikazuju na zaslonu.

⚠ Ako je temperatura duže vrijeme viša od -18°C , provjerite da li se namirnice odmrzavaju ili su se odmrzule.

U tom slučaju takve namirnice iskoristite što prije ili namirnice obradite (kuhajte ili pecite), prije no što ih ponovo zamrznete!

Podešavanje temperature

Temperaturu u zoni hlađenja i u zoni zamrzavanja možete podesiti nezavisno jednu od druge.

- Dodirnite na zaslonu prikaz temperature za zonu hlađenja, čiju temperaturu želite podesiti.

Prikazuje se prethodno podešena temperatura.

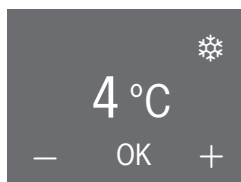

Zaslon zone hlađenja

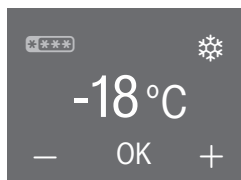

Zaslon zone za zamrzavanje

- Podesite s tipkama $-$ i $+$ temperaturu na nižu ili višu vrijednost.

- Za potvrđivanje odabira, nakon podešavanja željene temperature, dodirnite OK.
- Ili pričekajte oko 8 sekundi nakon posljednjeg dodira tipke. Posljednja podešena vrijednost automatski će se podesiti.

Savjet: Nova podešena vrijednost temperature potvrđuje se i preuzima nakon zatvaranja vrata uređaja.

Po zatvaranju vrata mijenja se prikaz temperature na stvarnu vrijednost temperature koja u stvari označuje njezinu trenutnu vrijednost u uređaju.

Moguće vrijednosti za podešavanje temperature

- Temperatura zone hlađenja se može podesiti u rasponu od 3 do 9 °C.
- Temperatura se u zamrzivaču može podesiti u rasponu od -15 do -26 °C.

Savjet: Ako ste promijenili temperaturu, kod **manje napunjenog hladnjaka provjerite prikaz temperature nakon otprilike 6 sati, a kod punog uređaja nakon otprilike 24 sata.** Tek tada će se podesiti stvarna temperatura.

- Ako je temperatura nakon nekog vremena previsoka ili preniska, ponovno podesiti temperaturu.

Temperatura u PerfectFresh Pro zoni

Temperatura u PerfectFresh Pro zoni automatski se održava na 0 do 3°C. Temperaturu možete promijeniti ako želite nešto topliju ili hladniju.

Savjet: Ukoliko želite pohraniti posebno osjetljivu ribu, tada možete odabrati niže postavke. Viša temperatura je prikladnija kada se koriste namirnice koje se mogu jesti bez pripreme.

Na koji način možete promijeniti temperaturu u PerfectFresh Pro zoni opisano je u poglavlju "Promjena postavki - Promjena temperature u PerfectFresh Pro zoni ".

Korištenje funkcija Brzo hlađenje i Brzo zamrzavanje

Ovisno o zoni hlađenja možete dodatno uključiti sljedeće funkcije.

- **Zona hlađenja**
Brzo hlađenje ❄️
- **Zona zamrzavanja**
Brzo zamrzavanje ❄️

Funkcija Brzo hlađenje ❄️

Pomoću funkcije Brzo hlađenje zona za hlađenje se vrlo brzo hladi do najniže vrijednosti (ovisno o okolnoj temperaturi).

Savjet: Brzo hlađenje preporučuje se osobito kada želite brzo ohladiti veliku količinu svježe pohranjenih namirnica ili napitaka.

U trenutku kada se uključi funkcija Brzo hlađenje, hladnjak radi s najvećom mogućom snagom hlađenja i temperatura u hladnjaku se spušta.

Nakon otprilike 12 sati funkcija se automatski isključuje.

Savjet: Za uštedu energije možete i sami isključiti brzo hlađenje čim su namirnica ili napitci dovoljno hladni.

Nakon isključivanja funkcije Brzo hlađenje uređaj ponovno radi u normalnom režimu rada.

Funkcija Brzo zamrzavanje ❄️

Kako bi se svježe namirnica optimalno zamrznule, prije zamrzavanja svježih namirnica morate uključiti funkciju Brzo hlađenje. Na taj ćete način omogućiti potpuno zamrzavanje namirnica te ćete očuvati hranjive tvari, vitamine, izgled i okus istih.

Iznimke:

- Kad pohranjujete prethodno zamrznute namirnice.
- Kad svakodnevno stavljate samo do 1 kg namirnica.

Brzo zamrzavanje mora se uključiti **6 sati prije stavljanja** namirnica. Ukoliko koristite **maksimalnu snagu zamrzavanja**, funkciju Brzo zamrzavanje morate uključiti **24 sata prije**.

U trenutku kada uključite funkciju Brzo zamrzavanje, hladnjak radi s najvećom mogućom snagom hlađenja i temperatura u hladnjaku se spušta.

Brzo zamrzavanje se automatski isključuje nakon oko 65 sati. Trajanje do isključivanja funkcije ovisno je o količini svježe stavljenih namirnica.

Savjet: Za uštedu energije Brzo zamrzavanje možete sami isključiti čim se dostigne **konstantna** temperatura zamrzavanja od najmanje -18 °C u zoni zamrzavanja. Kontrolirajte temperaturu u zoni za zamrzavanje.

Nakon isključivanja funkcije Brzo zamrzavanje uređaj ponovno radi u normalnom režimu snage.

Korištenje funkcija Brzo hlađenje i Brzo zamrzavanje

Uključivanje ili isključivanje željene funkcije

- Na zaslonu odaberite prikaz temperature za željenu zonu hlađenja.

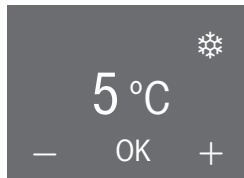

Zaslon zone hlađenja - Brzo hlađenje

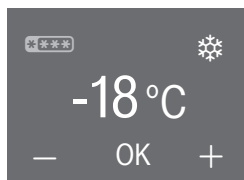

Zaslon zone zamrzavanja - Brzo zamrzavanje

Na zaslonu se prikazuju stvarne temperature i ❄️.

- Dodirnite tipku ❄️.
 - Simbol će zasvijetliti narančasto, funkcija je odabrana.
 - Simbol će zasvijetliti bijelom bojom, funkcija je isključena.
- Kako bi potvrdili svoj odabir pritisnite tipku OK.
- Ili pričekajte oko 8 sekundi nakon posljednjeg dodira tipke. Posljednja podešena vrijednost automatski će se podesiti.

Funkcija Brzo hlađenje odnosno Brzo zamrzavanje je uključena ili isključena.

Uključene funkcije **ne** prikazuju se na početnom zaslonu.

Nakon prekida napajanja s električne mreže i pri ponovnom uključanju hladnjaka, pohranjena je posljednja odabrana funkcija.

Prikaz odabrane funkcije

- Dodirnite na zaslonu prikaz temperature odgovarajuće zone hlađenja.

Na zaslonu se prikazuje trenutna temperatura. Simbol odabrane funkcije svijetli narančasto.



Alarm za temperaturu i za vrata

Hladnjak je opremljen sustavom za upozorenje, kako temperatura u zoni zamrzavanja ne bi neprimjetno porasla te kako bi se izbjegao gubitak energije za slučaj da vrata uređaja ostanu otvorena.

Alarm temperature

 Ako je temperatura duže vrijeme viša od $-18\text{ }^{\circ}\text{C}$, provjerite da li se namirnice odmrzavaju ili su se odmrznule.

U tom slučaju takve namirnice iskoristite što prije ili namirnice obradite (kuhajte ili pecite), prije no što ih ponovo zamrznete!

Ukoliko temperatura zone zamrzavanja postigne toplo temperaturno područje, u prikazu temperature zone zamrzavanja svijetli   crveno.

Dodatno se oglašava zvučni signal sve dok se ne izjednači postojeće stanje koje je uzrokovalo alarm ili dok se alarm ne isključi.

Trenutak kada hladnjak prepoznaje temperaturno područje kao pretoplo ovisi o podešenoj temperaturi.



Prikaz alarma uzrokovanog promjenom temperature prikazuje se na početnom zaslonu, a ne prikazuje se za vrijeme podešavanja.

Alarm temperature prikazuje se ispred postojećeg alarma vrata.

Alarm temperature uključuje se primjerice

- kada uključite hladnjak, ako temperatura u zoni zamrzavanja previše odstupa od podešene temperature,

- kad prilikom preslagivanja ili uzimanja zamrznutih namirnica uđe previše toplog zraka.
- kada zamrzavate veću količinu namirnica,
- u slučaju prekida napajanja,
- kada je hladnjak u kvaru.

Čim se prekine stanje koje je uzrokovalo alarm, prestaje zvučni signal i gasi se simbol  .

Prijevremeno isključivanje alarma temperature i očitavanje najtoplije temperature

Ukoliko Vam zvučni signal smeta, možete ga isključiti. Također možete očitati najtopliju temperaturu zone zamrzavanja.

- Dodirnite  .

Potvrđena je dojava o grešci, i zvučni signal se gasi. Na zaslonu se pojavljuje početni zaslon: U prikazu temperature zone zamrzavanja, u trajanju od 1 minute, prikazuje se trepereći najtoplija temperatura koja je bila prisutna u zoni zamrzavanja. Nakon toga se prikaz temperature mijenja na trenutnu temperaturu zone zamrzavanja.

Možete prijevremeno napustiti trepereći prikaz temperature:

- Dodirnite prikaz temperature zone zamrzavanja.

Trepereći prikazana najviša temperatura se briše. Nakon toga se na prikazu temperature ponovo pojavljuje stvarna trenutna temperatura u zoni za zamrzavanje.

Alarm vrata

Hladnjak je opremljen sustavom upozorenja kako bi se izbjegao gubitak energije u slučaju da vrata uređaja ostanu otvorena i kako bi se pohranjene namirnice zaštitile od topline.

Ukoliko su vrata uređaja dulje vremena bila otvorena, prikaz temperature  svijetli žutom bojom. Dodatno se uključuje zvučni signal. Ukoliko se stanje alarma ne prekine odnosno ukoliko se zvučni signal ne isključi, nakon 3 minute ponovno će doći do njegovog oglašavanja.

Vremensko razdoblje do pokretanja alarma vrata ovisan je o odabranoj postavki (tvorničke postavke = 2 minute). Alarm vrata može se i isključiti (pogledajte "Određivanje ostalih postavki - Jačina zvuka zvučnih signala te podešavanje/isključivanje zvučnih signala").

Čim se vrata uređaja zatvore prestaje zvučni signal i na zaslonu se isključuje simbol za alarm .

Prikaz alarma vrata prikazuje se isključivo u početnom zaslonu.

Za vrijeme podešavanja, alarm vrata se gasi: ne prikazuje se simbol, i nema zvuka.

Ako se ne oglasi zvučni alarm, iako postoji zvučni signal za vrata, znači da je zvuk u postavkama isključen (pogledajte "Određivanje ostalih postavki - Zvučni signali").

Prijevremeno isključivanje zvučnog signala vrata

Ako Vas zvučni signal upozorenja smeta, možete ga prijevremeno isključiti.













■ Dodirnite .

U prikazu temperature prikazuje se stvarna trenutna temperatura. Zvučni signal se gasi.





Određivanje ostalih postavki

Pregled postavki

Sljedeće postavke se mogu uključiti ili promijeniti. Tvorničke postavke prikazane su u tablici **zadebljanim slovima** ili su prikazane označene razine u kućicama.

Postavka		Odabir / Tvorničke postavke
	Uključivanje ili isključivanje Party načina rada	Uključeno (narančasti simbol) / Isključeno
	Uključivanje ili isključivanje Holiday načina rada	Uključeno (narančasti simbol) / Isključeno
	Korištenje funkcije podsjetnika minuta (QuickCool Timer)	0:00 - 9:59 h:min
	Uključivanje/isključivanje sustava zaključavanja	Uključeno / Isključeno
	Isključivanje hladnjaka	OK
	Uključivanje/isključivanje Šabat načina rada	Uključeno (narančasti simbol) / Isključeno
	Promjena vremenskog razdoblja do pokretanja zvučnog alarma vrata	Razina 1 - 7 (Razina 1 = 30 s) █████▢ (Razina 4 = 2 min)
	Postavke Miele@home sustava (Vidljivo isključivo kod umetnutog komunikacijskog stika)	Ostale mogućnosti podešavanja: pronaći ćete na sljedećim stranicama "Pojašnjenja o pojedinim postavkama - Postavke Miele@home sustava"
	Uključivanje/isključivanje tona tipki	Uključeno / Isključeno
	Uključivanje / isključivanje zvučnog signala alarma i signalnih tonova	Isključeno - razina 7 █████▢
	Podešavanje svjetline zaslona	Stupanj 1 - 7 █████▢
°C	Promjena jedinice za temperaturu	°C / °F
	Prezentacijski način rada (vidljivo samo kada je uključeno)	Isključeno

Određivanje ostalih postavki

	Vraćanje na tvorničke postavke	
i	Pozivanje informacija o Vašem hladnjaku	Prikaz (važno za obavijesti smetnje za Miele servis!)
	Podsjetnik: zamjena filtra za mirise	Uključeno (narančasti simbol) / Isključeno
	Podsjetnik: čišćenje rešetke za prozračivanje	Uključeno (narančasti simbol) / Isključeno

Određivanje ostalih postavki

Određivanje ostalih postavki

U postavkama  možete podesiti određene postavke ili odabrati funkcije te prilagoditi hladnjak Vašim svakodnevnim navikama.

Daljnja objašnjenja i informacije o tim postavkama možete pronaći na stranica koje slijede.

Kada se nalazite u postavkama, automatski se gasi zvučni signal od vrata ili ostalih upozorenja: Ne prikazuje se nikakav simbol, i ne oglašava se zvučni signal. Iznimka: U slučaju greške uređaja (F+brojke) odmah se gase postavke. Kôd greške prikazuje se na zaslonu i oglašava se zvučni signal (vidi "Što učiniti, ako ... - Obavijesti na zaslonu").

Odaberite željenu postavku

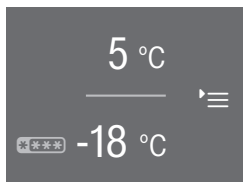

Početni zaslon

- Dodirnite .

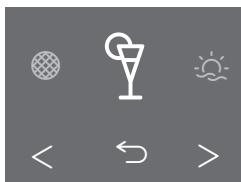

Modus podešavanja

- Pomoću strelica < i > možete "listati" ulijevo ili udesno.

Na sredini zaslona se prikazuje simbol odabrane postavke.

Desno i lijevo od odabrane postavke, u pozadini, nalaze se simboli sljedećih funkcija ali isti se ne mogu odabrati.

- Dodirnite simbol željene postavke (vidi "Pregled postavki").

Ovisno o odabranoj postavki moguće su dvije mogućnosti:

1. Dospijet ćete u pod-izbornik za daljnji odabir postavki ili za unos vrijednosti.
2. Direktno možete odabrati postavke. Simbol postaje narančaste boje i time se potvrđuje odabir. Ukoliko je simbol bijele boje, funkcija nije aktivirana.

Unos vrijednosti

Sve izmjene koje ste unijeli morate potvrditi s tipkom OK. Ukoliko ne potvrdite odabir, nakon 15 sekundi zaslon će se vratiti na početni zaslon, a podešene ili promijenjene vrijednosti se neće preuzeti.

Napuštanje razine izbornika ("Natr-ag"↵)

Sa ↵ možete se vratiti na prethodni zaslon.

Ne pohranjuju se unosi koje niste potvrdili s OK.

Pojašnjenje pojedinih postavki

Uključivanje/isključivanje Party načina rada

Ova funkcija se preporučuje ukoliko želite veće količine svježih namirnica i napitaka brzo ohladiti odnosno zamrznuti, te ukoliko su Vam potrebne kockice leda, u slučaju da očekujete veliki broj gostiju.

Brzo hlađenje, DynaCool i Brzo zamrzavanje automatski se uključuju:

Zona hlađenja i zona zamrzavanja brzo se hlade na najnižu podešenu vrijednost (ovisno o temperaturi okoline).

Savjet: Uključite funkciju oko 4 sata prije stavljanja namirnica.

Ukoliko nije moguće uključiti Party način rada, u tom slučaju je vjerojatno isključena zona hlađenja ili je uključen Holiday način rada.

Party način rada se automatski isključuje nakon oko 20 sati. Ali možete ga u bilo koje vrijeme prije toga proizvoljno isključiti.

Nakon prekida napajanja i pri ponovnom uključivanju prethodno uključen Party način rada je isključen.

Određivanje ostalih postavki

Uključivanje ili isključivanje Holiday načina rada

Ova funkcija se preporučuje ukoliko za vrijeme svojeg godišnjeg odmora ne želite u potpunosti isključiti zonu hlađenja, ali želite da ona radi sa smanjenom snagom hlađenja.

Zona za zamrzavanje ostaje uključena pri -18°C . Zona hlađenja uključena je na temperaturu 15°C , pri čemu se zona PerfectFresh Pro automatski podešava na temperaturu između 9 do 12°C . Zona hlađenja time štedi energiju.

 Za to vrijeme nije preporučeno ostavljati namirnice u hladnjaku koje su osjetljive na povišenu temperaturu, poput voća, povrća, ribe, mesa i mliječnih proizvoda.

Kod ove srednje temperature zone hlađenja osjetljive namirnice ne mogu dugo zadržati svježinu, i potrošnja energije je niža od potrošnje u normalnom načinu rada.

Neće doći do stvaranja neugodnog mirisa ili nakupljanja plijesni, kao što je to slučaj ukoliko je isključena zona hlađenja i ukoliko su zatvorena vrata hladnjaka.

Na početnom zaslonu se prikazuje Holiday način rada:

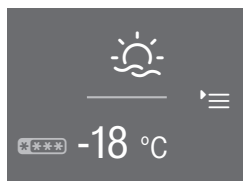

Početni zaslon Holiday načina rada

Ukoliko nije moguće uključiti Holiday način rada, u tom slučaju je vjerojatno isključena zona hlađenja.

Ukoliko su uključene funkcije Party način rada ili Brzo hlađenje, tada su iste isključene ukoliko se odabere Holiday način rada.

Korištenje Podsjetnika minuta (QuickCool Timer)

Podsjetnik minuta možete koristiti za nadziranje zasebnih postupaka, primjerice za hlađenje prhkog tijesta. Zvučni signal podsjeća Vas na istek vremena.

Podsjetnik minuta može se podesiti za najviše 9 sati i 59 minuta.

– Podešavanje podsjetnika minuta

- Dodirnite .
- Sate podesite pomoću + ili –.
- Potvrdite s OK.

Podešen je sat. Sada možete podesiti minute.

- Minute podesite pomoću + ili –.
- Potvrdite s OK.

Preuzimaju se podešene minute. Istječu podešene minute. Ukoliko se vrata uređaja ne otvore, na zaslonu se prikazuje da je podešeno vrijeme minuta isteklo. Nakon 3 sekunde mijenja se prikaz na početnom zaslonu.

U slučaju očitavanja odnosno ispravljanja podsjetnika minuta zaustavlja se vrijeme.

U slučaju prekida napajanja odnosno pri ponovnom uključivanju briše se prethodno uneseno vrijeme u minutama.

– Isteklo je podešeno vrijeme u minutama

Oglašava se zvučni signal, i treperi .

- Dodirnite zaslon.

Prikazuje se na početnom zaslonu.

– Korigiranje podsjetnika minuta

- Otvorite vrata uređaja.

 i isteklo vrijeme u minutama prikazuje se na zaslonu u trajanju od 3 sekunde.

- U tom periodu dodirnite podešeno vrijeme u minutama.
- Dodirnite , kako bi korigirali podešene minute. Postupite kao kod unosa podsjetnika minuta (vidi "Podešavanje podsjetnika minuta").

– Poništavanje podsjetnika minuta

- Otvorite vrata uređaja.

 i isteklo vrijeme u minutama prikazuje se na zaslonu u trajanju od 3 sekunde.

- U tom periodu dodirnite podešeno vrijeme u minutama.
- Dodirnite , kako bi izbrisali podsjetnik minuta.

Na zaslonu se prikazuje početni zaslon.

Odabrani podsjetnik minuta možete korigirati odnosno obrisati u postavka-

Određivanje ostalih postavki

Uključivanje/isključivanje zaključavanja /

Zaključavanjem možete zaštititi hladnjak od:

- neželjenog isključivanja,
- neželjene promjene temperature,
- neželjenog odabira funkcije Brzo hlađenje i Brzo zamrzavanje,
- neželjenog mijenjanja postavki (moгуće je samo isključivanje zaključavanja).

Tako možete spriječiti da neovlaštene osobe, npr. djeca, isključe odnosno promijene nešto na hladnjaku.

U slučaju prekida napajanja i ponovnog uključivanja zaključavanje ostaje aktivirano.

– Kratkotrajno otključavanje zaključavanja

- Dodirnite zaslon.

prikazuje se .

- Na oko 6 sekundi dodirnite .

Sada možete podesiti ostale postavke. Ukoliko se vrata uređaja ponovno zatvore, zaključavanje je aktivirano.

– Isključivanje zaključavanja

- Dodirnite zaslon.

prikazuje se .

- Na oko 6 sekundi dodirnite .

Prikazuje se početni zaslon.

- Dodirnite .

- Odaberite .

 svijetli narančasto.

- Dodirnite .

 prikazuje se na zaslonu. Zaključavanje je isključeno.

Isključivanje hladnjaka

S ovom funkcijom možete u potpunosti isključiti hladnjak.

Na zaslonu se pojavljuje prikaz temperature, i svijetli .

Osvjetljenje unutrašnjosti zone za hlađenje se gasi i hlađenje se isključuje.

 gasi se nakon 10 minuta i zaslon je crn (uključen je način rada za uštedu energije).

Uključivanje/isključivanje Šabat načina rada

Hladnjak raspolaže Šabat načinom rada koji služi u svrhu podržavanja vjerskih običaja.

Isključuje se

- osvjetljenje unutrašnjosti kada su vrata otvorena,
- svi zvučni optički signali,
- prikaz temperature,
- funkcije Brzo hlađenje, Brzo zamrzavanje, Party način rada, Holiday način rada (ukoliko je prethodno uključen).
- podsjetnik minuta (ukoliko je prethodno uključen).

Također u načinu rada podešavanja  postavki ne možete unositi promjene.

Funkcija Šabat način rada isključuje se automatski nakon oko 120 sati.

Pazite da su vrata uređaja dobro zatvorena, jer su vizualna i zvučna upozorenja isključena.

Tijekom ovog perioda ne prikazuje se ni eventualni nestanak struje. Nakon nestanka struje hladnjak se pokreće u Šabat načinu rada, ukoliko je taj način rada prethodno bio uključen.

- Uključivanje Šabat načina rada

- Dodirnite .

 svijetli narančasto.

Potom se na zaslonu prikaže  u bijeloj boji.



Prikaz Šabat načina rada

Nakon otprilike 3 sekunde se gasi , i zaslon se zacrni.

- Prijevremeno isključivanje Šabat načina rada

- Dodirnite zaslon.

 se prikazuje.

- Dodirnite .

 svijetli narančasto.

- Dodirnite .

 svijetli bijelo. Funkcija je isključena.

Određivanje ostalih postavki

Podešavanje vremenskog razdoblja do pokretanja alarma vrata

Hladnjak raspolaže s alarmom vrata. Ukoliko na dulji vremenski period ostavite vrata hladnjaka otvorenim, oglašava se zvučni signal (ukoliko nije isključen zvuk u postavkama, vidi "Uključivanje / isključivanje zvučnog signala alarma i signalnih tonova") i na zaslonu svijetli  (vidi "Alarm za temperaturu i za vrata").

U kućicama možete podesiti vremenski period oglašavanja zvučnog signala alarma vrata :

Vremenski period se podešava u koracima po 30 sekundi, a započinje s 30 sekundi (razina 1 = 1 ispunjena kućica) do maksimalno 3 minute i 30 sekundi (razina 7 = 7 ispunjenih kućica).

Promjena temperature u PerfectFresh Pro zoni

U PerfectFresh Pro zoni temperatura se automatski održava na 0 do 3°C. Temperaturu možete promijeniti ako želite nešto topliju ili hladniju, jer npr. želite pohraniti ribu. Temperaturu u takvim slučajevima možete postepeno promijeniti.

Ove promjene možete podesiti po stupnjevima (1 do 9).

Prilikom podešavanja stupnja 1 do stupnja 4 postižu se temperature u minusu. Namirnice se mogu zamrznuti!

Odaberite viši stupanj.

Postavke Miele@home sustava

Prikazuje se isključivo kod umetnutog komunikacijskog stika XKS3100W.

U ovoj točki izbornika možete prijaviti Vaš hladnjak na postojeću Miele@home mrežu ili možete preko Vašeg hladnjaka postaviti Miele@home mrežu.

Točan opis možete pronaći u Miele@home uputama za uporabu. Iste možete preuzeti u obliku PDF datoteke na www.miele-at-home.hr.

Osigurajte da na mjestu postavljena Vašeg hladnjaka primete signal WLAN mreže dovoljne jačine.

Imate više mogućnosti povezivanja Vašeg hladnjaka na WLAN mrežu. Između ostalog možete koristiti i Miele@mobile aplikaciju. Međutim, u tom slučaju morate uspostaviti direktnu vezu prema Vašem krajnjem uređaju (vidi " = Soft access point").

Miele@mobile aplikacija



Mrežnu povezanost možete ostvariti preko Miele@mobile aplikacije.

- Preuzmite Miele@mobile aplikaciju iz App Store, trgovine aplikacijama.
- U aplikaciji pratite upute za korisnike.

Mogućnosti podešavanja u podizborniku

- Dodirnite @.

Naći ćete se u podizborniku. Tamo su ponuđene sljedeće mogućnosti podešavanja:

- WPS = WPS Push tipka
-  = Bežična pristupna točka (Soft access point)
-  = Resetiranje WLAN modula
-  = Tvorničke postavke WLAN modula

– WPS Push tipka

Alternativno prijavi na mrežu uz pomoć Miele@mobile aplikacije, preporučujemo Vam spajanje preko WPS (Wireless Protected Setup). Za to Vam je potreban WPS router.

- Dodirnite @.

Prikazuje se WPS

- Dodirnite WPS.

Spajanje na WLAN mrežu može potrajati neko vrijeme.

- Unutar dvije minute aktivirajte na Vašem routeru "WPS" funkciju.

Kada je veza uspostavljena na zaslonu se prikazuje .

- Potvrdite s OK.

Prikaz se mijenja na početnom zaslonu, i u gornjem desnom kutu se prikazuje .

Ukoliko vezu nije bilo moguće uspostaviti, na zaslonu se prikazuje .

Vjerojatno niste na Vašem routeru dovoljno brzo aktivirali WPS funkciju. Ponovite ranije navedene korake.

– Bežična pristupna točka (Soft access point)

Možete uspostaviti direktnu vezu Vašeg hladnjaka i pametnog uređaja (npr. pametnog telefona, tableta, itd.). Ta veza je potrebna kako bi se mogla ostvariti veza s Miele@mobile aplikacijom.

- Dodirnite .

Za uspostavljanje direktne veze potrebno je nekoliko trenutaka.

- Potvrdite spajanje na mobilnom krajnjem uređaju.

Prikaz se mijenja na početnom zaslonu i gore desno se prikazuje .

Ukoliko unutar 15 minuta nije potvrđena veza, postupak se prekida. Prikaz se mijenja na početni zaslon.

– Resetiranje WLAN modula

Možete vratiti postavke i unesene vrijednosti za Miele@home na početne vrijednosti. Sve postavke, koje se ne odnose na Miele@home, ostaju nepromijenjene i WLAN modul ostaje **uključen**.

- Dodirnite .

prikazuje se .

- Potvrdite s OK.

WLAN modul je ponovno pokrenut. Nakon uspješnog ponovnog pokretanja, mijenja se prikaz na početnom zaslonu i gore desno se prikazuje .

Određivanje ostalih postavki

– Tvorničke postavke WLAN Modula

Ukoliko želite vratiti postavke i unesene vrijednosti za Miele@home na početne vrijednosti, u tom slučaju možete WLAN modul vratiti na tvorničke postavke. Sve postavke, koje se ne odnose na Miele@home, ostaju nepromijenjene i WLAN modul je **isključen**.



■ Dodirnite .

prikazuje se .

■ Potvrdite s OK.

WLAN modul se vraća na tvorničke postavke i isključuje se. Prikaz se mijenja na početnom zaslonu i gasi se simbol  aktivne WLAN mreže.

Uključivanje/isključivanje tona tipki /

Kod svakog dodira na polje na zaslonu oglašava se zvučni signal. Zvučni signal pri dodiru zaslonu se može uključiti  ili isključiti .

Podešavanje/isključivanje zvučnog signala alarma i signalnih tonova

U kućicama možete podesiti razinu zvuka zvučnog signala alarma i signalnih tonova:

Kada su sve kućice ispunjene, tada je podešena maksimalna razina zvuka.

Kada nije ispunjena niti jedna kućica, u tom slučaju su isključeni zvučni signali. Prikazuje se .

Promjena razine zvuka popraćena je zvučnim signalima za vrijeme podešavanja.

Zvučni signali alarma i signalnih tonova u slučaju alarma izazvanog temperaturnim promjenama hladnjaka, javljanju greške, prekidu napajanja kao i podešavanju podsjetnika minuta ne mogu se isključiti.

Podešavanje svjetline zaslona

U kućicama možete podesiti svjetlinu zaslona:

Kada su ispunjene sve kućice, u tom slučaju zaslon je maksimalno osvijetljen.

Promjena razine osvijetljena popraćena je vizualnim promjenama svjetline zaslona.

Podešavanje jedinice za temperaturu °C/°F

Možete odabrati prikaz temperature u stupnjevima Celzijusa °C ili stupnjevima Fahrenheita °F.

Isključivanje prezentacijskog načina rada

Prezentacijski način rada omogućuje prezentaciju hladnjaka u trgovini bez uključivanja rashladnog uređaja. Ova funkcija hladnjaka Vam nije potrebna u kućnom načinu rada.

Ukoliko je tvornički uključen prezentacijski način rada, u tom slučaju se na zaslonu prikazuje . Ovdje možete isključiti ovu funkciju.

Ukoliko je prezentacijski način rada isključen, nije ga moguće ponovno uključiti preko načina rada podešavanja  postavki.

Vraćanje tvorničkih postavki

Sve postavke hladnjaka vraćaju se na tvorničke postavke, i hladnjak se zatim isključuje.

Pozivanje informacija o uređaju

Na zaslonu se prikazuju podaci o uređaju (Oznaka modela i tvornički broj).

Savjet: Podaci uređaja su vrlo važni u slučaju javljanja kvara Miele servisu!

Potvrđivanjem tipke OK napuštate prikaz s informacijama o uređaju.

- Prikaz licenci

Korištene licence mogu se prikazati pod .

Određivanje ostalih postavki

Podsjetnik: zamjena filtra za mirise



Hladnjak je opremljen filterima za mirise s držačem (Active AirClean).

Ukoliko je aktiviran prikaz za izmjenu mirisnog filtra, nakon 6 mjeseci uređaj će Vas podsjetiti da zamijenite filtar (vidi "Čišćenje i njega - Promjena filtra za mirise").

Na zaslonu se prikazuje prikaz temperature u zoni hlađenja  i oglašava se zvučni signal (ukoliko je u postavkama uključen zvuk).

Dodirivanjem simbola potvrđujete odabir. Brojač vremena se vraća na početak odbrojavanja i na zaslonu se prikazuje početni zaslon.

Podsjetnik: čišćenje rešetke za prozračivanje



Hladnjak je u podnožju opremljen s rešetkom za prozračivanje.

Ukoliko je aktiviran prikaz za čišćenje rešetke za prozračivanje, nakon 12 mjeseci uređaj će Vas podsjetiti da je potrebno očistiti rešetku za prozračivanje od prašine (vidi poglavlje "Čišćenje i njega - Čišćenje rešetke za prozračivanje"). Na zaslonu se pojavljuje  i oglašava se zvučni signal (ukoliko je isti uključen u postavkama).

Savjet: Očistite redovito rešetku za prozračivanje sa kistom ili usisavačem (koristite npr. usisni kist za Miele usisavače).

Nakupine prašine povećavaju potrošnju energije.

Dodirivanjem simbola potvrđujete odabir. Brojač vremena se vraća na početak odbrojavanja i na zaslonu se prikazuje početni zaslon.

Pohrana namirnica u zoni hlađenja

Opasnost od eksplozije!

U hladnjaku nemojte čuvati eksplozivne tvari i proizvode sa zapaljivim pogonskim plinovima (npr. raspršivači).

 Ako u hladnjaku ili vratima uređaja čuvate namirnice koje sadrže masni ili ulja, jer mogu nastati pukotine uslijed naprezanja pa može doći do pucanja.

Pazite da mast ili ulje koje eventualno iscuri ne dođe u kontakt s plastičnim dijelovima uređaja.

Različita područja hlađenja

Obzirom na prirodnu cirkulaciju zraka u zoni za hlađenje se podešavaju različiti rasponi temperature.

Hladan, težak zrak spušta se u donji dio zone za hlađenje. Iskoristite različite zone za hlađenje kod pohrane namirnica!

Namirnice nemojte stavljati jedne uz druge kako bi zrak mogao dobro cirkulirati.

Nemojte prekriti ventilator na stražnjoj stijenci - to je od važnosti za snagu hlađenja.

Namirnice ne smiju dodirivati stražnju stjenku zone hlađenja. Inače bi se mogle zamrznuti i zalijepiti za stražnju stjenku.

Ovo je uređaj za hlađenje s automatskim dinamičkim hlađenjem u kojem se pri radu ventilatora postiže ravnomjerna temperatura. Time su onda različite zone hlađenja slabije izražene.

Najtoplije područje

Najtoplije područje zone za hlađenje nalazi se sasvim gore u prednjem dijelu i u vratima uređaja. Ovo područje upotrijebite primjerice za čuvanje maslaca tako da bude pogodan za razmazivanje i sira tako da zadrži aromu.

Najhladnije područje

Najhladnije područje u zoni za hlađenje je odmah iznad ploče koja odjeljuje PerfectFresh Pro zonu i na stražnjoj stijenci. Još hladnije su pak temperature u ladicama PerfectFresh Pro zone.

Ova područja u zoni hlađenja i u PerfectFresh Pro zoni koristite za sve osjetljive i lako pokvarljive namirnice, kao npr.:

- riba, meso, perad,
- salame, gotova jela,
- jela i peciva od jaja ili vrhnja,
- svježe tijesto, tijesto za kolače, pizzu, pite,
- sir i drugi proizvodi od svježeg mlijeka,
- gotovo povrće u foliji i sve svježe namirnice čiji se rok trajanja odnosi na temperaturu skladištenja od minimalno 4°C.

Pohrana namirnica u zoni hlađenja

Nije prikladno za zonu hlađenja

Nisu sve namirnice prikladne za čuvanje na temperaturama nižim od 5°C, jer su neke osjetljive na hladnoću. Ovisno o vrsti namirnica može, u slučaju da se čuva na pre niskim temperaturama, promijeniti izgled, konzistenciju, okus i/ili vitamine koje sadrži.

U namirnice osjetljive na hladnoću ubrajaju se i:

- ananas, avokado, banane, nar, mango, dinja, papaja, plod pasiflore (passion fruit), citrusi (poput limuna, naranče, mandarine, grejpa),
- voće koje treba dozreti,
- patlidžan, krastavac, krumpir, paprika, rajčica, tikvica,
- tvrdi sir (parmezan, tvrdi "planinski" sir).

Na što trebate obratiti pažnju već kod kupovine

Najvažniji preduvjet dugog skladištenja je svježina namirnica u trenutku spremanja u hladnjak. Početna svježina je presudna za duljinu čuvanja.

Pazite i na rok trajanja i odgovarajuću temperaturu za pohranu namirnica.

Nastojite ne prekidati hladni lanac, kad primjerice namirnice transportirate u toplom autu.

Savjet: Za kupovinu koristite vrećice koje čuvaju temperaturu i namirnice što prije stavite u hladnjak.

Ispravno čuvanje namirnica

Namirnice za hlađenje čuvajte zapakirane ili dobro zaklopljene (postoje iznimke u zoni PerfectFresh Pro). Tako se izbjegava upijanje stranih mirisa, isušivanje namirnica i prenošenje eventualno prisutnih klica. Na to treba posebice paziti kod pohrane namirnica životinjskog porijekla.

Kod ispravno podešene temperature i odgovarajuće higijene rok trajanja namirnica može se znatno produžiti.

Pohrana namirnica u zoni PerfectFresh Pro

U PerfectFresh Pro zoni vladaju optimalni uvjeti za čuvanje voća, povrća, ribe, mesa i mliječnih proizvoda. Namirnice bitno duže ostaju svježije, a okus i vitamini sačuvani.

U PerfectFresh Pro zoni temperatura se automatski regulira i u rasponu je od 0 do 3°C. Temperature su nešto niže nego u izvornoj zoni za hlađenje, no za namirnice koje nisu osjetljive na hladnoću ovo je optimalna temperatura čuvanja. Namirnice se na ovoj temperaturi tako mogu znatno dulje čuvati bez gubitka svježine.

Dodatno se u PerfectFresh Pro zoni može regulirati vlažnost zraka, kako bi odgovarala namirnicama koje se tu čuvaju. Povećana vlažnost zraka pogoduje tome da namirnice zadržavaju svoju vlastitu vlažnost te se ne isušuju brzo. Dulje vrijeme ostaju svježije.

Pazite na to da je i dobro stanje same namirnice koju pohranjujete ključno za dobar rezultat čuvanja!

Namirnice izvadite iz PerfectFresh Pro zone oko 30 do 60 minuta prije konzumacije. Tek će na sobnoj temperaturi razviti aromu i okus.

PerfectFresh Pro zona je podijeljena u dva dijela:

Sustav informacija (kao što je prikazano na dijelovima) iznad PerfectFresh Pro zone pomaže Vam u odabiru odgovarajuće ladice odnosno postavke u vlažnom pretincu.

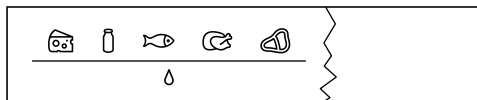

- U gornjem **suhom pretincu** vlada temperatura od 0 do 3°C, vlažnost zraka nije povišena Δ ; Ovdje pohranite ribu, meso, mliječne proizvode i sve ostale vrste namirnica, ako su iste zapakirane.

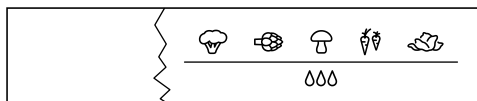
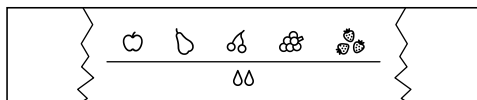

- U donjem **vlažnom pretincu** (ovisno o modelu varira broj ladica) vlada temperatura od 0 do 3°C, vlažnost zraka ovisno o položaju pomičnog regulatora nije povišena Δ , odnosno jest povišena $\Delta\Delta$ / $\Delta\Delta\Delta$. Kad je vlažnost zraka povišena u ladicu možete pohraniti voće i povrće.

Svaka namirnica ima svoje osobine i potrebni su joj određeni uvjeti za pohranu.

Pohrana namirnica u zoni PerfectFresh Pro

Suha ladica δ

Suha ladica prikladna je za čuvanje posebno osjetljivih namirnica poput:

- svježe ribe, ljuskara i rakova;
- mesa, peradi, kobasica;
- delikatesne salate;
- mliječnih proizvoda kao što su jogurt, sir, vrhnje itd.;
- osim toga, ovdje možete pohraniti sve namirnice, ako su iste zapakirane.

U suhoj je ladici naglasak na niskoj temperaturi. Vlažnost zraka koja vlada u suhoj ladici nalik je vlažnosti zraka u izvornoj zoni hlađenja.

Uzmite u obzir da se namirnice bogatije bjelančevinama brže kvare.

To znači da će se mekušci i rakovi pokvariti brže od primjerice ribe, a riba brže od mesa.

Namirnice iz higijenskih razloga čuvajte samo **pokrivene ili zapakirane**.

Vlažna ladica $\delta, \delta\delta / \delta\delta\delta$

Niska razina vlažnosti δ

Kod ove postavke δ ladica s povišenom razinom vlažnosti postaje suha ladica – klizni regulator otvara otvore pretinca, tako da vlaga izlazi (pogledajte "Suha ladica δ ").

Povišena vlažnost zraka $\delta\delta / \delta\delta\delta$

Kod postavki $\delta\delta / \delta\delta\delta$ vlažna ladica prikladna je za pohranu voća i povrća:

- Kada u vlažnom pretincu pohranjujete veću količinu voća i povrća prikladnija je postavka $\delta\delta$ (klizni regulator djelomice zatvara otvore ladice, čime se zadržava dio vlage).
- Kada u vlažnom pretincu pohranjujete manju količinu voća i povrća prikladnija je postavka $\delta\delta\delta$ (klizni regulator potpuno zatvara otvore ladice, čime se zadržava ukupna vlaga).

Savjet: Ako je vlažnost u ladici previsoka te se sakuplja veća količina vlage, odaberite postavku $\delta\delta$. Ako je vlažnost preniska, namirnice zapakirajte u vakumiranu ambalažu.

Visoka vlažnost zraka u pretincu načelno ovisi o vrsti i količini pohranjenih namirnica, ako se iste čuvaju bez pakiranja.

Ako je vlažnost u ladici previsoka na dnu i pod gornjom stijenkom postoji mogućnost kondenziranja vode. Kondenziranu vodu uklonite krpom.

Pohrana namirnica u zoni PerfectFresh Pro

Napomena za ispitne institute:

Za ispitivanje potrošnje energije u skladu s normama klizni regulator na vlažnom pretincu postavlja se na postavku δ , ("ne povišena vlažnost zraka").

Regulacija vlage zraka u vlažnim policama

Pomoću pomičnog regulatora regulirate vlažnost u ladici, putem postavki δ , $\delta\delta$ ili $\delta\delta\delta$.

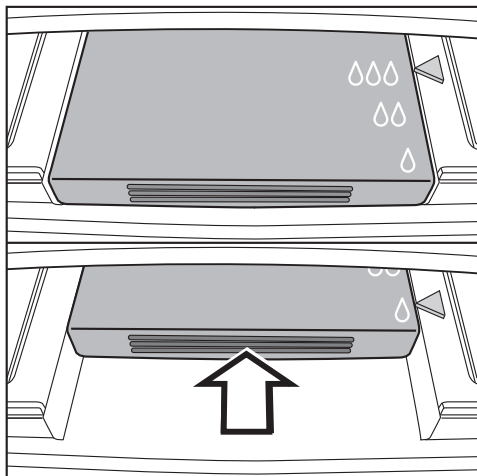

- Klizni regulator gurnite so ruba prema otraga i lagano ga ponovo pustite.

Klizni regulator se automatski zaustavlja na postavci δ .

- Da biste odabrali postavke $\delta\delta$ i $\delta\delta\delta$ klizni regulator još jednom gurnite prema natrag i ponovo ga pustite, kako bi se zaustavio na željenom položaju $\delta\delta$ ili $\delta\delta\delta$.

Pohrana namirnica u zoni PerfectFresh Pro

Rezultat čuvanja u pretincima PerfectFresh Pro zone

Ako niste zadovoljni s rezultatom čuvanja Vaših namirnica (namirnice primjerice već nakon kratkog perioda djeluju uvelo), još jednom obratite pažnju na sljedeće:

- Čuvajte samo svježe namirnice. Stanje namirnica koju pohranjujete ključno je za rezultat svježine.
- Prije pohrane namirnica očistite ladice PerfectFresh Pro zone.
- Jako vlažne namirnice ocijedite prije pohrane.
- U PerfectFresh Pro zoni nemojte čuvati namirnice osjetljive na hladnoću (vidi "Namirnice neprikladne za hladnjak").
- Za čuvanje namirnica odaberite odgovarajuću ladicu PerfectFresh Pro, kao i odgovarajući položaj pomoćnog regulatora (ne povišena odnosno preniska vlažnost zraka).

- Povišen stupanj vlage $\delta\delta/\delta\delta\delta$ u vlažnom pretincu postiže se vlagom koju sadrže pohranjene namirnice, što znači da je vlažnost veća što je više namirnica pohranjeno u ladici. Ako se kod postavke $\delta\delta\delta$ u ladici sakuplja previše vlage što utječe na namirnice, odaberite postavku $\delta\delta$. Kondenziranu vodu prije svega uklonite sa dna i ispod gornje stijenke pomoću krpe i umetnite rešetku ili nešto slično, kako bi višak tekućine mogao kapati. Ako je stupanj vlage usprkos postavci $\delta\delta\delta$ u nekom trenutku prenizak, namirnice pohranite u hermetička pakiranja.
- Ukoliko imate osjećaj da je temperatura PerfectFresh Pro zone previsoka, ili preniska, u tom slučaju prvo pokušajte podesiti vrijednost temperature preko postavki "Promjena temperature u PerfectFresh Pro zoni \updownarrow ", na način da odaberete drugu razinu.

Prilikom podešavanja stupnja 1 do stupnja 4 postižu se temperature u minusu. Namirnice se mogu zamrznuti!

- Ako Vam se čini da temperatura nije dostatna, prvo ju pokušajte regulirati preko zone hlađenja, na način da temperaturu mijenjate za 1 do 2°C. Temperatura se mora promijeniti najkasnije u trenutku kad se na dnu ladice PerfectFresh Pro počnu stvarati kristali leda, jer će se u suprotnom namirnice oštetiti zbog hladnoće.

Premještanje police za odlaganje/police za boce

- Gurnite podlogu za odlaganje/policu za boce prema gore i izvadite ju prema naprijed.
- Podlogu za odlaganje/policu za boce ponovno umetnite na željeno mjesto. Pazite da je ispravno i čvrsto pritisnuta na izbočine.

Premještanje površine za odlaganje/površine za odlaganje s osvjetljenjem

Površine za odlaganje možete premjestiti ovisno o visini namirnica koje se hlade.

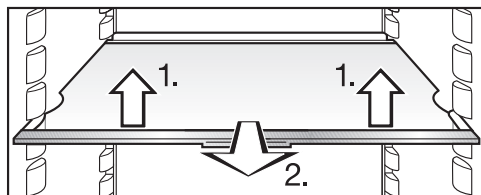

- Površinu za odlaganje lagano podignite sprijeda, malo povucite prema naprijed, podignite s utorom preko rebara za umetanje i premjestite prema gore ili dolje.
- Površinu za odlaganje gurnite tako da se čujno vrati na svoje mjesto.

Stražnji granični rub površine za odlaganje mora biti okrenut prema gore tako da namirnice ne dodiruju i ne zalijepe se za stražnju stijenku.

Police za odlaganje imaju zaštitu od neželjenog izvlačenja.

Površina za odlaganje s osvjetljenjem

LED rasvjeta nalazi se na letvici od plemenitog čelika na polici za odlaganje. Pomicanjem površine za odlaganje možete urediti osvjetljenje u zoni za hlađenje prema vlastitim željama.

Premještanje police za boce

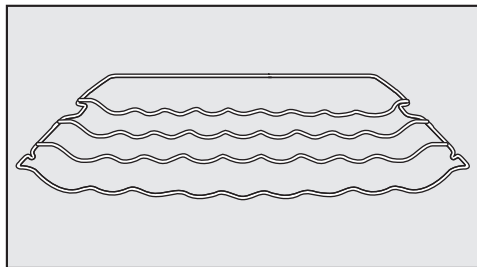

Policu za boce možete varijabilno umetnuti u hladnjak.

- Policu za boce lagano podignite sprijeda, malo povucite prema naprijed, podignite s utorom preko rebara za umetanje i premjestite prema gore ili dolje.

Stražnji granični rub mora biti okrenut prema gore tako da boce ne dodiruju stražnju stijenku.

Police za boce imaju zaštitu od neželjenog izvlačenja.

Oblikovanje unutrašnjosti hladnjaka

Vađenje ladica PerfectFresh Pro zone

Ladice PerfectFresh Pro zone imaju teleskopske vodilice i mogu se potpuno izvuci za punjenje i pražnjenje ili kako biste ih mogli očistiti:

Uklonite policu za bocu iz vrata uređaja kako biste lakše izvadili ladice i poklopce ladica.

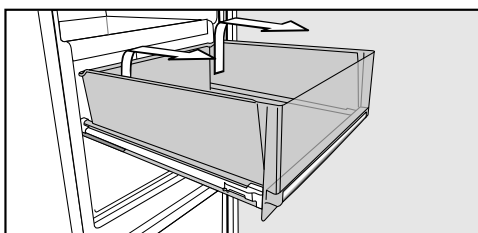

- Ladicu izvucite do ruba.
- Ladicu primite postrance u stražnjem dijelu te ju prvo podignite prema gore i potom povucite prema naprijed.

⚠ Potom vodilicu gurnite natrag. Tako ćete izbjeći oštećenja!

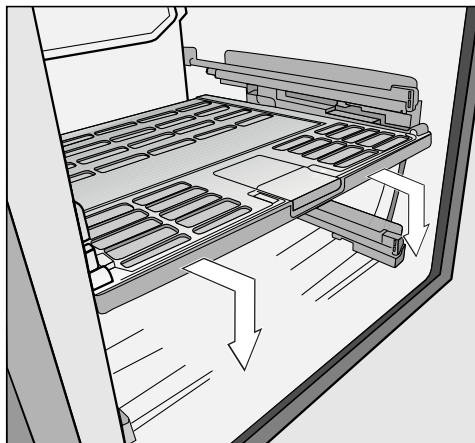

- Poklopac između ladica pažljivo malo izvucite te ga skinite prema dolje.

⚠ Teleskopske vodilice podmazane su posebnom masti.

Ova se posebna masti tijekom pranja može isprati te se time teleskopske vodilice mogu oštetiti.

Teleskopske vodilice očistite vlažnom krpom.

- Kako biste vratili poklopac ladice podignite ga odozdo prema gore u vodilice. Potom ga gurnite prema nazad dok ne uskoči u utor.

Umetanje ladica

- Ladicu položite na potpuno ugrane vodilice.
- Ladice gurnite u hladnjak tako da se vrate na svoje mjesto.

Postavljanje filtra za mirise

Kod namirnica izrazitog mirisa (npr. jako začinjen sir) pripazite na sljedeće:

- Držač s filtrom za mirise postavite na površinu za odlaganje, na koju odlažete namirnice s izrazitim mirisom.
- Po potrebi filter za mirise možete promijeniti i ranije.
- U uređaj postavite dodatne filtre za mirise (s držačem) (vidi "Pribor - Dodatni pribor").

Držač filtra za mirise postavlja se na zaštitnu letvicu površine za odlaganje namirnica.

- Izvucite držač prema gore od zaštitne letvice.

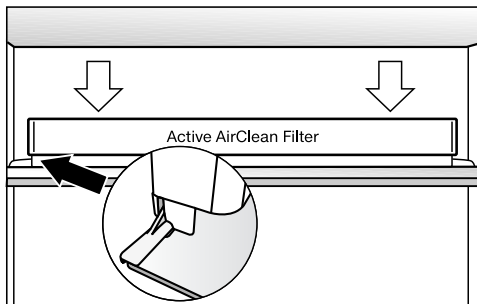

- Postavite držač na zaštitnu letvicu željene površine za odlaganje.

Premještanje i postavljanje držača za boce

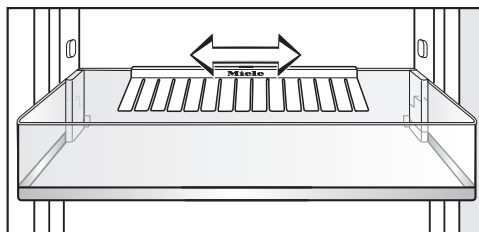

Držač za boce možete pomaknuti udesno ili ulijevo. Tako će nastati dovoljno prostora za napitke u tetrapaku.

Držač za boce možete izvaditi (primjerice za čišćenje):

- Za to držač za boce povucite prema gore, sa stražnjeg ruba police za boce.

Nakon čišćenja možete ponovno postaviti držače za boce.

Zamrzavanje i čuvanje

Maksimalna snaga zamrzavanja

Kako bi se namirnice brzo u potpunosti smrznule ne smijete prijeći maksimalnu snagu zamrzavanja. Maksimalna snaga zamrzavanja unutar 24 sata prikazana je na tipskoj naljepnici "Snaga zamrzavanja ...kg/24 h".

Maksimalni volumen zamrzavanja koji je naveden na tipskoj naljepnici utvrđen je sukladno normi DIN EN ISO 15502.

Što se događa pri zamrzavanju svježih namirnica?

Svježje namirnice morate što prije zamrznuti kako bi se očuvale njihove hranjive vrijednosti.

Što se namirnice sporije zamrzavaju to više tekućine prelazi iz svake stanice u međuprostor. Stanice se smanjuju. Pri odmrzavanju se samo jedan dio te tekućine vraća natrag u stanice. Praktično to znači da namirnice gube više soka. To ćete prepoznati po tome što pri odmrzavanju oko namirnice nastaje mala lokvica vode.

Ako su namirnice brzo zamrznute, stanična tekućina ima manje vremena za prijelaz u međuprostor. Stanice se puno manje smanjuju. Pri odmrzavanju se samo manja količina tekućine, koja je prešla u međuprostor, vraća u stanice, pa je time gubitak soka bitno manji. Nastaje vrlo mala lokvica vode!

Pohrana prethodno zamrznutih namirnica

Žalite li čuvati prethodno zamrznute namirnice, već prilikom kupovine u trgovini provjerite

- je li pakiranje oštećeno,
- rok trajanja i
- temperaturu zone za hlađenje u trgovini. Ako je temperatura viša od -18°C , skraćuje se rok trajanja zamrznutih namirnica.

- Zamrznute namirnice uzmite tek na kraju kupovine te ih prenosite u novinskom papiru ili vrećici koja čuva temperaturu.
- Zamrznute namirnice kod kuće odmah stavite u hladnjak.

 Namirnice koje su se počele odmrzavati ili su već odmrznute ne smijete ponovo zamrzavati. Tek kad pripremite namirnicu (kuhanje ili pečenje) istu možete ponovno zamrznuti.

Zamrzavanje namirnica

Zamrzavajte smo svježje i besprije-korne namirnice!

Prije zamrzavanja obratite pozornost na slijedeće:

- Za **zamrzavanje je prikladno**: svježje meso, perad, divljač, riba, povrće, začinske trave, sirovo voće, proizvodi od sirutke, tijesto, ostaci hrane, žutanjak, bjelanjak i brojna gotova jela.
- Za **zamrzavanje nije prikladno**: grožđe, zelena salata, rotkvice, hren, kiselo vrhnje, majoneza, cijela jaja u ljusci, luk, cijele sirove jabuke i kruške.
- Kako bi se očuvala boja, okus, aroma i vitamin C povrće se prije zamrzavanja treba kratko prokuhati. Povrće u porcijama prokuhajte 2 - 3 minute. Potom izvadite povrće i brzo ga ohladite u hladnoj vodi. Ostavite povrće da se ocijedi.
- Nemasno meso je prikladnije za zamrzavanje od masnog te se može dulje čuvati.
- Kotlete, odreske, šnicle itd. odijelite plastičnom folijom. Tako ćete izbjeći lijepljenje mesa.
- Sirove namirnice i prokuhano povrće nemojte začiniti niti soliti prije zamrzavanja. Pripremljena jela samo lagano začinite i posolite. Pojedini začini mijenjaju okus pri zamrzavanju.

- Topla jela ili pića zamrzavajte tek nakon što se ohlade kako biste izbjegli odmrzavanje već zamrznutih namirnica i kako ne biste povećali potrošnju energije.

Pakiranje

- Zamrzavajte porcije.

Prikladno pakiranje

- plastične folije
- folije u crijevu od polietilena
- aluminijske folije
- posude za zamrzavanje

Neprikladno pakiranje

- papir za zamatanje
- pergamentni papir
- celofan
- vrećice za smeće
- korištene vrećice za trgovinu

- Istisnite zrak iz pakiranja.

- Pakiranje dobro zatvorite

- gumicama
- plastičnim štipaljkama
- trakicama za povezivanje ili
- ljepljivim trakama otpornim na hladnoću.

Savjet: Vrećice i folije u crijevu od polietilena možete slijepiti u uređajem za zatvaranje vrećica.

- Označite sadržaj pakiranja i napišite datum zamrzavanja.

Zamrzavanje i čuvanje

Prije stavljanja u zamrzivač

- Prije zamrzavanja količine svježih namirnica veće od 1 kg uključite na neko vrijeme funkciju Brzo zamrzavanje (vidi "Korištenje funkcija Brzo zamrzavanje i Brzo hlađenje - funkcija Brzo zamrzavanje").

Namirnice koje se već nalaze u zamrzivaču time dobivaju rezervnu hladnoću.

Stavljanje namirnica u zamrzivač

 Pridržavajte se sljedećih maksimalnih količina punjenja:
- ladica za zamrzavanje = 25 kg
- staklena ploča = 35 kg

Namirnice koje zamrzavate ne smiju dodirivati već zamrznute namirnice, kako se iste ne bi otopile.

- Koristite suhu ambalažu kako biste izbjegli međusobno zamrzavanje namirnica ili zamrzavanje za podlogu.

- Manje količine za zamrzavanje

Namirnice zamrzavajte u gornjoj ladici.

- Namirnice položite preko cijelog dna ladice, kako bi se namirnice brzo u cijelosti zamrznule.

- Maksimalna količina namirnica za zamrzavanje (vidi tipsku naljepnicu)

Ventilacijski otvor na stražnjoj stjenci hladnjaka mora ostati slobodan.

Ukoliko su ventilacijski otvori prekriveni, smanjuje se snaga hlađenja, i povećava se potrošnja energije.

Namirnice za zamrzavanje položite tako na staklenu policu, da ne prekriju ventilacijske otvore.

- Izvadite gornje ladice za zamrzavanje.
- Namirnice položite preko cijele staklene police, kako bi se namirnice brzo u cijelosti zamrznule.

Nakon zamrzavanja:

- Zamrznute namirnice stavite u ladicu i zatvorite ju.

Period čuvanja zamrznutih namirnica

Period čuvanja zamrznutih namirnica je čak i pri temperaturi od -18°C vrlo različit. Naime, i u zamrznutim proizvodima odvijaju se procesi razgradnje. Zbog prisutnosti kisika masno meso se može brzo pokvariti. Meso bez masnoća može se pohraniti do dva puta dulje od mesa s povećanim udjelom masnoća.

Prikazani period čuvanja su smjernice za pohranjivanje različitih grupa namirnica u zoni zamrzavanja.

Grupa namirnica	Period čuvanja (mjeseci)
Sladoled	2 do 6
Kruh, peciva	2 do 6
Sir	2 do 4
Riba, masna	1 do 2
Nemasna riba	1 do 5
Kobasice, šunka	1 do 3
Divljač, svinjetina	1 do 12
Perad, govedina	2 do 10
Povrće, voće	6 do 18
Začinsko bilje	6 do 10

Kod uobičajenih duboko zamrznutih proizvoda ključan je rok trajanja naveden na pakiranju.

Odmrzavanje namirnica

Namirnice možete odmrznuti

- u mikrovalnoj pećnici,
- u pećnici koristeći funkciju "Vrući zrak" ili "Odmrzavanje",
- na sobnoj temperaturi,
- u zoni hlađenja (hladnoća od zamrznute namirnice prelazi u hladnjak i služi za hlađenje ostalih namirnica),
- u parnoj pećnici.

Tanki komadi mesa i ribe mogu se već lagano odmrznuti staviti u vruću tavu.

Komade mesa i ribe (primjerice mljeveno meso, piletina, riblji filet) odmrznite tako da nisu u kontaktu s ostalim namirnicama. Prikupite vodu od odmrzavanja i odgovarajuće ju zbrinite.

Voće se može odmrzavati kako zapakirano tako i u zatvorenoj posudi.

Povrće se načelno može zamrznuto staviti u kipuću vodu ili popržiti na vrućem ulju. Vrijeme pripreme se zbog promijenjene strukture stanica nešto skraćuje u odnosu na svježe povrće.

 Namirnice koje su se počele odmrzavati ili su već odmrznute ne smijete ponovo zamrzavati. Tek kad pripremite namirnicu (kuhanje ili pečenje) istu možete ponovno zamrznuti.

Zamrzavanje i čuvanje

Brzo hlađenje pića

Za brzo hlađenje napitaka u hladnjaku uključite funkciju Brzo hlađenje.

Ukoliko želite ohladiti veću količinu napitaka odnosno ukoliko želite dodatno ohladiti napitke u zoni zamrzavanja, tada odaberite u postavkama \equiv funkciju Party način rada ☺ .

Boce koje ste na brzo hlađenje stavili u zonu za zamrzavanje izvadite **najkasnije nakon jednog sata**. Boce se mogu rasprsnuti.

Savjet: Kako ne bi zaboraviti boce u zoni zamrzavanja, možete podesiti podsjetnik vremena (QuickCool Timer) ⌚ .

Oblikovanje unutrašnjosti

Ukloniti ladicu i staklenu ploču iz zone zamrzavanja

Ladice se mogu potpuno izvući za punjenje i pražnjenje ili kako biste ih mogli očistiti.

Također, možete i fleksibilno povećati zonu zamrzavanja. Ukoliko želite zamrznuti veće namirnice kao npr. puricu ili divljač, možete izvaditi staklene ploče između ladica.

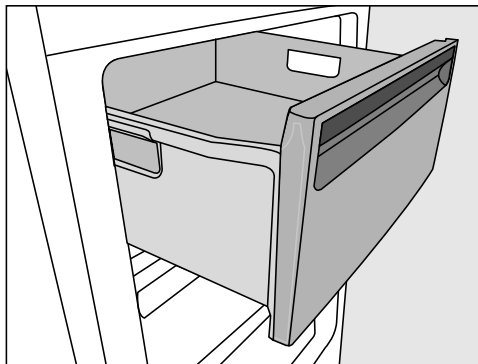

- Ladice izvucite do ruba te ju onda podignite.
- Lagano podignite staklenu ploču, te ju izvucite prema naprijed.

Korištenje pribora

Uporaba akumulatora za hlađenje

Akumulator za hlađenje će pri nestanku struje spriječiti porast temperature u zamrzivaču. Tako možete produžiti trajnost pohrane namirnica.

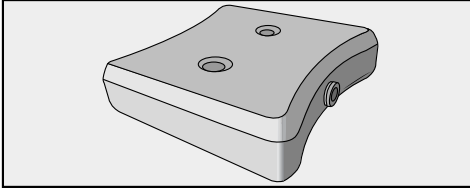

- Akumulator za hlađenje stavite u najvišu ladicu zamrzivača.

Nakon oko 24 sata u zamrzivaču akumulator može postići maksimalnu snagu hlađenja.

Ako dođe do prekida napajanja

- Akumulator za zamrzavanje položite direktno na namirnice u najgornjoj latici, u prednji dio.

Savjet: Ako želite staviti svježe namirnice akumulator za hlađenje koristite kao pregradu između već pohranjenih i svježih namirnica, kako se zamrznute namirnice ne bi počele otapati.

Savjet: Akumulator za hlađenje može se koristiti i za kratkoročno hlađenje jela ili pića u vrećici za hlađenje.

Priprava kockica leda

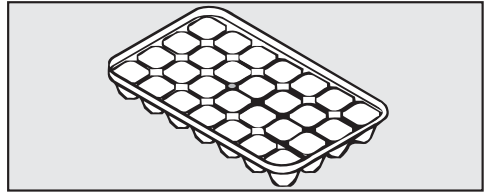

- Posudu za led napunite tri četvrtine vodom te ju stavite na dno ladice zamrzivača.
- Ako se posuda za led zamrzne za dno, kako biste ju odlijepili koristite tup predmet, npr. držak žlice.

Savjet: Kockice leda se lagano vade iz posude kad ih kratko držite pod mlazom vode.

Odmrzavanje

Zona za hlađenje i PerfectFresh Pro zona

Zona hlađenja i PerfectFresh Pro zona automatski se odleđuju.

Za vrijeme rada kompresora zbog njegove se funkcije na stražnjoj stijenci zone za hlađenje i PerfectFresh Pro zone može stvoriti led ili kapljice vode. Njih nije potrebno uklanjati jer isparavaju automatski zbog topline kompresora.

Voda nastala otapanjem leda otječe kroz žlijeb i otvor za otjecanje vode u sustav za isparavanje na stražnjoj stijenci hladnjaka.

 Vode nastale odleđivanjem koja ide kroz otvor za odvod mora moći teći neometano.

Očistite žlijeb i otvor za otjecanje vode nastale odleđivanjem.

Zona za zamrzavanje

Uređaj za hlađenje opremljen je sustavom "NoFrost", čime se uređaj automatski otapa.

Nastala vlaga se spušta do isparivača, te se s vremena na vrijeme otapa i isparava.

Automatskim odleđivanjem zona za zamrzavanje uvijek je bez leda. Ovaj posebni sustav ne otapa namirnice!

 Pazite da u elektroniku ili rasvjetu ne dospije voda.

 Para iz parnog čistača može doprijeti do dijelova hladnjaka koji su pod naponom i uzrokovati kratki spoj.
Za čišćenje ne smijete koristiti parni čistač.

Kroz otvor za otjecanje vode nastale odleđivanjem ne smije teći voda za čišćenje.

Ne uklanjajte tipsku naljepnicu u unutrašnjosti hladnjaka. Ona je potrebna ako se pojavi smetnja!

Napomene za sredstva za pranje

U unutrašnjosti hladnjaka koristite samo sredstva za čišćenje i održavanje koja nisu štetna za namirnice.

Kako ne biste oštetili površine, za čišćenje **nemojte** upotrebljavati

- sredstva za čišćenje koja sadrže sodu, amonijak, kiseline ili klor,
- sredstva za uklanjanje kamenca,
- abrazivna sredstva za čišćenje (primjerice prašak za ribanje, mlijeko za ribanje, kamen za čišćenje),
- sredstva za čišćenje koja sadrže otapala,
- sredstva za čišćenje nehrđajućeg čelika,
- sredstva za čišćenje perilica za posude,

- sredstvo za čišćenje pećnice,
- sredstvo za čišćenje staklokeramičkih ploča za kuhanje,
- Sredstvo za čišćenje stakla (iznimka je za čišćenje staklene površine: sredstvo za čišćenje stakla s malim udjelom alkohola, koje ne sadrži dodatne sastojke, poput limunske kiseline i sličnog),
- spužvice za ribanje i četke (primjerice spužvice za čišćenje lonaca),
- gumice za uklanjanje prljavštine,
- oštre metalne strugalice.

Za čišćenje preporučamo čistu spužvicu, mlaku vodu s malo sredstva za pranje posuđa.

Važne napomene za čišćenje pronaći ćete na sljedećim stranicama.

Čišćenje i održavanje

Priprema hladnjaka za čišćenje

- Isključite hladnjak.

⏻ se prikazuje na zaslonu, hlađenje je isključeno.

- Izvucite utikač iz utičnice ili isključite osigurač kućne instalacije.
- Izvadite namirnice iz hladnjaka i pohranite ih na hladno mjesto.
- Iz vrata uređaja izvadite površine za odlaganje/police za boce.
- Izvadite ladice PerfectFresh Pro zone i njihove poklopce (pogledajte "Oblikovanje unutrašnjosti zone hlađenja - Vađenje ladica PerfectFresh Pro zone").
- U pregradu između zone hlađenja i PerfectFresh Pro zone umetnuto je staklo. Uklonite staklo.

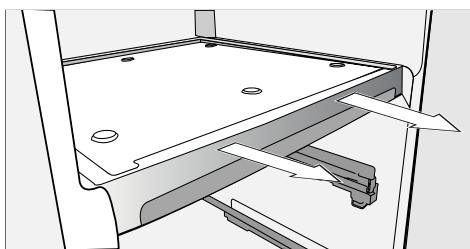

- Pregradu obuhvatite rukama i izvadite.
- Izvadite ladice za zamrzavanje i staklene ploče.

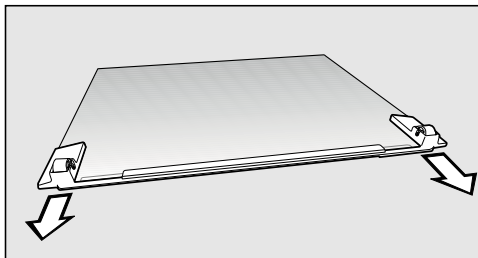

- Skinite prednju letvicu.
- Za čišćenje izvadite sve ostale dijelove koji se mogu izvaditi.

Rastavljanje površine za odlaganje / površine za odlaganje s osvjetljenjem

⚠ Letvica od plemenitog čelika s LED rasvjetom na površini za odlaganje ne smije se polagati u vodu kako bi se očistila.

Letvicu od plemenitog čelika s LED rasvjetom očistite vlažnom krpom.

⚠ Letvica od plemenitog čelika s LED rasvjetom kao i letvice od plemenitog čelika na površinama za odlaganje, ne smiju se prati u perilici posuđa.

Uklonite letvice, prije nego što ploče stavite površinu za odlaganje u perilicu posuđa.

Kako biste uklonili letvicu i stražnju zaštitnu letvicu postupite kako je opisano u nastavku:

- Površinu za odlaganje položite s gornjom stranom prema dolje na radnu površinu na mekanu podlogu (primjerice kuhinjsku krpou).

⚠ Letvica od plemenitog čelika s LED rasvjetom na lijevom, prednjem kutu ima metalnu pločicu (kontakte), za napajanje LED rasvjete strujom. Ako letvicu uklonite one se mogu oštetiti. Prvo uvijek oslobodite stranicu na kojoj se ne nalaze kontakti (metalne pločice).

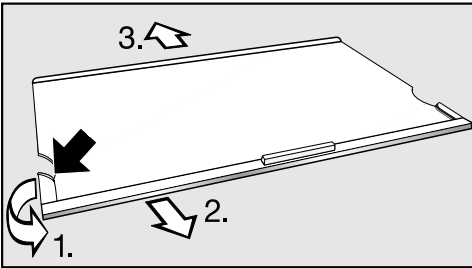

- Na lijevoj strani letvice od plemenitog čelika prihvatite plastični dio i to za stražnju točku.
- 1. Plastični dio uklonite s površine za odlaganje i
- 2. ujedno povucite letvicu. Pritom će se otpustiti i nasuprotna strana.
- 3. Skinite zaštitnu letvicu.
- Nakon čišćenja letvicu od plemenitog čelika odnosno zaštitnu letvicu ponovo pričvrstite obrnutim redoslijedom.

Rastavljanje police za boce i površine za odlaganje

⚠ Letvice od plemenitog čelika na policama za boce i odlaganje ne mogu se prati u perilici posuđa! Uklonite maske, prije nego što ploče stavite u perilicu posuđa.

Kako biste uklonili masku od plemenitog čelika, postupite kako slijedi:

- Položite površinu za odlaganje/boce s prednjom stranom na radnu površinu.

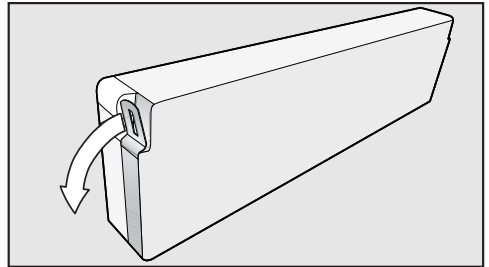

- Primite jedan kraj maske i povucite ju s police. Sada se cijela maska od plemenitog čelika odvaja od police.
- Masku od plemenitog čelika nakon čišćenja pričvrstite obrnutim redoslijedom.

Čišćenje i održavanje

Čišćenje unutrašnjosti i pribora

Hladnjak čistite redovito, ali barem jednom mjesečno.

Nemojte dozvoliti da se zaprljanja osuše već ih odmah uklonite.

- Očistite **unutrašnjost** s čistom spužvicom, mlakom vodom uz dodatak male količine deterdženta za ruke.
- Nakon čišćenja sve prebrišite čistom mokrom krpom i osušite krpom.

 Letvice s od plemenitog čelika na površinama ili pločama za odlaganje ne smiju se prati u perilici posuđa.

Uklonite maske ili letvice, prije nego što ploče ili površine za odlaganje stavite u perilicu posuđa.

Dijelovi navedeni u nastavku **nisu prikladni za pranje u perilici posuđa**:

- maske ili letvice od plemenitog čelika
- stražnja zaštitna letvica na polici za odlaganje
- sve ladice i poklopci ladica (ovisno o modelu)
- polici za boce
- pregrada i staklena ploča (na otisak)
- akumulator za hlađenje
- Ovaj pribor očistite ručno.

Dijelovi navedeni u nastavku **prikladni su za pranje u perilici posuđa**:

 Temperatura odabranog programa za pranje posuđa smije iznositi najviše 55°C!

U kontaktu s prirodnim proizvodima u boji, npr. mrkva, rajčica i ketchup, dijelovi od plastike mogu se u perilici obojati. Prijenos boje ne utječe na stabilnost dijelova.

- držač za boce, posuda za maslac, polica za jaja, posuda za led (ovisno o modelu)
- polica za boce i površine za odlaganje u unutrašnjosti vrata (bez maske od plemenitog čelika)
- površine za odlaganje (bez letvica i bez natpisa)
- Štapićem ili sličnim češće očistite žlijeb i otvor za odvod vode nastale odleđivanjem tako da može neometano otjecati.
- Ladice PerfectFresh Pro zone imaju teleskopske vodilice. Teleskopske vodilice očistite vlažnom krpom.

 Kod čišćenja pazite da se ne ispere specijalna mast kojom su premazane teleskopske vodilice.

- Uklonite eventualna zaprljanja na letvicama od nehrđajućeg čelika. Za to preporučujemo Miele sredstvo za održavanje plemenitog čelika.

Savjet: Preporučuje se Miele sredstvo za održavanje plemenitih površina, jer je na taj način površina od plemenitog čelika zaštićena i spriječeno je brzo ponovno zaprljanje istih!

- Hladnjak još kratko vrijeme ostavite otvoren, kako bi se dovoljno prozračio i kako biste izbjegli stvaranje neugodnih mirisa.

Čišćenje prednje strane i bočnih stijenki uređaja

Ako nečistoće dulje stoje, u određenim se okolnostima više ne mogu ukloniti.

Površine se mogu obojiti ili promijeniti.

Nečistoće na prednjoj strani uređaja i bočnim stjenkama najbolje odmah uklonite.

Sve površine su osjetljive na ogrebotine i mogu promijeniti boju ili se promijeniti ako dođu u dodir s neprikladnim sredstvima za čišćenje. Kod staklenih prednjih strana uređaja može u slučaju pojedinih ogrebotina doći do loma.

Molimo pročitajte informacije "Napomene za sredstva za čišćenje" koje se nalaze na početku ovog poglavlja.

 Sa staklene površine ne čistite točkasta zaprljanja samo lokalno, i zaprljanja ne uklanjajte na suho.

Staklo na prednjoj strani uređaja može promijeniti boju.

Pripazite da staklene površine očistite s mokrom krpom preko cijele površine.

Koristite sredstvo za čišćenje stakla s blagim udjelom alkohola, koji ne sadrži dodatak poput limunske kiseline ili sličnog reagensa.

Prilikom korištenja sredstva za čišćenje stakla s dodatnim reagensima može doći do pojave pruga na površini.

Staklenu površinu očistite čistom mlakom vodom.

- Očistite cijelu površinu čistom krpom s mikro vlaknima koja ne ostavlja niti, uz kap tekućeg sredstva za ručno pranje posuđa i dovoljnom količinom mlake vode.
- Nakon čišćenja sve prebrišite čistom mokrom krpom i osušite mekanom krpom.
- Po potrebi možete koristiti sredstvo za čišćenje stakla s manjim udjelom alkohola, ali bez dodatnih reagensa poput limunske kiseline ili sličnog. Također Vam preporučujemo Miele sredstvo za čišćenje staklo-keramike i plemenitog čelika.

Čišćenje i održavanje

Čišćenje rešetke za prozračivanje

Nakupine prašine povećavaju potrošnju energije.

- Očistite redovito rešetku za prozračivanje s kisom ili usisavačem (koristite npr. usisni kist za Miele usisavače).

Ukoliko želite da Vas uređaj podsjeti na to svakih 12 mjeseci, uključite opciju prikaza potrebe čišćenja rešetke za prozračivanje (vidi "Određivanje ostalih postavki - Podsjetnik: čišćenje rešetke za prozračivanje ").

Čišćenje brtve na vratima

 Ukoliko je brtva vrata oštećena ili ukoliko je ispala iz utora, vrata uređaja se neće moći dobro zatvoriti, pa može doći do smanjenja snage hlađenja.

U unutarnjem prostoru stvara se kondenzacijska voda, i može doći do zamrzavanja.

Nemojte oštetiti brtvu vrata odnosno pripazite da brtva vrata ne ispadne iz svog utora.

Brtvu na vratima ne tretirajte uljima ili masnoćom, jer bi u protivnom s vremenom mogla postati porozna.

- Brtvu na vratima redovito čistite samo čistom vodom i zatim temeljito osušite krpom.

Zamjena filtra za mirise

Svakih 6 mjeseci potrebno je izmijeniti filtre za mirise iz držača.

Ukoliko želite da Vas uređaj podsjeti na to svakih 6 mjeseci, uključite prikaz izmjenjene filtra za mirise (vidi "Određivanje ostalih postavki - Podsjetnik: zamjena filtra za mirise").

Patronu filtra za mirise KKF-RF možete nabaviti u Miele servisu, u Miele specijaliziranoj prodavaonici ili na internetu.

Držać filtra za mirise prikladan je za pranje u perilici posuđa.

- Izvucite držać prema gore od površine za odlaganje.

Postavljeni filtri za miris ne smiju dodirivati stražnju stjenku hladnjaka, budući da vlaga na površini stjenke hladnjaka može uzrokovati lijepljenje filtra za tu površinu.

Postavite nove filtre duboko u držače kako isti ne bi virili van.

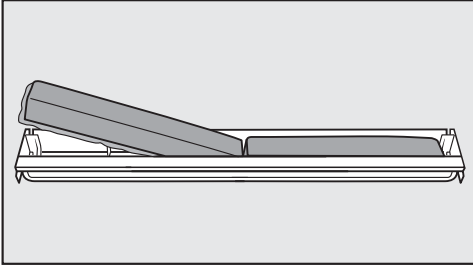

- Izvadite oba filtra za mirise i u držač umetnite nove filtre s okvirom okrenutim prema dolje.

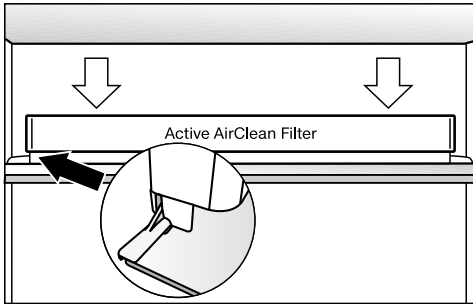

- Držač postavite na sredinu stražnjeg ruba neke od površina za odlaganje, tako da uskoči u ležište.
- Kako biste potvrdili promjenu filtra, dodirnite .

Prikaz izmjene filtra za mirise se gasi i brojač se vraća na početak.

Uključivanje uređaja nakon čišćenja

- Sve dijelove vratite u hladnjak.
- Ponovo priključite hladnjak i uključite ga.
- Na neko vrijeme uključite funkciju Brzo zamrzavanje, kako bi se zona za zamrzavanje brzo ohladila.
- Na neko vrijeme uključite funkciju brzo hlađenje tako da se zona za hlađenje brzo ohladi.
- Stavite namirnice u zonu za hlađenje i zatvorite vrata uređaja.
- Ladice zamrzivača s namirnicama gurajte u zonu za zamrzavanje i zatvorite vrata uređaja.
- Isključite funkciju Brzo zamrzavanje pritiskom na tipku za brzo zamrzavanje, kad je postignuta konstantna temperatura zamrzavanja od minimalno -18°C .

Što učiniti ako ...

Većinu smetnji i grešaka, koje se javljaju u svakodnevnom radu, možete sami ukloniti. Sljedeći pregled smetnji pomoći će Vam otkriti uzrok smetnje i njegovo rješenje.

Ako na taj način ne možete pronaći ili ukloniti uzrok neke smetnje, obratite se servisu.

Do uklanjanja smetnji po mogućnosti ne otvarajte vrata uređaja za hlađenje tako da gubitak hladnoće bude što manji.

 Nepravilno instaliranje, održavanje ili popravci mogu uzrokovati ozbiljne opasnosti za korisnika.
Instaliranje, održavanje ili popravke smije izvršiti samo ovlašteni Miele servis.







Problem	Uzrok i rješenje
Rashladni uređaj ne hladi i unutarnje osvjetljenje ne funkcionira kad su vrata uređaja otvorena.	Hladnjak nije uključen. ■ Uključite hladnjak.
	Utikač nije pravilno umetnut u utičnicu ili utikač nije priključen ispravno na uređaj. ■ Umetnite utikač u utičnicu i utikač u izlaz napajanja na uređaju.
	Isključen je osigurač kućne instalacije. U kvaru je hladnjak, glavni napon ili neki drugi uređaj. ■ Pozovite električara ili servis.
Kompresor stalno radi.	Nije greška! Kako biste štedjeli energiju, kompresor hladi slabijim intenzitetom kada je potreba za hlađenjem smanjena. Time produljujete trajnost kompresora.
Kompresor se uključuje sve češće i na duže vrijeme, temperatura u hladnjaku je preniska.	Poprečni otvori za prozračivanje i odzračivanje su blokirani ili začepljeni prašinom. ■ Poprečne otvore za prozračivanje i odzračivanje nemojte blokirati. ■ Poprečne otvore za prozračivanje i odzračivanje redovito čistite od prašine.
	Uređaj se često otvarao ili su nedavno u njega stavljene odnosno u njemu zamrznute veće količine svježih namirnica. ■ Vrata uređaja otvarajte samo kada je to stvarno potrebno i što je kraće moguće.

Problem	Uzrok i rješenje
	<p>Potrebna se temperatura nakon nekog vremena ponovo sama podešava.</p> <p>Vrata uređaja nisu dobro zatvorena. U zoni za zamrzavanje možda se stvorio deblji sloj leda.</p> <ul style="list-style-type: none"> ■ Zatvorite vrata uređaja. <p>Potrebna se temperatura nakon nekog vremena ponovo sama podešava.</p> <p>Ako se već formirao deblji sloj leda, snaga hlađenja se smanjuje čime se povećava potrošnja energije.</p> <ul style="list-style-type: none"> ■ Odmrznite hladnjak i očistite ga. <p>Temperatura prostorije je previsoka. Što je temperatura prostorije viša to kompresor duže radi.</p> <ul style="list-style-type: none"> ■ Pridržavajte se uputa iz poglavlja "Upute za postavljanje - Mjesto postavljanja". <p>U hladnjaku je podešena preniska temperatura.</p> <ul style="list-style-type: none"> ■ Korigirajte postavku temperature. <p>Odjednom je zamrznuta veća količina namirnica.</p> <ul style="list-style-type: none"> ■ Pridržavajte se napomena u poglavlju "Zamrzavanje i pohrana". <p>Funkcija za brzo hlađenje je još uključena.</p> <ul style="list-style-type: none"> ■ Za uštedu energije funkciju za brzo hlađenje možete ranije sami isključiti: <p>Funkcija Brzo zamrzavanje je još uključena.</p> <ul style="list-style-type: none"> ■ Za uštedu energije funkciju Brzo zamrzavanje možete ranije sami isključiti.
<p>Kompresor se uključuje sve rjeđe i na kraće vrijeme, temperatura u uređaju za hlađenje raste.</p>	<p>Nije kvar! Temperatura je previsoka.</p> <ul style="list-style-type: none"> ■ Korigirajte postavku temperature. ■ Temperaturu još jednom provjerite za 24 sata. <p>Namirnice se počinju odmrzavati. Temperatura prostorije u kojoj se uređaj nalazi je preniska.</p> <p>Kompresor se rjeđe uključuje kad je temperatura prostorije niska. Stoga temperatura u zoni za zamrzavanje može porasti.</p> <ul style="list-style-type: none"> ■ Pridržavajte se uputa iz poglavlja "Napomene za ugradnju - Mjesto postavljanja". ■ Povećajte temperaturu prostorije.



Što učiniti ako ...



Problem	Uzrok i rješenje
Hladnjak je zamrznut odnosno u unutarnjem prostoru hladnjaka stvara se kondenzacijska voda.	Brtva vrata ispala je iz utora. ■ Provjerite da li je brtva vrata dobro pozicionirana u utoru.
	Brtva vrata je oštećena. ■ Provjerite da li je brtva vrata oštećena.
Brtva vrata je oštećena odnosno potrebno ju je izmijeniti.	Brtva vrata može se izmijeniti bez alata. ■ Promijenite brtvu vrata. Brtvu možete kupiti u specijaliziranoj trgovini ili u servisu.

Poruke na zaslonu



Poruka	Uzrok i rješenje
Na zaslonu svijetli  , hladnjak nema snagu hlađenja, ali je funkcionalno rukovanje uređajem kao i unutarnje osvjetljenje.	Uključen je prezentacijski način rada . <ul style="list-style-type: none"> ■ Isključite prezentacijski način rada (vidi "Određivanje ostalih postavki - Uključivanje/isključivanje prezentacijskog načina rada").
Na zaslonu se ništa ne prikazuje. Zaslon je crn.	Način rada za uštedu energije je uključen: Ukoliko se hladnjak dulje vremena ne dira (oko 10 minuta), automatski se isključuje zaslon za sve prikaze. <ul style="list-style-type: none"> ■ Dodirnite zaslon. <p>Na zaslonu se ponovno prikazuju posljednje postavke.</p> <p>Šabat način rada je uključen: Unutarnje osvjetljenje je isključeno, hladnjak radi. <ul style="list-style-type: none"> ■ Dodirnite zaslon. <p>Na zaslonu se prikazuje  u bijeloj boji (vidi "Određivanje ostalih postavki - uključivanje/isključivanje Šabat načina rada").</p> </p>
Na zaslonu svijetli  , hladnjakom se ne može upravljati.	Uključeno je zaključavanje . <ul style="list-style-type: none"> ■ Isključite na kratko zaključavanje hladnjaka ili u potpunosti isključite zaključavanje (vidi "Određivanje ostalih postavki - uključivanje/isključivanje zaključavanja").
U prikazu temperature svijetli  , i dodatno se oglašava zvučni signal.	U postavkama je uključena funkcija Podsjetnik: zamjena filtra za mirise : Ona odbrojava vrijeme do izmjene filtra za mirise (Active AirClean). <ul style="list-style-type: none"> ■ Potvrdite izmjenu filtra na način da odaberete simbol  na zaslonu, i zamijenite filtra za mirise u držačima (vidi "Čišćenje i održavanje - Zamjena filtra za mirise").
Za zaslonu svijetli crveno  i dodatno se oglašava zvučni signal.	Postavke Podsjetnik: čišćenje rešetke za prozračivanje su aktivirane: Zahtjev se odnosi na čišćenje rešetke za prozračivanje. <ul style="list-style-type: none"> ■ Potvrdite obavijest tako da pritisnete  na zaslonu, i očistite rešetku za prozračivanje (vidi "Čišćenje i njega - Čišćenje rešetke za prozračivanje").





Što učiniti ako ...

Poruka	Uzrok i rješenje
<p>U pojedinom prikazu temperature zone za hlađenje i/ili zamrzavanje svijetli  žuto, i dodatno se oglašava zvučni signal.</p>	<p>Aktiviran je alarm vrata (vidi "Alarm temperature i vrata").</p> <ul style="list-style-type: none">■ Na zaslonu dodirnite  . <p>Potvrđena je obavijest alarma, i zvučni signal se gasi. U temperaturnom prikazu ponovno se prikazuje stvarna trenutna temperatura.</p> <ul style="list-style-type: none">■ Zatvorite vrata uređaja. <p>Zvučnog signala upozorenja prestaje.</p>

Poruka	Uzrok i rješenje
<p>Indikator temperature u zoni zamrzavanja svijetli crveno , i dodatno se oglašava zvučni signal.</p>	<p>Aktivirao se alarm temperature (pogledajte "Alarm temperature i vrata"). Dotična zona za zamrzavanje je ovisno o podešenoj temperaturi pretopla ili prehladna. Razlozi tome mogu biti neki od sljedećih:</p> <ul style="list-style-type: none"> – Vrata zone zamrzavanja su se često otvarala ili su još otvorena. – je zamrznuta veća količina namirnica, bez da je uključena funkcija Brzo zamrzavanje. – došlo je do dužeg prekida napajanja. – hladnjak je u kvaru. <p>■ Na zaslonu dodirnite .</p> <p>Potvrđena je obavijest o upozorenju:  i zvučni signal se gase.</p> <p>Na zaslonu se pojavljuje početni zaslon: U prikazu temperature zone zamrzavanja, u trajanju od 1 minute, prikazuje se trepereći najtoplija temperatura zone zamrzavanja. Naknadno se mijenja prikaz temperature na aktualnu temperaturu u zoni zamrzavanja.</p> <p>Možete prijevremeno napustiti trepereći prikaz temperature:</p> <ul style="list-style-type: none"> ■ Dodirnite prikaz temperature zone zamrzavanja. <p>Prikazana najviša temperatura se briše. Nakon toga se na prikazu temperature ponovo pojavljuje stvarna trenutna temperatura u zoni za zamrzavanje.</p> <ul style="list-style-type: none"> ■ Uklonite uzrok alarma. ■ Ovisno o temperaturi prekontrolirajte namirnice, jesu li se počele odmrzavati ili su se čak odmrznule. Ako se to dogodi, pripremite namirnice (skuhajte ili ispecite) prije no što ih ponovo zamrznete.



Što učiniti ako ...



Poruka	Uzrok i rješenje
<p>Za zaslonu svijetli crveno  i dodatno se oglašava zvučni signal upozorenja.</p>	<p>U slučaju prekida mrežnog napajanja prikazuje se: Temperatura u hladnjaku je u međuvremenu zbog prekida mrežnog napajanja ili nestanka struje posljednjih dana ili sati previše porasla.</p> <ul style="list-style-type: none">■ Na zaslonu dodirnite . <p>Potvrđena je dojava pogreške:  i zvučni signal se gase.</p> <p>Na zaslonu se pojavljuje početni zaslon: U prikazu temperature zone zamrzavanja, u trajanju od 1 minute, prikazuje se trepereći najtoplija temperatura zone zamrzavanja. Naknadno se mijenja prikaz temperature na aktualnu temperaturu u zoni zamrzavanja.</p> <p>Možete prijevremeno napustiti trepereći prikaz temperature:</p> <ul style="list-style-type: none">■ Dodirnite prikaz temperature zone zamrzavanja. <p>Prikazana najviša temperatura se briše. Nakon toga se na prikazu temperature ponovo pojavljuje stvarna trenutna temperatura u zoni za zamrzavanje. Hladnjak radi na posljednjoj unesenoj vrijednosti temperature.</p> <ul style="list-style-type: none">■ Uklonite uzrok alarma.■ Ovisno o temperaturi prekontrolirajte namirnice, jesu li se počele odmrzavati ili su se čak odmrznule. Ako se to dogodi, pripremite namirnice (skuhajte ili ispecite) prije no što ih ponovo zamrznete.

Poruka	Uzrok i rješenje
<p>Na zaslonu  svijetli crveno, prikazuje se kôd greške F s brojevima i dodatno se oglašava zvučni signal.</p>	<p>U pitanju je kvar.</p> <ul style="list-style-type: none"> ■ Isključite zvukove upozorenja, tako da dodirnete na zaslonu . ■ Nazovite servis. <p>Za javljanje smetnje servisu potreban Vam je kôd greške, oznaka modela i tvornički broj proizvodnje Vašeg hladnjaka. Ti se podaci mogu prikazati na zaslonu uređaja.</p> <ul style="list-style-type: none"> ■ Dodirnite na zaslonu . <p>Na zaslonu se prikazuju potrebni podaci o uređaju.</p> <p>Potvrđivanjem s OK napuštate prikaz s informacijama o uređaju, i ponovno Vam se prikazuje kôd greške.</p> <p>Hladnjak možete isključiti direktno na zaslonu prikaza greške.</p> <ul style="list-style-type: none"> ■ Dodirnite . <p>Prikazuje se Greška uređaja: Ovaj prikaz ima uvijek prednost i prekida svaku postavku koju ste trenutno odabrali.</p> <p>Greška uređaja prikazuje se prije postojećeg alarma vezanog uz porast temperature ili uz otvorena vrata.</p>

Što učiniti ako ...

Unutarnje osvjetljenje ne radi

Problem	Uzrok i rješenje
Unutarnje osvjetljenje ne radi.	Hladnjak nije uključen. ■ Uključite hladnjak.
	Uključen je Šabat način rada : Zaslون je crn, hladnjak radi. ■ Dodirnite zaslon.
	Na zaslonu se prikazuje  u bijeloj boji (vidi "Određivanje ostalih postavki - uključivanje/isključivanje Šabat načina rada").
	Unutarnje osvjetljenje automatski se gasi zbog pregrijavanja ako su vrata uređaja bila otvorena oko 15 minuta. Ako to nije uzrok, onda se radi o smetnji.
	 Opasnost od električnog udara! Pod pokrovom svjetla nalaze se dijelovi uređaja pod naponom. Samo servis smije popravljati i mijenjati LED osvjetljenje.
 Postoji opasnost od ozljeđivanja uslijed LED osvjetljenja! Intenzitet svjetla odgovara klasi lasera 1/1M. Pokrovi svjetla ne smiju se uklanjati odnosno ne smiju se oštetiti! Može doći od ozljeđa oka. LED osvjetljenje (Klasa laserskog zračenja 1/1M) ne smije se promatrati optičkim instrumentima (povećalom ili sličnim)!	
■ Nazovite servis.	

Problem	Uzrok i rješenje
<p>LED rasvjeta na jednoj površini za odlaganje ne funkcionira.</p>	<p>Površina za odlaganje nije dobro umetnuta na rebra za umetanje.</p> <ul style="list-style-type: none"> ■ Provjerite sjeda li površina za odlaganje pravilno u rebra za umetanje: Površina za odlaganje na prednjem lijevom kutu ima metalnu pločicu (kontakte), kako bi se LED rasvjeta napajala strujom. ■ Površinu za odlaganje gurnite tako da se čujno vrati na svoje mjesto.
	<p>Metalna pločica nije čista i suha.</p> <ul style="list-style-type: none"> ■ Očistite ju vlažnom krpom te ju potom osušite krpom koja ne pušta vlakna.
	<p>LED rasvjeta je oštećena na letvici od plemenitog čelika.</p>
	<div style="border: 1px solid gray; padding: 5px; margin-bottom: 10px;"> <p> Opasnost od električnog udara! Pod pokrovom svjetla načaze se dijelovi uređaja pod naponom. Samo servis smije popravljati i mijenjati LED rasvjetu.</p> </div> <div style="border: 1px solid gray; padding: 5px; margin-bottom: 10px;"> <p> Postoji opasnost od ozljeđivanja uslijed LED rasvjete! Intenzitet svjetla odgovara klasi lasera 1/1M. Pokrovi svjetla ne smiju se uklanjati odnosno ne smiju se oštetiti! Može doći od ozljeđa oka. LED rasvjeta (Klasa laserskog zračenja 1/1M) ne smije se promatrati optičkim instrumentima (povećalom ili sličnim)!</p> </div> <ul style="list-style-type: none"> ■ Zamijenite površinu za odlaganje s LED osvjetljenjem. Može se nabaviti u Miele servisu.

Što učiniti ako ...

Problem	Uzrok i rješenje
Ne radi LED rasvjeta ni na jednoj površini za odlaganje.	<p>Tekućina je curila preko LED rasvjete na jednoj površini za odlaganje ili na metalnim pločicama (kontakti) u lijevim rebrima za umetanje.</p> <p>Sigurnosno isključivanje isključuje LED rasvjetu na svim površinama za odlaganje.</p> <ul style="list-style-type: none">■ Letvicu od plemenitog čelika s LED rasvjetom obrišite vlažnom krpom, te ju osušite suhom ili ostavite izvan hladnjaka da se osuši. Na taj način očistite i metalne pločice (kontakte) u rebru za umetanje.■ Pazite da su kontakti čisti i suhi, prije no što umetnete police s rasvjetom.■ Površinu za odlaganje gurnite tako da se čujno vrati na svoje mjesto.■ Zatvorite vrata uređaja. <p>Nakon ponovnog otvaranja vrata uređaja unutarnje osvjetljenje ne radi.</p>
	Ako to nisu uzroci, onda se radi o smetnji.
	■ Nazovite servis.

Opći problemi s uređajem za hlađenje

Problem	Uzrok i rješenje
Namirnice su zamrznute za površinu.	Prilikom pohrane pakirane namirnica nije bilo suho. ■ Zamrznutu namirnicu odvojite pomoću tupog predmeta, primjerice drškom žlice.
Vanjske stjenke uređaja za hlađenje su tople.	To nije greška! Toplina koja nastaje stvaranjem hladnoće koristi se za izbjegavanje nastanka kondenzacije.
Zvučni signal upozorenja se ne oglašava iako su vrata uređaja već neko vrijeme otvorena.	Nema greške! Zvučno upozorenje je isključeno u postavkama (vidi "Određivanje ostalih postavki - podešavanje/isključivanje zvuka upozorenja i signalnih tonova 🔊").

Uzroci šumova

Normalni zvukovi	Kako nastaju?
Brrrrr...	Brujanje potječe od motora (kompresora). Kratko vrijeme može biti nešto glasnije kada se motor uključi.
Blubb, blubb....	Brborenje, žuborenje ili zujanje potječe od sredstva za hlađenje koje teče kroz cijevi.
Klik....	Škljocanje se čuje uvijek kada termostat uključi ili isključi motor.
Sssrrrr....	Može se čuti tiho šuštanje zračne struje u unutrašnjosti.
Krck ...	Krckanje se čuje prilikom širenja materijala u hladnjaku.
Imajte na umu da se kod cirkuliranja sredstva za hlađenje ne mogu izbjeći zvukovi motora i strujanja.	

Šumovi	Uzrok i rješenje
Štropotanje, klopotanje, zveckanje	Hladnjak nije ravan. Izravnajte ga pomoću libele. Upotrijebite posebne navojne nožice ispod uređaja ili stavite nešto ispod njega.
	Hladnjak dodiruje drugi namještaj ili uređaje. Odmaknite ga.
	Ladice i površine za odlaganje zapinju ili se pomiču. Provjerite dijelove koji se mogu izvaditi i eventualno ih ponovno umetnite.
	Boce i posude se dodiruju. Malo ih razmaknite.

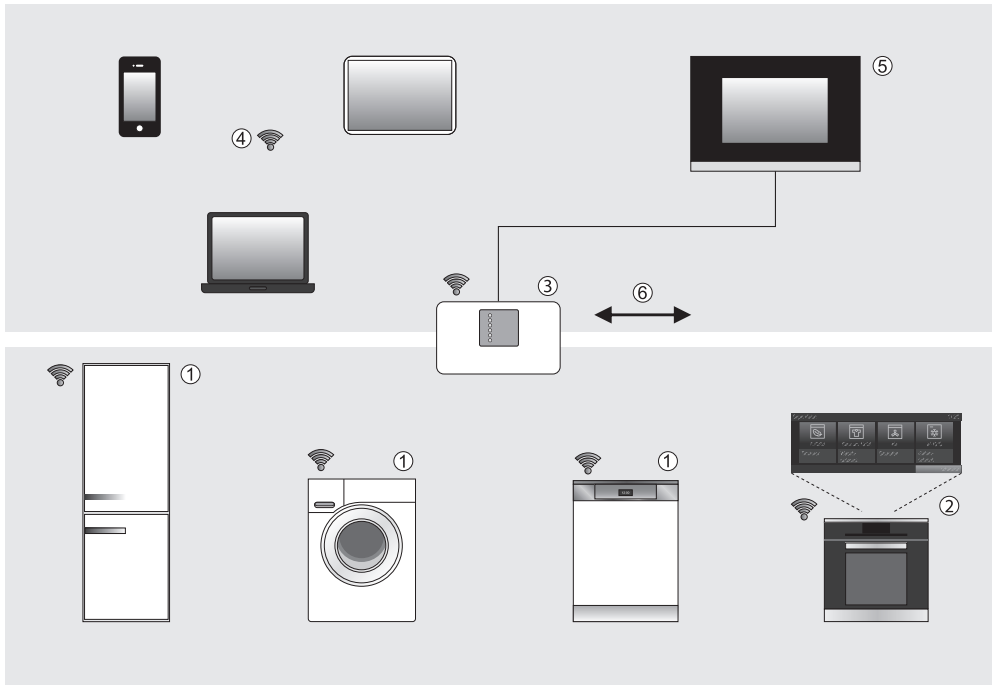

- ① Miele@home kućanski uređaj
- ② Miele@home kućanski uređaj sa SuperVision funkcijom
- ③ WLAN router
- ④ Pametni krajnji mobilni uređaji (pametni telefon, tablet, prijenosno računalo)
- ⑤ Povezivanje na kućanske automatske sustave
- ⑥ Povezivanje na internet

Vaš kućanski uređaj ①/ ② ima mogućnost povezivanja u mrežu.

Za povezivanje kućanskog uređaja u mrežu potreban je WLAN modul ili WLAN stik (koji može biti integriran u kućanski uređaj, isporučen uz uređaj ili ga je moguće naknadno kupiti).

Uz pomoć WLAN routera ③ i Miele@mobile aplikacije možete svoj kućanski uređaj povezati u Miele@home sustav.

U Miele@home sustavu kućanski uređaji, opremljeni odgovarajućim mrežnim sustavom, šalju informacije o radu uređaja ili napomene o tijeku programa na aplikaciju krajnjih mobilnih uređaja ④ ili na uređaj s prikazom ②, primjerice pećnica sa SuperVision funkcijom.

Prikaz informacija, upravljanje kućanskim uređajima

- Mobilni uređaji ④ s Miele@mobile aplikacijom
Pomoću pametnog telefona, tableta ili prijenosnog računala može se provjeriti status kućanskih uređaja te izvršiti pojedini nalozi. Ostale mogućnosti primjene Miele@mobile aplikacije ovise o ostalim povezanim kućanskim uređajima.
- Kućanski uređaj sa SuperVision ②
Na zaslonu određenih kućanskih uređaja koji su opremljeni sustavom za mrežno povezivanje, može se prikazati status ostalih kućanskih uređaja koji su također opremljeni sustavom za mrežno povezivanje.

WLAN

Savjet: Osigurajte da je na mjestu postavljena Vašeg kućanskog uređaja signal Vaše WLAN mreže dovoljne jačine.

Kako bi povezali Vaš kućanski uređaj s integriranim WLAN modulom, potrebno je prvo aktivirati funkciju umrežavanja (vidi poglavlje "Postavke").

Kako bi povezali kućanske uređaje s vanjskim WLAN modulom ili WLAN stikom, s Vašom WLAN mrežom, potrebno je prvo umetnuti WLAN modul ili ugraditi WLAN stik (vidi upute za montažu i instalaciju WLAN modula ili WLAN stika).

Dodatne informacije

Uz taj dodatni pribor priložene su zasebne upute za instalaciju i uporabu.

Ostale informacije o Miele@home nalaze se na internet stranicama tvrtke Miele i u uputama za uporabu pojedinih Miele@home komponenti.

Miele@mobile aplikacija

Miele@mobile aplikaciju možete besplatno preuzeti u Apple App store ili Google Play Store.



Servis

U slučaju problema koje ne možete sami riješiti, molimo obratite se:

- Miele specijaliziranoj prodavaonici ili
- Miele servisu.

Telefonski broj Miele servisa možete pronaći na kraju ovih uputa za uporabu i montažu.

Servisu je potrebna oznaka modela i tvornički broj.

Prikaz informacija o uređaju

Te podatke možete pronaći u postavkama pod informacijama **i** ("Određivanje ostalih postavki - Pozivanje informacija o uređaju") ili na tipskoj naljepnici koja se nalazi u unutarnjem prostoru hladnjaka.

- Prikaz licenci

Korištene licence mogu se prikazati pod ©.

Trajanje i uvjeti jamstva

Trajanje jamstva je 2 godine.

Više podataka o uvjetima jamstva u Hrvatskoj možete dobiti na broj telefona: 01 6689 010.

Telefonski broj možete pronaći na kraju ovih uputa za uporabu i montažu.

Električni priključak

Hladnjak se smije priključiti na mrežno napajanje (izmjenična struja 50 Hz, 220 – 240 V) isključivo s priloženim instalacijskim vodovima.

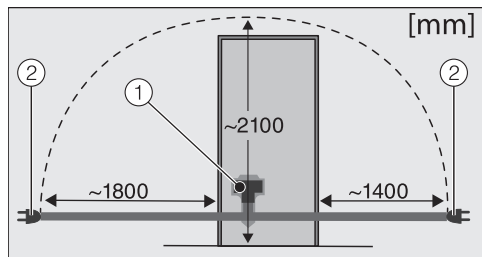

- ① Utikač uređaja
- ② Mrežni utikač

Produženi mrežni priključak moguće je nabaviti u Miele servisu.

Osigurač mora imati minimalno 10 A.

Uređaj se smije priključiti samo na propisno instaliranu utičnicu sa zaštitnim kontaktom. Električna instalacija mora biti izvedena u skladu s VDE 0100.

Kako bi se hladnjak u slučaju nužde mogao brzo isključiti iz napajanja utičnicu ne smije pokrivati stražnja stjenka uređaja jer ona mora biti lako dostupna.

Ako nakon ugradnje uređaja utičnica više nije dostupna ili je spajanje fiksno, mora se instalirati uređaj koji razdvaja sve polove napajanja. Takav uređaj može biti sklopka s razmakom otvorenih kontakata od najmanje 3 mm. To su zaštitne sklopke, osigurači i zaštite (EN 60335).

Mrežni utikač kao i mrežni kabel ne smiju dodirivati poledinu hladnjaka, jer se mogu oštetiti vibracijama koje stvara uređaj. To može uzrokovati kratki spoj.

U utičnice koje se nalaze iza hladnjaka nemojte uključivati druge uređaje.

Za priključenje uređaja ne smije se upotrebljavati produžni kabel jer produžni kabeli ne mogu jamčiti potrebnu sigurnost hladnjaka (primjerice opasnost od pregrijavanja).

Hladnjak se ne smije priključivati na samostalni pretvarač (inverter) koji se upotrebljava kod autonomne opskrbe električnom energijom, primjerice **solarne opskrbe električnom energijom**. U suprotnom kod uključivanja uređaja zbog vršnih vrijednosti napona može doći do sigurnosnog isključivanja. Elektronika se može oštetiti! Hladnjak se ne smije upotrebljavati ni u kombinaciji s tzv. **štednim utikačima** jer se u tom slučaju smanjuje dovod energije u uređaj i on se previše zagrijava.

Priključivanje hladnjaka

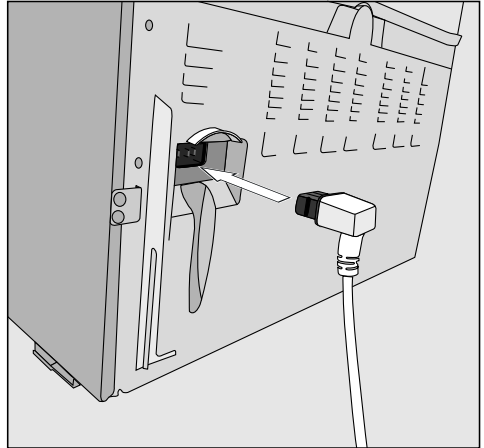

- Utaknite utikač za uređaj u utičnicu na stražnjoj strani hladnjaka.

Pripazite da je utikač ispravno umetnut.

- Utaknite utikač za napajanje hladnjaka u utičnicu.

Hladnjak je priključen na električnu mrežu:

Na zaslonu se prikazuje ⏻ .

Slijedite zatim korake opisane u poglavlju "Uključivanje i isključivanje hladnjaka - Uključivanje hladnjaka".

Upute za postavljanje

 **Opasnost od požara i oštećenja!**
Uređaji čija funkcija je zagrijavanje, poput mini pećnica, dvostrukih polja za kuhanje ili tostera mogu se zapaliti. Takve uređaje ne možete postaviti u blizini hladnjaka.

Ovaj se hladnjak ne bi trebao postavljati neposredno ("side-by-side") uz još neki model! Obzirom da hladnjak nije opremljen postraničnim grijanjem, postavljanje neposredno uz drugi uređaj, "side-by-side", mogao bi dovesti do stvaranja kondenzacije! Raspitajte se o tome na prodajnom mjestu.

 **Kod visoke vlažnosti zraka** može doći do stvaranja kondenzata na vanjskim površinama hladnjaka. Kondenzirana voda može uzrokovati nastajanje korozije na vanjskim stjenkama uređaja.

Kako bi se spriječilo nastajanje kondenzirane vode preporučujemo postavljanje hladnjaka u suhim i/ili klimatiziranim prostorijama.

Molimo nakon postavljanja se uvjerite da se vrata uređaja ispravno zatvaraju, da poprečni otvori za prozračivanje i odzračivanje nisu prekriveni te da je hladnjak postavljen kako je opisano.

Mjesto postavljanja

Nemojte odabrati mjesto za postavljanje pokraj štednjaka, grijanja ili na području prozora s direktnom sunčevom svjetlošću. Što je temperatura u prostoriji viša, kompresor dulje radi i potrošnja energije je veća. Prikladna je suha prostorija koja se može prozračiti.

Prilikom postavljanja hladnjaka obratite pažnju i na sljedeće:

- Utičnicu ne smije pokrivati stražnja stjenka uređaja jer ista mora biti lako dostupna za slučaj nužde.
- Utikač i mrežni kabel ne smiju dodirivati poleđinu hladnjaka, jer se mogu oštetiti vibracijama koje stvara uređaj.
- U utičnice koje se nalaze iza hladnjaka nemojte uključivati druge uređaje.

Klimatski razred

Hladnjak je razvijen za određeni klimatski razred (raspon temperature prostorije) čije se granice moraju poštovati. Klimatski razred nalazi se na tipskoj naljepnici u unutrašnjosti hladnjaka.

Klimatski razred	Temperatura prostorije
SN	+10 do +32 °C
N	+16 do +32 °C
ST	+16 do +38 °C
T	+16 do +43 °C

Niža temperatura prostorije uzrokuje dulje periode mirovanja kompresora. To može povećati temperature u hladnjaku i oštetiti uređaj.

Prozračivanje i odzračivanje

Zrak na stražnjoj stijenci hladnjaka se zagrijava.

 Otvori za prozračivanje i odzračivanje ne smiju se pokriti niti zatvoriti kako bi se osiguralo neometano strujanje zraka. Osim toga ih je potrebno redovito čistiti od prašine.

Upute za postavljanje

Montiranje priloženih dodataka za odmak od zida

Kako bi se postigla izjavljena potrošnja energije, te spriječilo nakupljanje kondenzacijske vode, potrebno je koristiti dodatak za odmak od zida, koji je priložen uz neke uređaje. Kada je montiran dodatak za odmak od zida povećava se dubina za ugradnju hladnjaka za oko 15 mm. Ako se ne iskoriste priloženi dodaci za odmak od zida to nema utjecaja na funkciju uređaja. No kod manjeg razmaka od zida neznatno povećava potrošnja energije.

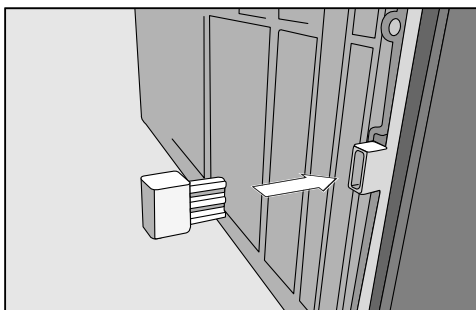

- Dodatke za odmak od zida montirajte na poleđinu hladnjaka dolje lijevo i dolje desno.

Ograničenje kuta otvaranja vrata

Šarke na vratima su tvornički tako namještene da se vrata uređaja mogu otvoriti do 115°. Ako bi vrata uređaja npr. kod otvaranja udarala o zid, ograničite kut otvaranja vrata uređaja na 90°:

Graničnici za otvaranje vrata montiraju se prije no što se hladnjak postavi.

Montaža graničnika za otvaranje vrata

- Izvucite utikač iz utičnice ili isključite osigurač kućne instalacije.

– Skidanje amortizera vrata

- Otvorite gornja vrata uređaja.

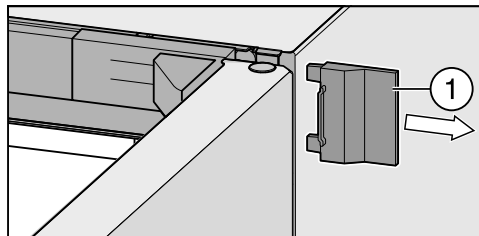

- Pomaknite desni vanjski pokrov ①.

Upute za postavljanje

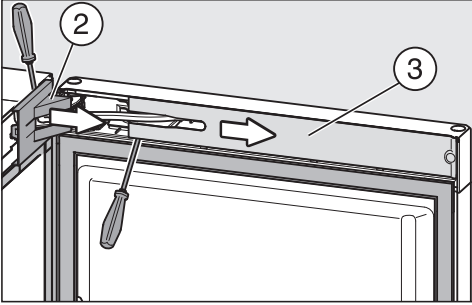

- Uklonite poklopac ② sa šarki vrata i pokrov ③ s amortizera vrata.

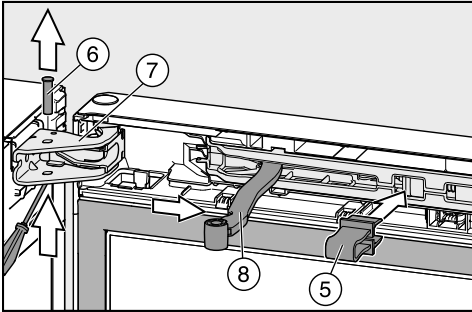

- Crveni osigurač ⑤ (priložen je uz hladnjak) stavite u otvor.

Kada je osigurač postavljen amortizer vrata ne može se uvući te se ležaj ne može preklopiti.

Crveni osigurač uklonite tek kad se to od Vas traži!

- Gurnite svornjak ⑥ iz šarke vrata ⑦ i izvadite ga.
- Preklopite zglobov ⑧ amortizera vrata suprotno od šarke vrata.

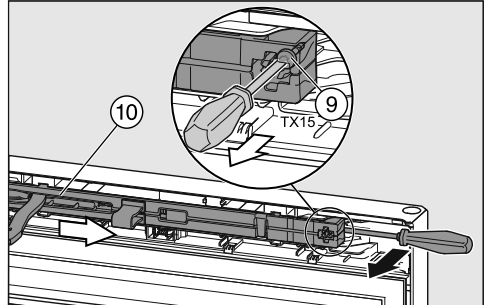

- Otpustite vijak ⑨ na amortizeru vrata te odvijačem posegnite iza amortizera.

- Skinite amortizer vrata ⑩.

– Montaža graničnika za otvaranje vrata

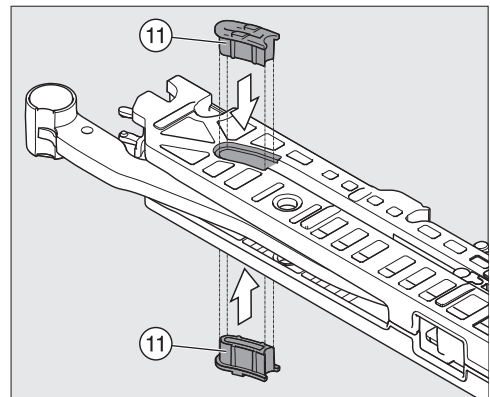

- Odozgo i odozdo pritisnite po jedan graničnik za otvaranje vrata ⑪.

Upute za postavljanje

- Ugradnja amortizera za vrata

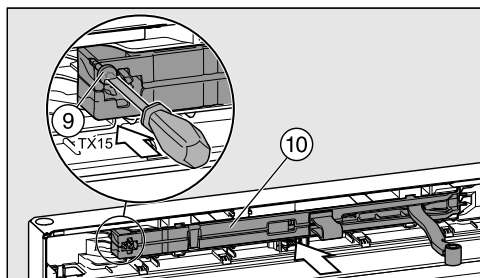

- Amortizer vrata ⑩ prvo koso postavi- te na stranu sa šarkama.
- Potom drugi kraj amortizera vrata gur- nite u otvor.
- Amortizer vrata čvrsto pritegnite vij- kom ⑨.

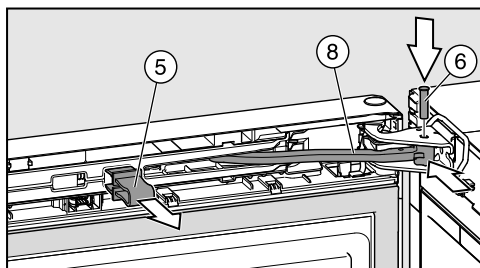

- Zglob ⑧ gurnite u otvor okova vrata.
- Svornjak ⑥ umetnite odozgo u šarke vrata. Zavrnite ga odvijačem (oko ¼ okreta) tako da oba nosača na okovu korektno sjednu na svoje mjesto.
- Izvucite crveni osigurač ⑤.

Savjet: Želite li kasnije ponovno mijen- jati smjer otvaranja vrata tada podignite crveni osigurač.

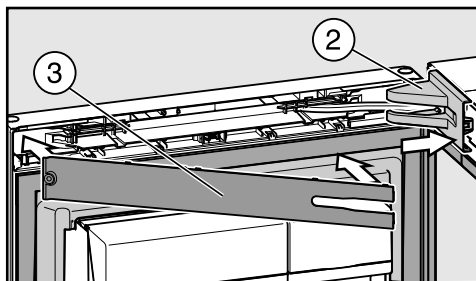

- Ponovno postavite pokrov ② na oko- ve vrata.
- Postavite masku ③ tako da sjedne na svoje mjesto.

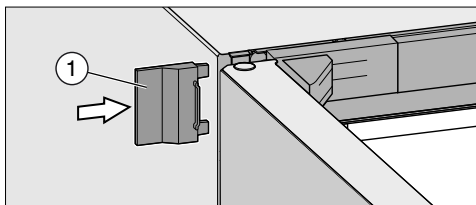

- Postavite vanjski pokrov ①.
- Zatvorite vrata uređaja.

Postavljanje hladnjaka

⚠ Hladnjak postavite uz pomoć još jedne osobe.

⚠ Hladnjak prilikom postavljanja mora biti prazan.

⚠ Kako bi spriječili oštećenje osjetljivih podnih površina, pažljivo pomičite hladnjak.

Za lakše postavljanje, na poledini hladnjaka sa gornje strane nalaze se ručke za transport, a sa donje strane kotačići za transport.

- Postaviti hladnjak što bliže mjestu krajnjeg položaja.
- Priključite hladnjak na električnu mrežu kao što je opisano u poglavlju "Električni priključak".
- Hladnjak pažljivo gurnite na za njega predviđeno mjesto.
- Hladnjak s dodacima za odmak od zida (ako su montirani) odnosno s poledinom naslonite izravno na zid.

⚠ Vrata uređaja mogu udariti o zid i pri tom se mogu oštetiti.

Zaštite staklena vrata od udaraca uz pomoć ublaživača udaraca od filca koje možete montirati na zid.

Ili montirajte priložene graničnike za otvarane vrata, koji onemogućuju otvaranje vrata za kut veći od 90°.

Uspravljanje hladnjaka

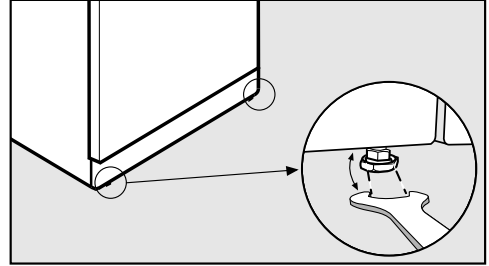

- Izravnajte i čvrsto namjestite hladnjak pomoću podesivih nožica i priloženog viličastog ključa.

Učvršćenje vrata uređaja

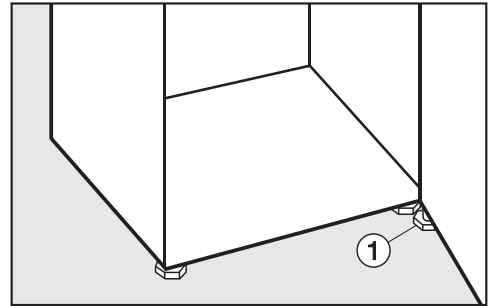

- **U svakom slučaju** odvrnite nožicu na donjem okovu prema van dok ne prione uz pod. Nožicu odvrnite za još četvrtinu okreta.

Upute za postavljanje

Ugradnja hladnjaka u kuhinjski niz

⚠ Ukoliko se ne pridržavate preporučenih otvora za prozračivanje i odzračivanje dolazi do češćeg uključivanja kompresora koji se ne gasi dulji vremenski period.

To dovodi do povećane potrošnje energije i razvijaju se veće temperature pri radu kompresora, što može uzrokovati kvar na kompresoru.

Pridržavajte se preporučenih otvora za prozračivanje i odzračivanje.

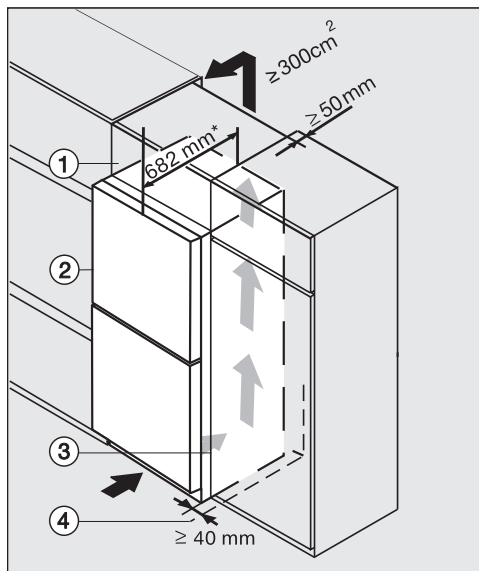

- ① Ormarić na kuhinjskom elementu
- ② Hladnjak
- ③ Kuhinjski element
- ④ Zid

* Kod hladnjaka koji imaju montirane dodatke za odmak od zida dubina za ugradnju uređaja povećava se za oko 15 mm.

Hladnjak se može ugraditi u kuhinjski niz i može se postaviti direktno uz kuhinjski ormar. Prednja strana uređaja nalazi se 82 mm od fronte kuhinjskog ormara. Pri tome se vrata uređaja mogu bez problema otvoriti i zatvoriti. Kako bi se izjednačila visina kuhinjskog elementa s visinom hladnjaka, iznad hladnjaka se može postaviti odgovarajući kuhinjski element ①.

Kod postavljanja hladnjaka pokraj zida ④ potreban je između zida ④ i hladnjaka ② razmak od minimalno 40 mm.

Što je veći otvor odzračivanja, kompresor radi uz manju potrošnju energije.

- Na stražnjoj strani hladnjaka je za prozračivanje i odzračivanje potrebno predvidjeti kanal za odvod zraka dubine najmanje 50 mm.
- Poprečni presjek otvora odzračivanja između stropa i hladnjaka mora iznositi minimalno 300 cm^2 , kako bi topli zrak mogao neometano strujati.

Dimenzije uređaja

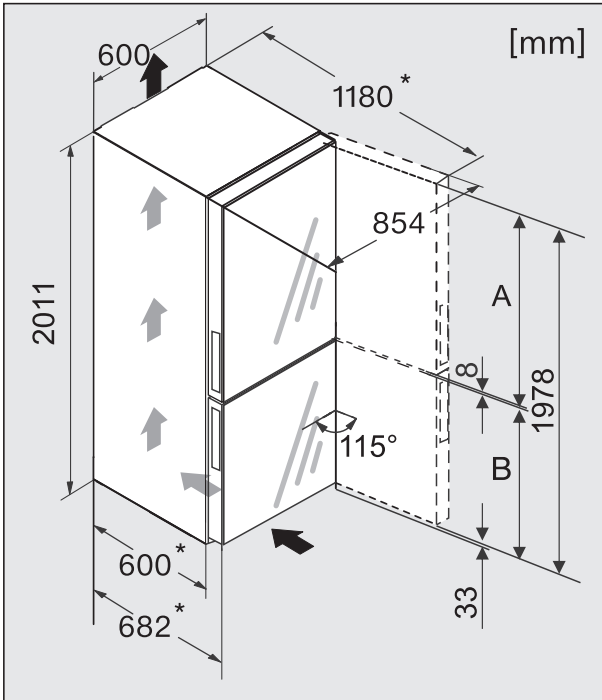

* Dimenzija bez montiranog dodatka za odmak od zida. Ako se koriste priloženi dodaci za odmak od zida, dubina za ugradnju uređaja povećava se za 15 mm.

	A [mm]	B [mm]
KFN 29683 D obsw	1180	790
KFN 29683 D brws	1180	790

Zamjena graničnika na vratima

Hladnjak se isporučuje s desnim graničnikom. Ako će se vrata otvoriti ulijevo, potrebno je zamijeniti graničnik na vratima.

⚠ Zamjenu graničnika na vratima svakako vršite uz pomoć još jedne osobe.

⚠ Ukoliko je brtva vrata oštećena ili ukoliko je ispala iz utora, vrata uređaja se neće moći dobro zatvoriti, pa može doći do smanjenja snage hlađenja.

U unutarnjem prostoru stvara se kondenzacijska voda, i može doći do zamrzavanja.

Pazite da ne oštetite brtvu vrata i pazite da brtva vrata ne ispadne iz utora.

Priprema

Za zamjenu graničnika na vratima potreban je sljedeći alat:

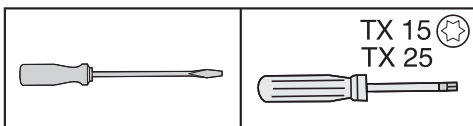

- Kako biste tijekom zamjene nosača od oštećenja zaštilili vrata uređaja i Vaš pod pripremite odgovarajuću podlogu na podu ispred uređaja.
- Izvadite površine za odlaganje / policu za boce u vratima uređaja.

Uklanjanje gornjih pokrova

- Otvorite gornja vrata uređaja.

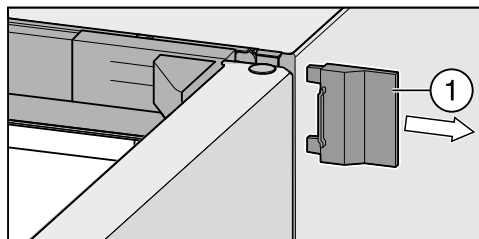

- Pomaknite desni vanjski pokrov ①.

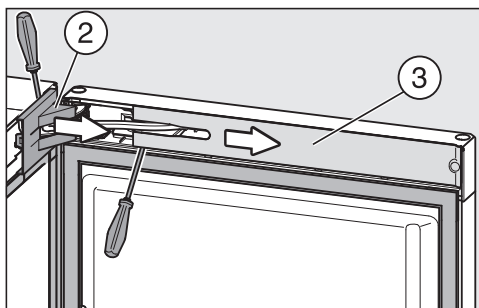

- Uklonite poklopac ② sa šarki vrata i pokrov ③ s amortizera vrata.

Zamjena graničnika na vratima

Skidanje gornjeg amortizera vrata

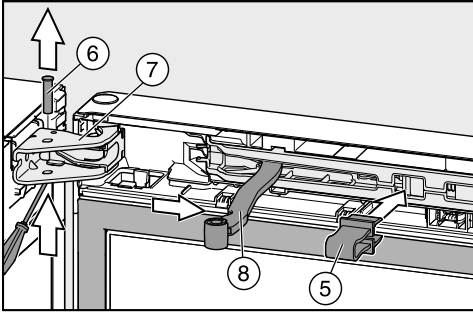

- Crveni osigurač ⑤ (priložen je uz hladnjak) stavite u otvor.

Kada je osigurač postavljen amortizer vrata ne može se uvući te se ležaj ne može preklopiti.

Crveni osigurač uklonite tek kad se to od Vas traži!

- Gurnite svornjak ⑥ iz šarke vrata ⑦ i izvadite ga.
- Preklopite zglob ⑧ amortizera vrata suprotno od šarke vrata.
- Pritisnite s plosnatim odvijačem jezičak prema dolje, i povucite poklopac ④ iz otvora.

Otpuštanje spoja kabela na gornjoj šarki vrata

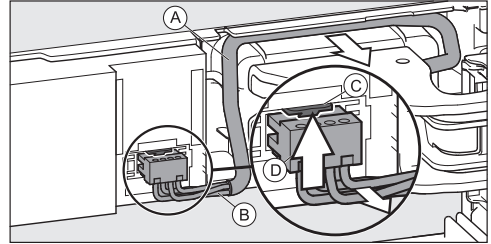

- Kabel ① iznad šarke vrata pažljivo otpustite iz vodilice.
- Žice kabela ② pažljivo izvucite iz kanalice.
- Jezičak pritisnite ③ prema gore i pažljivo izvucite utikač ④.

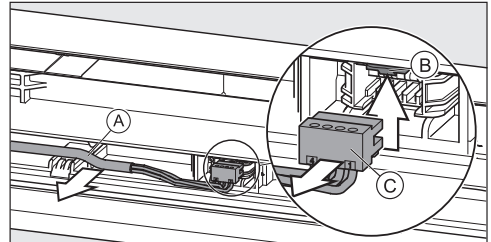

- Sivi kabel ① pažljivo oslobodite iz vodilice.
- Jezičak ② pritisnite prema gore.
- Pažljivo povucite utikač ③.

Zamjena graničnika na vratima

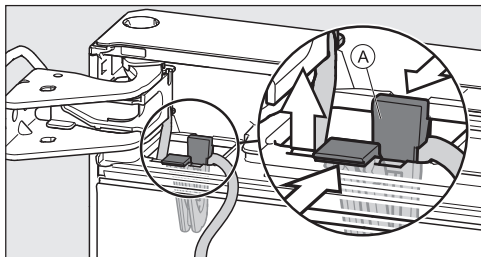

- Jezičak **A** spojite.
- Držač kabela izvadite zajedno s pričvršćenim kablom.

Skidanje gornjeg dijela vrata

! Kod uklanjanja gornjih vrata uređaja postoji opasnost od ozljeda! Čim uklonite vijke s okova vrata uređaja više nisu osigurana. Vrata uređaja mora pridržavati druga osoba.

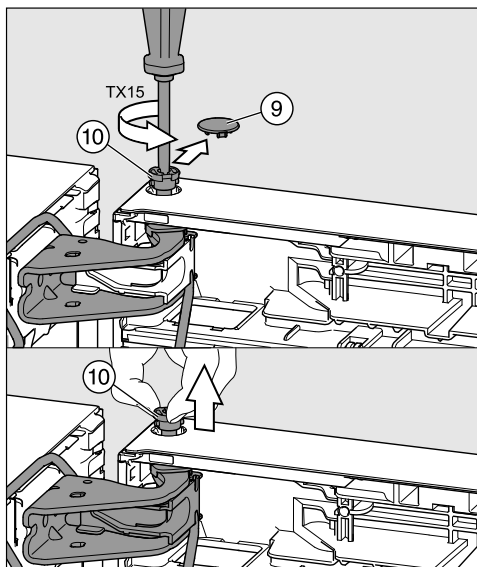

- Polagano povucite sigurnosni pokrov **9**.
- Okrenite vijak **10** prema van (oko $\frac{1}{4}$ okreta) sve dok se ne začuje klik.
- S prstima izvucite vijak **10**.

Zamjena graničnika na vratima

 Kod uklanjanja gornjih vrata uređaja postoji opasnost od ozljeda!

Čim se klin ležišta vrata ne nalazi u srednjem ležištu, već ostane zaglavljen u gornjem dijelu vrata, donji dio vrata nije osiguran i može doći do prevrtanja vrata.

Pazite da se klin ležišta nalazi u srednjem ležištu vrata i da je postavljen u donja vrata uređaja.

- Pažljivo skinite gornja vrata uređaja i stavite ih sa strane.

Skidanje donjeg amortizera vrata

- Otvorite donja vrata uređaja.

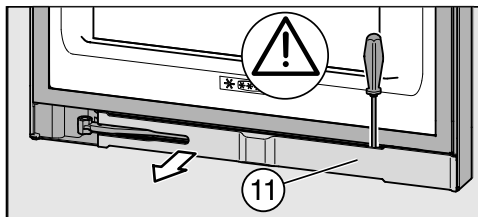

- Skinite masku ⑪.

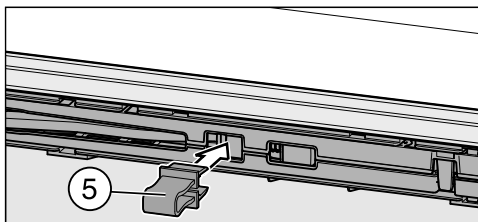

- Crveni osigurač ⑤ (priložen je uz hladnjak) stavite u otvor.

Kada je osigurač postavljen amortizer vrata ne može se uvući te se ležaj ne može preklopiti.

Crveni osigurač uklonite tek kad se to od Vas traži!

Zamjena graničnika na vratima

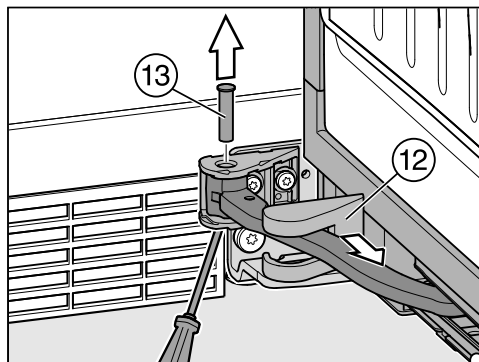

- Skinite pokrov ⑫ i gurajte ga po amortizeru vrata sve dok ležaj nije lako dostupan.
- Svornjak ⑬ na ležaju gurnite odozdo prema van i izvadite ga.

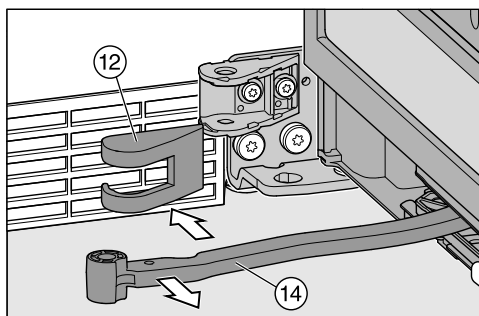

- Otklopite ruku ⑭ amortizera vrata tako da ju odmaknete od ležaja te skinite pokrov ⑫.

Skidanje donjih vrata uređaja

⚠ Opasnost od ozljeda prilikom uklanjanja vrata!

Ukoliko uklonite klin iz ležišta donjih vrata uređaja, vrata više nisu osigurana.

Vrata uređaja mora pridržavati druga osoba.

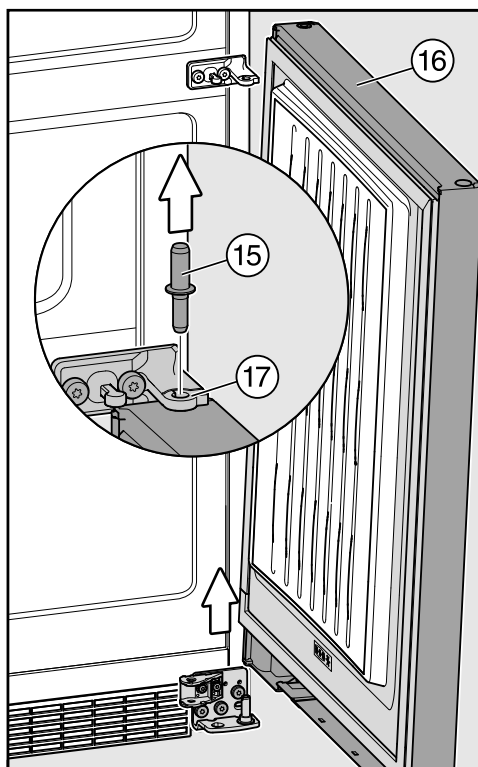

- Izvucite klin ⑮ iz ležišta donjih vrata ⑯ van.

Savjet: Pazite na sivu plastičnu kapicu ⑰ na srednjem ležištu klina. Prilikom uklanjanja vrata ona može ispasti.

- Skinite donja vrata ⑯ uređaja podigivši ih te ih pažljivo odložite.

Zamjena graničnika na vratima

Zamjena donjeg klina vrata

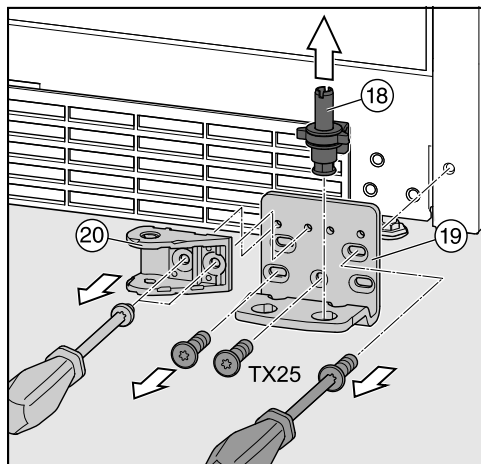

- Prema gore izvucite kompletni vijak ⑱ s pločicom i nožicom.
- Pričvrstite vijcima klin u ležište ⑲.
- Odvrnite držač ⑳ za amortizer vrata.

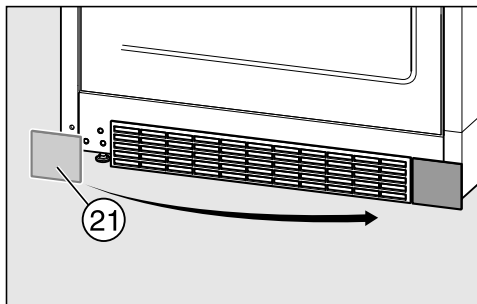

- Skinite pokrov ⑳ i umetnite ga u rupice na suprotnoj strani.

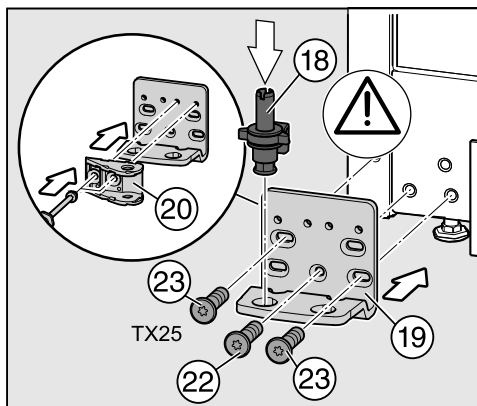

- Okrenite držač ⑳ za 180° i vijcima ga pričvrstite u dvije nasuprotne rupice koje se nalaze na ležaju.
- Pritegnite ležaj ⑲ na suprotnoj strani s oba vanjska vijka ⑳ i započnite dolje u sredini.
- Zatim okrenite druga dva vijka ㉓.
- Postavite kompletne kline vrata ⑱ s pločom i s nožicom.

Važno! Nos klina mora pokazivati prema natrag.

Zamjena graničnika na vratima

Promjena srednjeg klina

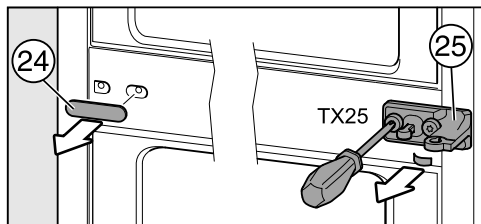

- Uklonite pokrov (24).
- Uklonite klin (25) zajedno sa zaštitnom folijom.

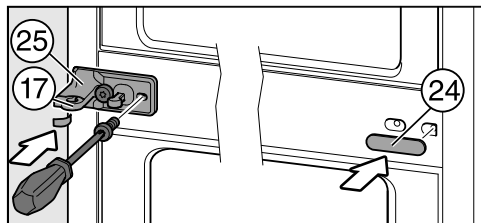

- Zakrenite klin (25) za 180° i pričvrstite ga sa zaštitnom folijom na suprotnu stranu.

Zaštitna folija na kućištu hladnjaka štiti od oštećenja.

- Sivu plastičnu kapicu (17), zakrenutu za 180°, ponovo stavite na klin u sredini.

Savjet: Plastična kapica (17) nalazi se na kućištu okova tako da se može postaviti od dolje ili sa strane.

- Pokrov (24) postavite zaokrenut za 180° na suprotnu stranu.

Premještanje gornje šarke vrata

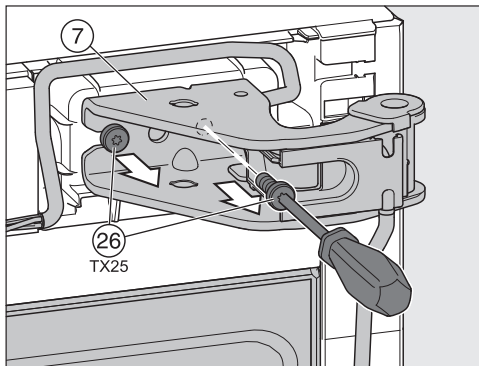

- Okrenite vijke (26) na šarkama (7) i izvučite ih zajedno s kabelom.

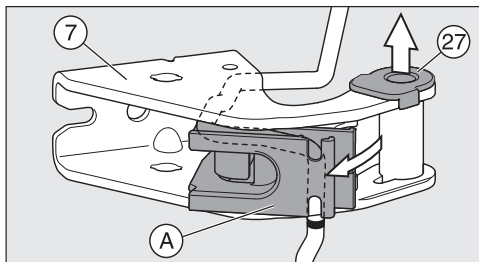

- Izvucite iz ležaja (27) donjih vrata uređaja (7).
- Zakrenite i izvucite držač kabela (A).

Zamjena graničnika na vratima

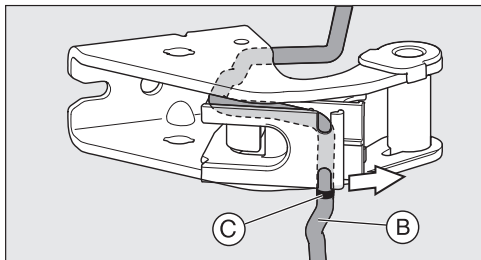

- Kabel **B** otpustite iz vodilice.

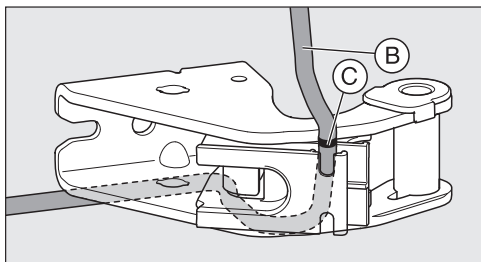

Oznaka pri tome mora ležati na rubu držača kabela **A**.

- Kabel **B** umetnite okrenut obrnuto nego do tada.

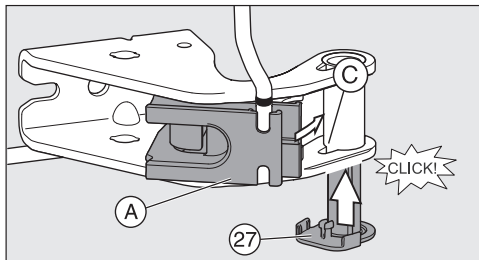

- Umetnite držač kabela **A**.
- Ležaj **27** umetnite s druge strane dok ne sjedne na svoje mjesto.

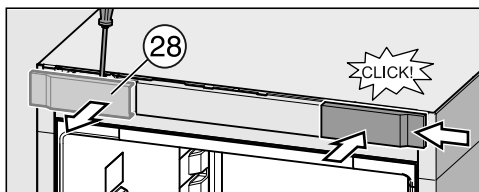

- Uklonite pokrov **28**.
- Pokrov postavite zaokrenut za 180° na suprotnu stranu. Pomaknite pokrov u stranu, i pričvrstite pokrov.

Zamjena graničnika na vratima

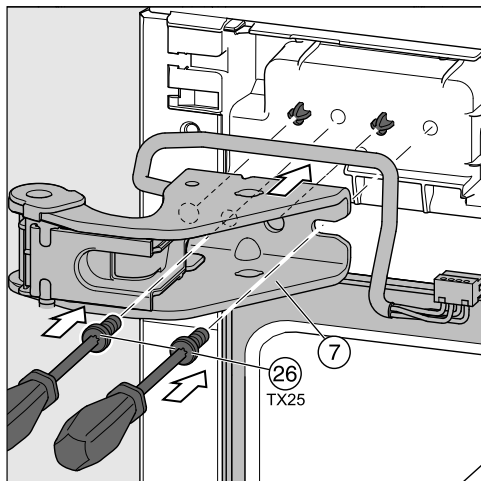

- Postavite gornje šarke na vratima ⑦ na jezičak na hladnjaku.
- Pričvrstite šarke vrata ⑦ s vijcima ②⑥.

Priprema vrata uređaja

Savjet: Kako bi zaštitili vrata uređaja od oštećenja, pripremite odgovarajuće mjesto za odlaganje. Na pripremljenu podlogu odložite vrata uređaja s vanjskom stranom prema dolje.

Izvršite sljedeće korake na svim vratima uređaja:

Premještanje pomoći za otvaranje vrata

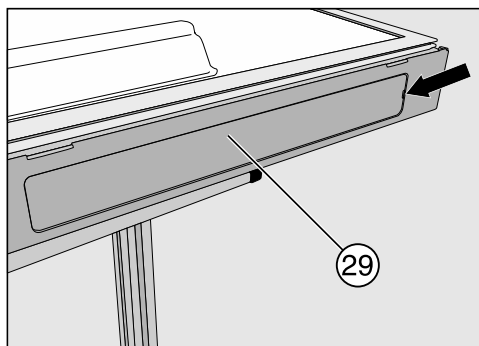

- Uklonite pokrov ②⑨ s otvora udubljenja.

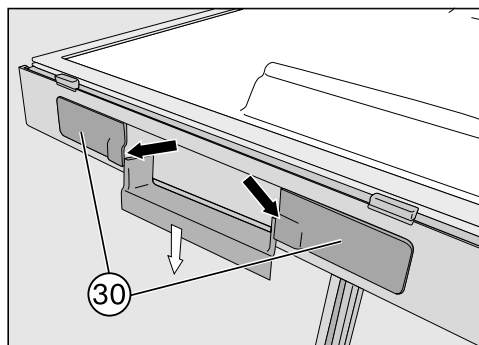

- Uklonite pokrove ③① desno i lijevo od udubljenja.
- Izvadite vijke ③① sa sivim plastičnim tiplama.

Zamjena graničnika na vratima

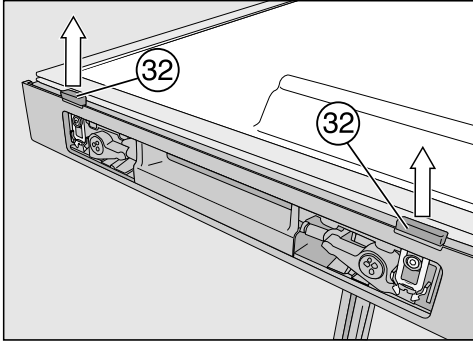

- Povucite polugu za otvaranje vrata (32) snažno prema gore kako bi je izvadili van.

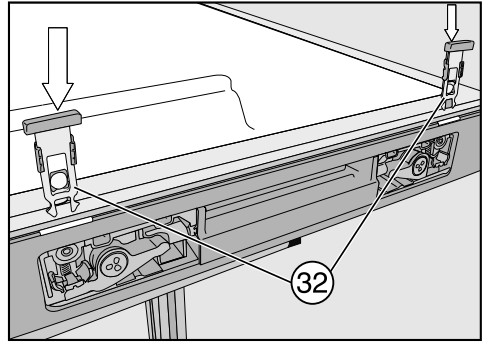

- Pomaknite polugu pomoći otvaranja vrata (32), kroz utore do položaja umećanja.

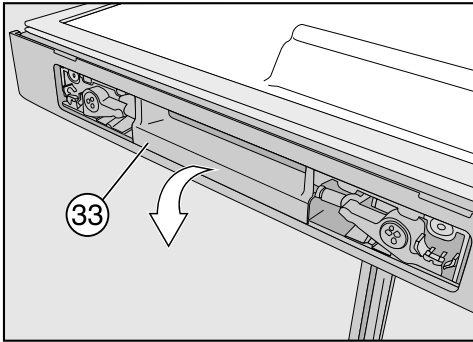

- Uklonite pomoć za otvaranje vrata (33).

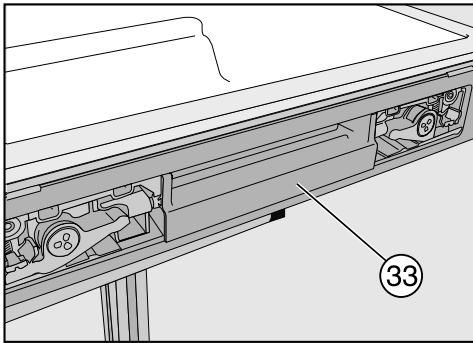

- Postavite pomoć za otvaranje vrata (33) na suprotnoj strani.

Strana poluge za otvaranje vrata pritom mora pokazivati prema brtvi vrata. Plastični dio na klizaču ne smije nalijegati na brtvu vrata, već mora biti okrenut prema vanjskom rubu vrata uređaja.

- Pričvrstite pomoć za otvaranje vrata uz pomoć vijaka (31) zajedno s plastičnim tiplama. Vijke ne možete čvrsto zavrnuti!

Savjet: Provjerite ispravnost pomoći za otvaranje, da li se može lagano pomicati. Ukoliko to nije slučaj, potrebno je malo otpustiti vijke.

- Postavite pokrove (29) i (30).

Zamjena graničnika na vratima

Premještanje amortizera vrata

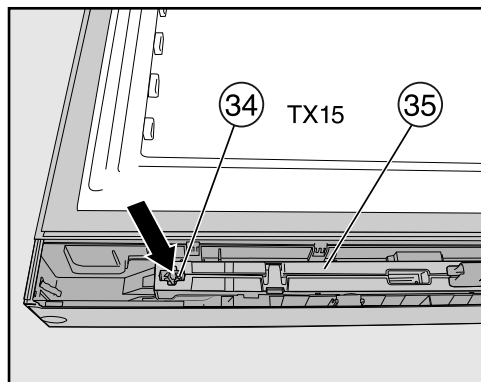

- Otpustite vijak ③④ na amortizeru vrata te odvijačem posegnite iza amortizera.

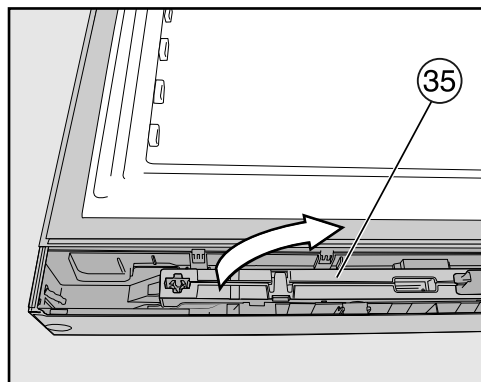

- Skinite amortizer vrata ③⑤ i zakrenite ga za 180°.

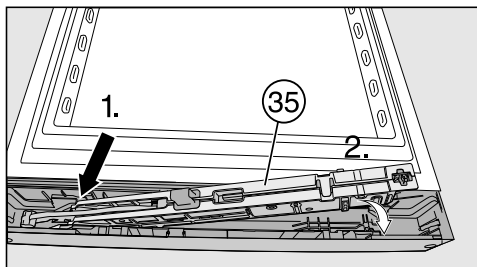

- Amortizer vrata ③⑤ prvo koso postavite na stranu sa šarkama.
- Potom drugi kraj amortizera vrata gurnite u otvor.
- Amortizer vrata čvrsto pritegnite vijkom ③④.

Postavljanje čepova kućišta okova vrata.

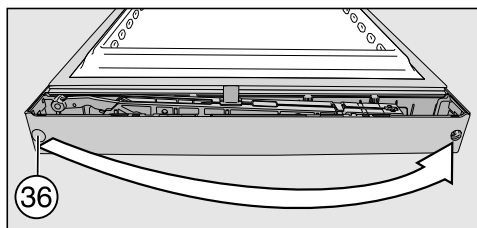

- Povucite čep koji se nalaze u vratima uređaja ③⑥ i postavite ga na suprotnu stranu.

Zamjena graničnika na vratima

Umetanje priloženog graničnika otvaranja vrata u gornja vrata uređaja

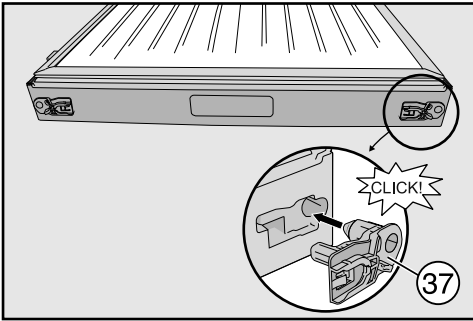

- Graničnik za otvaranje vrata ③⑦ (priložen je uz hladnjak) postavite u otvor na donjem rubu vrata uređaja.
- Maknite graničnik za otvaranje vrata na suprotnoj strani.

Savjet: Želite li kasnije ponovno mijenjati stranu otvaranja vrata tada podignite graničnik za otvaranje vrata.

Montaža donjih vrata uređaja

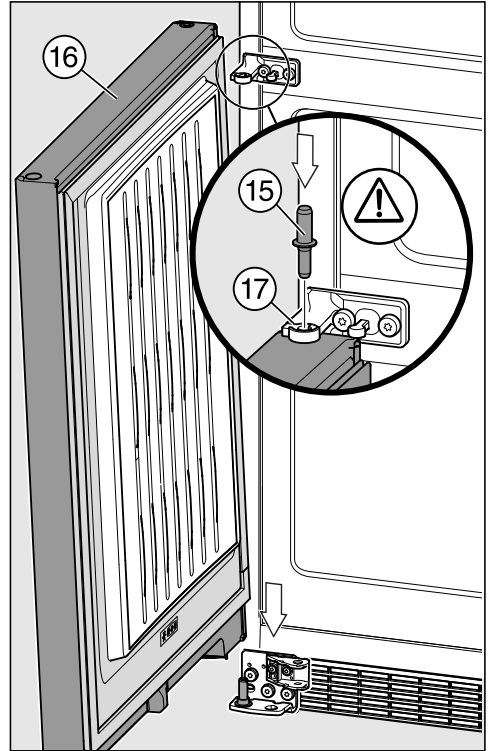

- Vrata uređaja ①⑥ postavite odozgo na okov.
- Stavite srednji svornjak ①⑤ kroz srednji okov ①⑦ kućišta donjih vrata uređaja.

Važno! Nos klina mora pokazivati prema natrag.

Zamjena graničnika na vratima

Pričvršćivanje donjeg amortizera vrata

- Otvorite donja vrata uređaja.

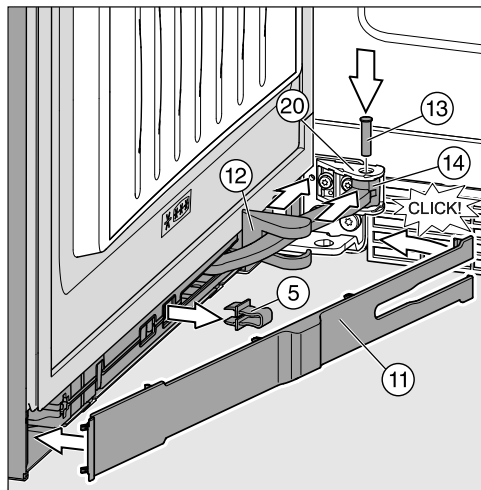

- Pokrov 12 povucite duž zgloba 14 amortizera vrata.
- Otvorite vrata uređaja za 90°.
- Zglob 14 gurnite u otvor držača 20.
- Svornjak 13 stavite odozgo u ležaj. Zakrenite ga odvijačem (oko 1/4 okreta) tako da oba nosača na okovu pravilno sjednu u otvore.
- Pokrov 12 na zglobu 14 amortizera vrata gurajte sve dok ne dođe do držača amortizera vrata.
- Izvucite crveni osigurač 5.

Savjet: Želite li kasnije ponovno mijenjati stranu otvaranja vrata tada podignite crveni osigurač.

- Masku 11 prvo postavite koso nasuprot strane šarki, te ju potom umetnite na njeno mjesto.
- Zatvorite vrata uređaja.

Montaža gornjih vrata uređaja

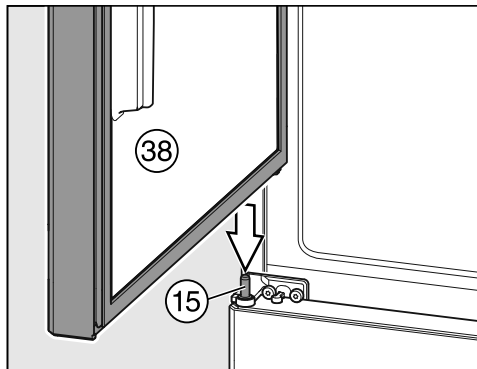

- Gornja vrata uređaja 38 postavite na srednju osovinu okova 15 i pozicionirajte gornji otvor na okovu vrata uređaja na okov vrata s ležajem.

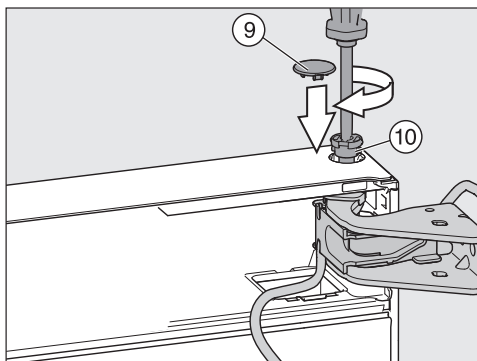

- Prstima umetnite vijak 10 u čepove kućišta.
- Okrenite vijak 10 (za oko 1/4 okreta) dok se ne začuje klik.
- Postavite sigurnosni pokrov 9 na vijak.

Vrata uređaja su osigurana tek onda kada je ispravno postavljen sigurnosni pokrov 9.

Zamjena graničnika na vratima

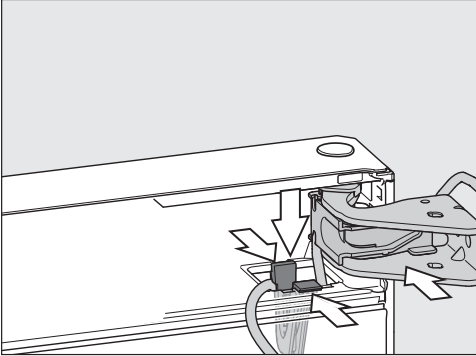

- U otvor postavite držač s pričvršćenim kabelom: pritom jezičak s dužim otvorom mora biti okrenut prema naprijed.
- Držač gurnite prema dolje dok jezičak ne uskoči na svoje mjesto.

Postavljanje spoja za kabel na gornji okov vrata

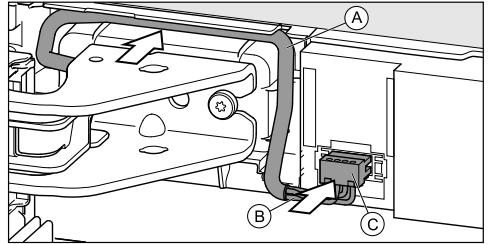

- Kabel **A** položite iznad okova vrata i postavite prekidač **C**.
- Žice kabela **B** pažljivo položite u kanal.
- Sivi kabel **A** pažljivo položite u vodilicu iznad ležaja.

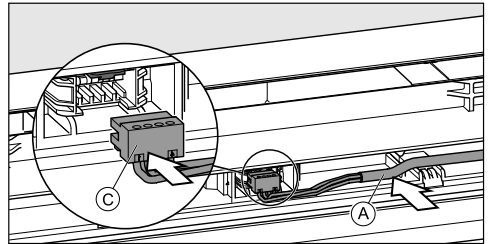

- Položite sivi kabel **A** u vodilicu.
- Priključite utikač **C**.

Savjet: Preostali kabel po potrebi umetnite u vodilicu.

Zamjena graničnika na vratima

Pričvršćivanje gornjeg amortizera vrata

- Otvorite vrata uređaja za 90°.

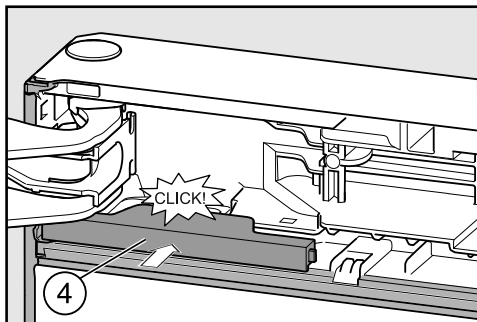

- Gurnite pokrov ④ dok ne sjedne na svoje mjesto.

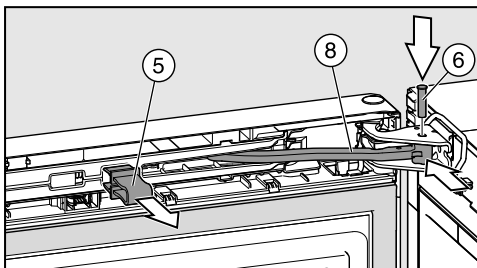

- Zglob ⑧ gurnite u otvor okova vrata.
- Svornjak ⑥ umetnite odozgo u šarke vrata. Zavrните ga odvijačem (oko ¼ okreta) tako da oba nosača na okovu korektno sjednu na svoje mjesto.
- Izvucite crveni osigurač ⑤.

Savjet: Želite li kasnije ponovno mijenjati stranu otvaranja vrata tada podignite crveni osigurač.

Postavljanje gornjeg pokrova

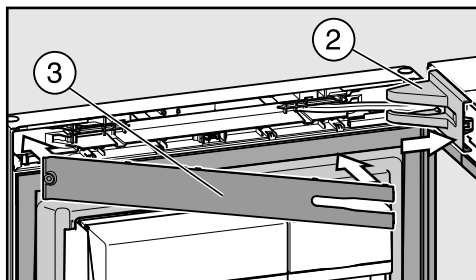

- Ponovno postavite pokrov ② na okove vrata.
- Postavite masku ③ tako da sjedne na svoje mjesto.

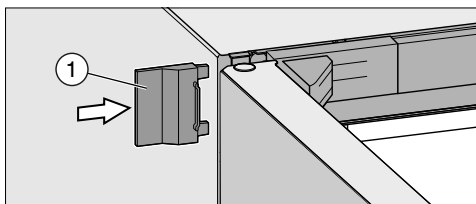

- Postavite vanjski pokrov ①.
- Zatvorite vrata uređaja.

Izravnavanje vrata uređaja

Vrata uređaja mogu se naknadno podešiti prema kućištu uređaja.

Na sljedećoj slici vrata nisu prikazana zatvorena, kako bi se postupci lakše prepoznali.

Donja vrata uređaja podesite prema vanjskim uzdužnim rupama u okovu:

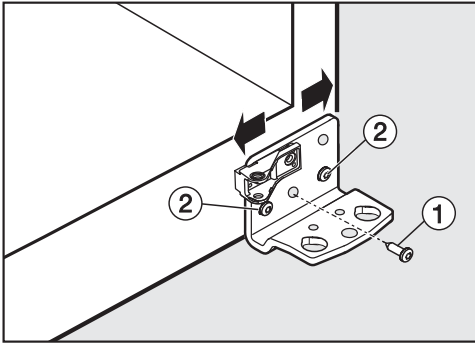

- Uklonite srednji vijak ① na okovu.
- Oba vanjska vijka ② malo otpustite.
- Vrata uređaja namjestite pomicanjem okova ulijevo ili udesno.
- Čvrsto pritegnite vijke ②, vijak ① se ne mora ponovo pričvršćivati.

Gornja vrata uređaja podesite pomoću uzdužnih rupa na okovu:

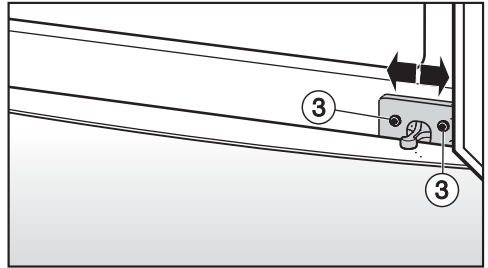

- Odvrnite malo oba vijka ③.
- Vrata uređaja namjestite pomicanjem okova ulijevo ili udesno.
- Potom čvrsto pritegnite vijke ③.



Miele trgovina i servis d.o.o.
Buzinski prilaz 32
10 000 Zagreb
Telefon: 01 6689 000
Faks: 01 6689 090
Servis: 01 6689 010
E-mail: info@miele.hr
www.miele.hr

Izjava o sukladnosti dostupna je na stranici: www.miele.hr

Njemačka
Miele & Cie. KG
Carl-Miele-Straße 29
33332 Gütersloh

KFN 29683 D obsw, KFN 29683 D brws



hr-HR

M.-Nr. 10 641 720 / 00