

Upute za uporabu Perilica rublja



Prije postavljanja - instaliranja - prve uporabe, **obvezno** pročitajte upute za uporabu. Time ćete zaštititi sebe i izbjeći oštećenja.

Sadržaj

Vaš doprinos zaštiti okoliša	6
Sigurnosne napomene i upozorenja	7
Upravljanje perilicom rublja	14
Upravljačka ploča.....	14
Pregled znakova na upravljačkoj ploči	16
Zaslon.....	17
Primjeri upravljanja	17
Prva uporaba	18
1. Odabir jezika na zaslonu	18
2. Uklanjanje transportnog osiguranja.....	19
3. Pokretanje programa za kalibriranje	19
Ekološki prihvatljivo pranje	20
1. Priprema rublja	21
2. Odabir programa	22
3. Punjenje perilice rublja	23
4. Odabir postavki programa	24
Prikaz PowerWash sa senzorskim tipkama Quick i Eco	24
Odabir temperature/broja okretaja	25
Odabir dodatne opcije.....	25
Odgoda početka programa 	26
5. Dodavanje sredstva za pranje	27
Ladica za doziranje sredstva za pranje	27
Punjenje sredstva za pranje.....	27
Punjenje omekšivača.....	27
Savjeti za doziranje.....	28
Doziranje kapsulom	29
6. Pokretanje programa - završetak programa	31
Centrifugiranje	32
Broj okretaja završne centrifuge u programu pranja	32
Centrifugiranje između ispiranja	32
Isključivanje završne centrifuge (Prekid nakon ispiranja).....	32
Isključivanje centrifuge između ispiranja i završne centrifuge.....	32

Pregled programa	33
Dodatne opcije	38
SingleWash.....	38
Više vode.....	38
Odabir dodatnih opcija preko tipke Dodatne opcije	39
Pretpranje	39
Namakanje	39
Intenzivno	39
Posebno tiho	39
Posebno nježno.....	39
AllergoWash	39
Pregled programa pranja - dodatnih opcija.....	40
Simboli za održavanje	41
Tijek programa	42
PowerWash 2.0	44
Promjena tijeka programa	45
Prekid (poništanje) programa.....	45
Prekid programa.....	45
Promjena programa.....	45
Zaštita za djecu	46
Dodavanje/vađenje rublja.....	46
Sredstvo za pranje	47
Odgovarajuće sredstvo za pranje.....	47
Sredstvo za omekšavanje vode	47
Mjericica za doziranje.....	47
Sredstva za naknadnu njegu rublja	47
Preporučujemo Miele sredstvo za pranje	49
Sredstvo za pranje preporučeno je u skladu s direktivom (EU) br. 1015/2010	50
Čišćenje i održavanje	51
Čišćenje bubnja (Hygiene Info).....	51
Čišćenje kućišta i upravljačke ploče	51
Čišćenje ladice za doziranje	51
Čišćenje sita u dovodu vode	53

Sadržaj

Što učiniti, ako	54
Program pranja se ne može pokrenuti.....	54
Poruka o greški nakon prekida programa	55
Poruka o greški nakon završetka programa	56
Općeniti problemi s perilicom rublja.....	58
Nezadovoljavajući učinak pranja	60
Vrata se ne mogu otvoriti	61
Otvaranje vrata kod začepljenja odvodne pumpe i/ili prekida napajanja	62
Servis	64
Kontakt u slučaju smetnji	64
Dodatni pribor	64
Jamstvo	64
Postavljanje i priključivanje	65
Prednja strana	65
Stražnja strana.....	66
Površina za postavljanje	67
Prenošenje perilice rublja do mjesta postavljanja	67
Uklanjanje transportnog osiguranja.....	67
Ugradnja transportnog osiguranja.....	69
Izravnavanje.....	70
Odvrtanje i fiksiranje nožica.....	70
Ugradnja ispod radne ploče	71
Stup za pranje i sušenje	71
Sustav za zaštitu od izlivanja vode	72
Dovod vode	73
Odvod vode.....	74
Električni priključak	75
Podaci o potrošnji	76
Napomena za usporedna ispitivanja	77
Tehnički podaci	79
Informacijski list za kućanske perilice rublja	80

Postavke	82
Pozivanje postavki.....	82
Odabir postavki.....	82
Obrada postavke.....	82
Zatvaranje postavki.....	82
Jezik 	83
Glasnoća zvuč. sig.	83
Ton tipki.....	83
Pozdravni ton.....	83
PIN kôd.....	84
Jedinice.....	84
Svjetlina.....	84
Isključivanje prikaza.....	85
Info o programu.....	85
Memorija.....	85
Prod. pretpr. Pamuk.....	85
Vrijeme namakanja.....	86
Nježno pranje.....	86
Smanjenje temp.	86
Više vode.....	86
Razina više vode.....	86
Maks. razina kod isp.....	87
Hlađenje lužine.....	87
Niži tlak vode.....	87
Zaštita od gužvanja.....	87
Dodatni pribor	88
Sredstvo za pranje.....	88
Specijalna sredstva za pranje.....	88
Sredstva za njegu tkanina.....	89
Aditivi.....	89
Održavanje uređaja.....	89

Vaš doprinos zaštiti okoliša

Zbrinjavanje ambalaže

Ambalaža štiti uređaj od oštećenja tijekom transporta. Ambalažni materijal odabran je imajući u vidu utjecaj na okoliš i mogućnost zbrinjavanja te se zato može reciklirati.

Recikliranjem ambalažnog materijala štede se sirovine i smanjuje nakupljanje otpada.

Zbrinjavanje dotrajalog uređaja

Električni i elektronički uređaji sadrže brojne korisne materijale. Sadrže i određene tvari, mješavine i dijelove, koji su bili neophodni za njihovu funkciju i sigurnost. Te tvari u kućnom otpadu ili zbog nepropisnog zbrinjavanja mogu naškoditi zdravlju ljudi i okolišu. Stoga dotrajali uređaj nikada nemojte bacati u kućni otpad.



Umjesto takvog načina zbrinjavanja koristite službene sabirne centre za prihvatanje i daljnju obradu dotrajalih električnih i elektroničkih uređaja u zajednici, na prodajnom mjestu ili kod tvrtke Miele. Ukoliko se na uređaju nalaze osobni podaci, iste preporučujemo izbrisati. Ukoliko ih ostavite na uređaju, to činite na vlastitu odgovornost. Molimo pazite da je do transporta Vaš stari uređaj zbrinut na način da ne dovodi djecu u opasnost.

Sigurnosne napomene i upozorenja

Ova perilica rublja odgovara propisanim sigurnosnim odredbama. Međutim, nepropisna uporaba može dovesti do ozljeda osoba ili oštećenja stvari.

Prije prve uporabe perilice rublja pročitajte upute za uporabu. U njima se nalaze važne napomene o sigurnosti, uporabi i održavanju perilice rublja. Na taj način štitite sebe i sprečavate mogućnost oštećenja perilice rublja.

Sačuvajte upute za uporabu i predajte ih eventualnom sljedećem vlasniku.

Namjenska uporaba

- ▶ Ova perilica rublja predviđena je za uporabu u kućanstvima i kućanstvu sličnim okruženjima.
- ▶ Ova perilica za rublje nije namijenjena korištenju na otvorenom.
- ▶ Perilice rublja smiju se upotrebljavati samo u kućanskim uvjetima isključivo za pranje rublja za koje njegov proizvođač na etiketi za održavanje navodi da je prikladno za strojno pranje. Drugi načini uporabe nisu dozvoljeni. Tvrtka Miele ne preuzima odgovornost za štete nastale nenamjenskom uporabom ili nepravilnim rukovanjem.
- ▶ Osobe koje zbog svojih tjelesnih, osjetilnih ili umnih sposobnosti ili neiskustva ili nepoznavanja uređaja nisu u stanju sigurno rukovati perilicom, ne smiju je upotrebljavati bez nadzora odgovorne osobe.

Sigurnosne napomene i upozorenja

Djeca u kućanstvu

- ▶ Djeca mlađa od osam godina ne smiju biti u blizini perilice rublja, osim kad su pod stalnim nadzorom.
- ▶ Djeca starija od osam godina perilicu rublja smiju koristiti bez nadzora samo ukoliko im je rukovanje objašnjeno tako da njome mogu rukovati sigurno. Djeca moraju biti sposobna prepoznati i razumjeti opasnosti pogrešnog rukovanja uređajem.
- ▶ Djeca ne smiju čistiti ni održavati perilicu rublja bez nadzora.
- ▶ Nadgledajte djecu koja se zadržavaju u blizini perilice rublja. Nemojte djeci dopustiti da se igraju perilicom.

Tehnička sigurnost

- ▶ Pročitajte upute u poglavlju „Postavljanje i priključivanje“ kao i poglavlje „Tehnički podaci“.
- ▶ Pregledajte perilicu rublja prije postavljanja kako biste uočili eventualna vidljiva oštećenja. Oštećenu perilicu rublja nemojte postavljati niti uključivati.
- ▶ Prije priključivanja perilice rublja obavezno usporedite priključne podatke (osigurač, napon i frekvencija) s natpisne pločice s onima električne mreže. U slučaju sumnje, obratite se električaru.
- ▶ Pouzdana i sigurna uporaba perilice jamči se samo kad je perilica priključena na javnu električnu mrežu.

Sigurnosne napomene i upozorenja

▶ Električna sigurnost ove perilice rublja može se zajamčiti samo ako je priključena na propisno instaliranu instalaciju sa zaštitnim vodičem.

Vrlo je važno da se ovaj temeljni sigurnosni uvjet provjeri i, u slučaju sumnje, instalacija prepusti na provjeru stručnoj osobi.

Miele ne može preuzeti odgovornost za štete nastale zbog nepostojanja ili neispravnosti zaštitnog vodiča.

▶ Iz sigurnosnih razloga nemojte upotrebljavati produžne kablove, višestruke utičnice i sl. (opasnost od požara zbog pregrijavanja).

▶ Neispravni dijelovi smiju se zamijeniti isključivo originalnim Miele rezervnim dijelovima. Samo uporabom tih dijelova tvrtka Miele može jamčiti potpuno ispunjavanje sigurnosnih zahtjeva.

▶ Utikač mora biti uvijek dostupan kako bi se perilica rublja mogla odspojiti od napajanja.

▶ Nestručni popravci mogu uzrokovati ozbiljne opasnosti za korisnika, za koje proizvođač ne može preuzeti odgovornost. Popravke smiju izvoditi samo ovlašteni Miele servisi, jer u suprotnom za nastale štete ne važi jamstvo.

▶ Ako se priključni kabel ošteti, mora ga zamijeniti ovlašteni Miele servis kako bi se izbjegla opasnost za korisnika.

Sigurnosne napomene i upozorenja

- ▶ U slučaju problema ili tijekom čišćenja i održavanja perilice rublja, perilica je odspojena od napajanja samo u sljedećim slučajevima:
 - ako je utikač perilice rublja izvučen iz zidne utičnice ili
 - isključen automatski osigurač u kućnoj električnoj instalaciji ili
 - potpuno odvrnut rastalni osigurač u kućnoj električnoj instalaciji.
- ▶ Perilica se smije priključiti na vodu samo uz primjenu novog seta crijeva. Stari setovi crijeva ne smiju se ponovo upotrijebiti. Kontrolirajte setove crijeva u redovitim razmacima. Tako ćete ih moći pravovremeno zamijeniti i izbjeći štete od vode.
- ▶ Tlak protoka vode mora iznositi barem 100 kPa i ne smije prijeći 1.000 kPa.
- ▶ Ova se perilica rublja ne smije koristiti na pokretnim mjestima (npr. na brodovima).
- ▶ Nemojte preinačavati perilicu rublja ni na koji način bez izričite suglasnosti tvrtke Miele.

Pravilna uporaba

- ▶ Nemojte postavljati perilicu rublja u prostoriju gdje postoji opasnost od smrzavanja. Zamrznuta crijeva mogu popucati ili prsnuti, a i pouzdanost elektronike na temperaturama ispod ledišta se smanjuje.
- ▶ Prije prve uporabe uklonite transportno osiguranje na stražnjoj strani perilice rublja (pogledajte poglavlje „Postavljanje i priključivanje“, odlomak „Uklanjanje transportnog osiguranja“). Ako se transportno osiguranje ne ukloni, kod centrifugiranja može doći do oštećenja perilice rublja i obližnjeg namještaja ili uređaja.
- ▶ Zatvorite slavinu za vodu u slučaju duže odsutnosti (npr. tijekom godišnjeg odmora), posebno ako se u blizini perilice rublja ne nalazi podni odvod.
- ▶ Opasnost od prelijevanja!
Prije stavljanja odvodnog crijeva na umivaonik provjerite otječe li voda dovoljno brzo. Osigurajte odvodno crijevo od pada. Reaktivna sila vode koja istječe može neučvršćeno crijevo izbaciti iz umivaonika.
- ▶ Pripazite da se s rubljem ne peru strana tijela (npr. čavli, igle, kovanice, spajalice za papir). Strana tijela mogu oštetiti dijelove perilice (npr. kadu i bubanj). Oštećeni dijelovi perilice mogu, nadalje, oštetiti rublje.

Sigurnosne napomene i upozorenja

- ▶ Oprez kod otvaranja vrata nakon korištenja funkcije s parom. Postoji opasnost od opekлина uzrokovanih parom koja izlazi iz stroja te visokih temperatura na površini bubnja kao i na samom staklu vrata. Odmaknite se korak i pričekajte dok se para razidi.
- ▶ Maksimalna količina punjenja iznosi 8 kg (suhog rublja). O manjim količinama punjenja za pojedine programe informacije ćete pronaći u poglavlju „Pregled programa“.
- ▶ Kod pravilnog doziranja sredstva za pranje nije potrebno čistiti perilicu rublja od kamenca. Ako se unatoč tome u perilici nakupi kamenac, koristite sredstva za uklanjanje kamenca na bazi prirodne limunske kiseline. Miele Vam preporučuje Miele sredstvo za uklanjanje kamenca, kojeg možete naručiti na internet stranici shop.miele.hr, ili u specijaliziranim Miele prodavaonicama ili kod Miele servisa. Strogo se pridržavajte uputa za primjenu sredstva za uklanjanje kamenca.
- ▶ Rublje koje je obrađivano sredstvima koja sadrže otapala, prije strojnog pranja treba dobro isprati čistom vodom.
- ▶ U perilici rublja nikada nemojte upotrebljavati sredstva za pranje koja sadrže otapala (npr. benzin za čišćenje). Ona mogu oštetiti dijelove uređaja i uzrokovati stvaranje otrovnih para. Opasnost od zapaljenja i eksplozije!
- ▶ Na perilici ili uz perilicu rublja nikada nemojte upotrebljavati sredstva za pranje koja sadrže otapala (npr. benzin za čišćenje). Ona mogu oštetiti plastične dijelove perilice.
- ▶ Boje za tekstil moraju biti prikladne za uporabu u perilici rublja i smiju se upotrebljavati u količinama prikladnim za kućanstvo. Strogo se pridržavajte uputa za njihovu uporabu koje navodi proizvođač.

Sigurnosne napomene i upozorenja

- ▶ Sredstva za uklanjanje boje mogu zbog sadržaja sumpora uzrokovati koroziju. Sredstva za uklanjanje boje ne smiju se upotrebljavati u perilicama rublja.
- ▶ Ako sredstvo za pranje dospije u oči, odmah ih isperite dovoljnom količinom mlake vode. Ako se sredstvo slučajno proguta, odmah zatražite liječničku pomoć. Osobe s oštećenom ili osjetljivom kožom trebaju izbjegavati kontakt sa sredstvima za pranje.

Pribor

- ▶ Pribor se smije nadograđivati ili ugrađivati samo ako ga je izričito dozvolila tvrtka Miele. Ako se nadograđe ili ugrade drugi dijelovi, gubi se jamstvo, učinak i/ili pouzdanost uređaja.
- ▶ Miele sušilica rublja i Miele perilica rublja mogu se postaviti u stup za pranje i sušenje. U tu svrhu je potreban Miele element za povezivanje perilice i sušilice koji se može naknadno kupiti. Pazite da element za povezivanje sušilice i perilice odgovara Miele sušilici i perilici rublja.
- ▶ Pazite da naknadno kupljeno Miele postolje odgovara predmetnoj perilici rublja.

Tvrtka Miele ne može preuzeti odgovornost za štete uzrokovane nepoštivanjem sigurnosnih napomena i upozorenja.

Upravljanje perilicom rublja

Upravljačka ploča

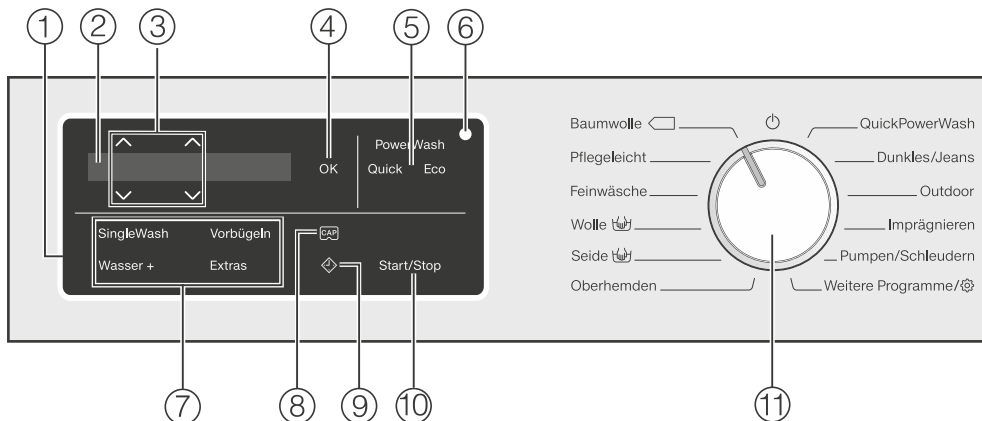

① Upravljačko polje

Upravljačko polje sastoji se od zaslona i različitih senzorskih tipki. Pojedine senzorske tipke bit će objašnjene u nastavku.

② Zaslona

Na zaslonu se prikazuju i/ili biraju sljedeće vrijednosti:

1. Temperatura, broj okretaja i preostalo vrijeme za odabrani program pranja.
2. Pojedine vrijednosti s popisa izbornika za dodatne opcije i postavke.

③ Senzorske tipke \wedge \vee

Pomoću senzorskih tipki \wedge \vee na zaslonu možete mijenjati vrijednosti. Senzorska tipka \wedge povećava vrijednosti ili pomiče popis izbornika prema gore, senzorska tipka \vee smanjuje vrijednosti ili pomiče popis izbornika prema dolje.

④ Senzorska tipka OK

Senzorskom tipkom OK potvrđujete odabrane vrijednosti.

⑤ Prikaz PowerWash sa senzorskim tipkama Quick i Eco

Ako prilikom odabira programa pranja svijetli prikaz PowerWash, u tom slučaju možete odabrati između tri vrste programa. Ostale informacije pronaći ćete u poglavlju „4. Odabir postavka programa“, odlomak „Prikaz PowerWash sa senzorskim tipkama Quick i Eco“.

- Prikaz PowerWash: normalni tijek programa
- Prikaz PowerWash sa senzorskom tipkom Quick: kratki tijek programa
- Prikaz PowerWash sa senzorskom tipkom Eco: energetski štedljiv tijek programa

⑥ Optičko sučelje

Služi servisu kao prijenosna točka.

⑦ Senzorske tipke za dodatne opcije

Programi pranja mogu se nadopuniti dodatnim opcijama.

Ukoliko je odabran program pranja, moguće dodatne opcije svijetle pri-gušeno.

⑧ Senzorska tipka

Doziranje sredstva za pranje u kap-suli možete aktivirati putem senzors-kih tipki.

⑨ Senzorska tipka

Senzorska tipka  pokreće odgodu početka programa. Odgoda početka programa omogućuje Vam kasniji početak programa. Odgoda početka programa može se podesiti na 15 minuta ili do maksimalno 24 sata. Zahvaljujući ovoj opciji možete prim-erice koristiti povoljnije noćne tarife električne energije.

Ostale informacije potražite u pogl-avlju „Odgoda početka programa“.

⑩ Senzorska tipka Start/Stop







Dodirom senzorske tipke *Start/Stop* pokreće se odabrani program ili se prekida program koji je u tijeku. Sen-zorska tipka lagano treperi čim se odabere željeni program, a nakon pokretanja programa ostaje stalno uključena.

⑪ Regulator za odabir programa

Za odabir programa i za isključivan-je. Perilica se uključuje odabirom programa i isključuje pomoću po-ložaja  regulatora za odabir prog-rama.

Upravljanje perilicom rublja

Pregled znakova na upravljačkoj ploči

DE	HR
Programmwähler	Regulator za odabir programa
Baumwolle	Pamuk
Pflegeleicht	Jednostavno za održavanje
Feinwäsche	Osjetljivo rublje
Wolle 	Vuna 
Seide 	Svila 
Oberhemden	Košulje
QuickPowerWash	QuickPowerWash
Dunkles/Jeans	Tamno rublje/Traper
Outdoor	Outdoor
Imprägnieren	Impregnacija
Weitere Programme/ 	Ostali programi/ 
Express 20	Brzi program 20
Sportwäsche	Sportsko rublje
Automatic plus	Automatski program plus
Nur Spülen/Stärken	Samo ispiranje/štirkanje
Sensortasten	Senzorske tipke
SingleWash	SingleWash
Wasser +	Više vode
Vorbügeln	Predglačanje
Extras	Dodatne opcije
Vorwäsche	Pretpranje
Einweichen	Namakanje
Intensiv	Intenzivno
Extra leise	Posebno tiho
Extra schonend	Posebno nježno
AllergoWash	AllergoWash
Start/Stop	Start/Stop

Zaslon

Osnovni zaslon s lijeve strane na desnu prikazuje sljedeće vrijednost:



- odabranu temperaturu pranja
- odabrani broj okretaja centrifuge
- trajanje programa

Primjeri upravljanja

Pomicanje popisa u izborniku

Padajući izbornik  na zaslonu prepoznat ćete po popisu izbornika.



Dodirom na senzorsku tipku ∇ popis se pomiče prema dolje. Dodirom na senzorsku tipku \wedge popis se pomiče prema gore. Pomoću senzorske tipke *OK* odabirete točku koja svijetli na zaslonu.

Oznaka odabrane točke



Aktivirana točka s popisa izbornika označava se \checkmark kvačicom.

Podešavanje brojki



Brojčana vrijednost svijetli bijelom bojom. Dodirom na senzorsku tipku ∇ brojka se smanjuje. Dodirom na senzorsku tipku \wedge brojka se povećava. Pomoću senzorske tipke *OK* odabirete brojčanu vrijednost koja svijetli na zaslonu.

Izlazak iz podizbornika

Iz podizbornika se izlazi odabirom opcije *Natrag* .

Prva uporaba

Prije prve uporabe proučite poglavje „Postavljanje i priključivanje“.

Uklanjanje zaštitne folije i reklama

■ Uklonite

- zaštitnu foliju s vrata.
- sve reklamne naljepnice (ukoliko ih ima) s prednje strane i s poklopca.

⚠ Na ovom uređaju izvršeno je sveobuhvatno ispitivanje te se stoga u bubnju nalaze ostaci vode.

Na ovom uređaju izvršeno je sveobuhvatno ispitivanje te se stoga u bubnju nalaze ostaci vode.

Vađenje koljena iz bubnja

U bubnju se nalazi koljeno za odvodno crijevo.

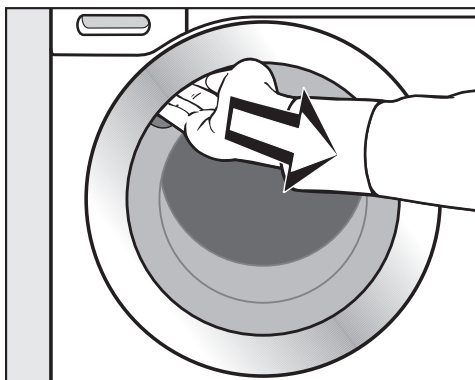

- Prihvatite rukom udubljenje i povucite vrata.
- Izvadite koljeno.

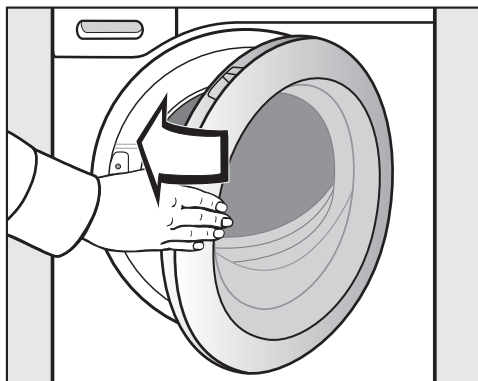

- Zatvorite vrata laganim zamahom.

Uključivanje perilice rublja

- Okrenite regulator za odabir programa na program *Pamuk*.

Oglašava se pozdravni zvučni signal te se prikazuje zaslon dobrodošlice.

1. Odabir jezika na zaslonu

Ponudena Vam je mogućnost odabira željenog jezika na zaslonu. Promjena jezika moguća je u svakom trenutku pomoću regulatora za odabir programa, na položaju *Ostali programi*/⚙️ pod točkom Postavke ⚙️.



- Dodirujte senzorske tipke ∨/∧, dok se na zaslonu ne prikaže željeni jezik.
- Potvrdite jezik dodiranjem senzorske tipke OK.

2. Uklanjanje transportnog osiguranja

⚠ Ako ne uklonite transportno osiguranje ono može uzrokovati štetu na perilici i namještaju/uređajima uz nju. Uklonite transportno osiguranje kako je opisano u poglavlju „Postavljanje i priključivanje“.

Na zaslonu se prikazuje sljedeća poruka:

i Uklonite transportnu zaštitu

- Potvrdite senzorskom tipkom *OK*.

3. Pokretanje programa za kalibriranje

Za optimalnu potrošnju vode i električne energije te za optimalan rezultat pranja, važno je da je perilica rublja kalibrirana.

Stoga **morate** pokrenuti program *Pamuk bez rublja* i *bez sredstva za pranje*.

Pokretanje drugog programa moguće je tek po završetku kalibriranja.

Na zaslonu se prikazuje sljedeća poruka:

Otvorite  i pokrenite prog. "Pamuk" 90°C bez rublja.

- Dodirnite senzorsku tipku , sve dok ne zasvijetli senzorska tipka *OK*, i zatim potvrdite odabir s *OK*.



- Otvorite slavinu za vodu.
- Dodirnite senzorsku tipku *Start/Stop*.

Započet je program za kalibriranje perilice rublja. Traje oko 2 sata.

Završetak je prikazan porukom na zaslonu:

i Prvo puštanje u pogon završeno

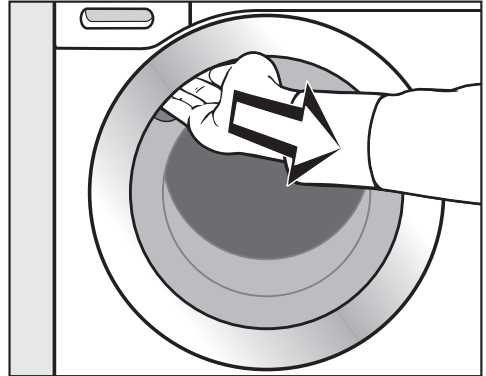

- Prihvatite rukom udubljenje i povucite vrata.

Savjet: Vrata ostavite malo otvorena kako bi se bubanj mogao osušiti.

- Okrenite regulator za odabir programa u položaj .

Ekološki prihvatljivo pranje

Potrošnja energije i vode

- Iskoristite maksimalnu količinu punjenja pojedinog programa pranja. U tom su slučaju potrošnja energije i vode, u ovisnosti o ukupnoj količini punjenja, najniže.
- Kod manjeg punjenja, automatika određivanja količine rublja brine se za smanjenje potrošnje vode i energije.
- Upotrebljavajte *Brzi program 20* za manje količine lagano zaprljanog rublja.
- Moderna sredstva za pranje omogućuju pranje pri niskim temperaturama (npr. 20°C). Za uštedu energije koristite odgovarajuće postavke temperature.
- Kod pranja rublja pri niskim temperaturama i/ili u slučaju korištenja tekućih sredstva za pranje postoji opasnost od stvaranja plijesni i neugodnog mirisa u perilici rublja. Stoga tvrtka Miele jednom mjesečno preporučuje čišćenje perilice rublja.

S porukom Info o higijeni: pokrenite program na najmanje 75 °C ili program "Čišćenje uređaja" na zaslonu, perilica Vas podsjeća na navedeno.

Potrošnja sredstva za pranje

- Upotrijebite najviše onoliko sredstva za pranje koliko je navedeno na njegovoj ambalaži.
- Pri doziranju uzmite u obzir stupanj zaprljanja rublja.
- Smanjite doziranje sredstva za pranje kod manjih količina rublja (za oko 1/3 sredstva manje kod polovičnog punjenja).

Savjet za naknadno strojno sušenje

Kako biste uštedjeli energiju pri sušenju, odaberite najveći mogući broj okretaja centrifuge za dotični program.

1. Priprema rublja

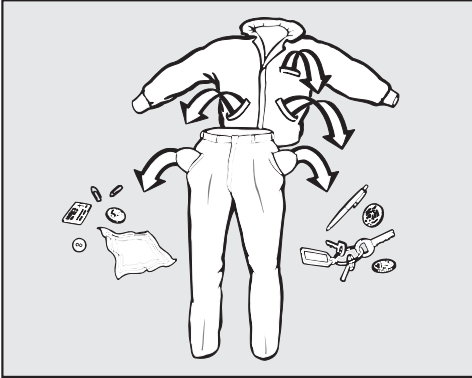

- Ispraznite džepove.

⚠ Strani predmeti (npr. čavli, kovanice, spajalice za papir) mogu oštetiti rublje i dijelove perilice.

Prije pranja provjerite ima li u rublju za pranje kakvih stranih predmeta i uklonite ih.

Razvrstavanje rublja

- Razvrstajte rublje prema boji i simbolima na etiketi za održavanje (na ovratniku ili bočnom šavu).

Savjet: Tamno rublje obično ispušta boju kod prvog pranja. Perite odvojeno svijetlo i tamno rublje kako ne bi došlo do promjene boje.

Obrada mrlja

- Prije pranja uklonite eventualne mrlje s rublja, po mogućnosti dok su još svježe. Upijte mrlju krpom koja ne ispušta boju. Nemojte trljati!

Savjet: Mrlje (krv, jaja, kava, čaj i sl.) se često mogu ukloniti pomoću malih trikova koje ćete naći u Miele leksikonu o pranju kojeg možete pronaći na internet stranici www.miele.hr.

⚠ Sredstva za pranje koja sadrže otapala (npr. benzin za čišćenje) mogu oštetiti plastične dijelove.

Kod obrade rublja pripazite da sredstvo ne dođe u kontakt s plastičnim dijelovima.

⚠ Kemijska sredstva za pranje (koja sadrže otapala) mogu uzrokovati veća oštećenja na perilici.

Takva sredstva za pranje nemojte nikada upotrebljavati u perilici rublja!

Opći savjeti

- Kod zavjesa: uklonite kotačiće i olovnu traku ili ih povežite u vrećicu.
- Kod grudnjaka ušijte oslobođenu žicu ili je izvadite.
- Prije pranja zatvorite patentne zatvarače, zatvarače na čičak, kukice i ušice.
- Navlake popluna i jastučnice zatvorite kako u njih ne bi dospjeli sitni dijelovi.

Nemojte prati rublje koje je označeno da se **ne smije prati** (simbol za održavanje .

2. Odabir programa

Uključivanje perilice rublja

- Okrenite regulator za odabir programa na neki program.

Odabir programa

1. Odabir standardnog programa preko regulatora za odabir programa

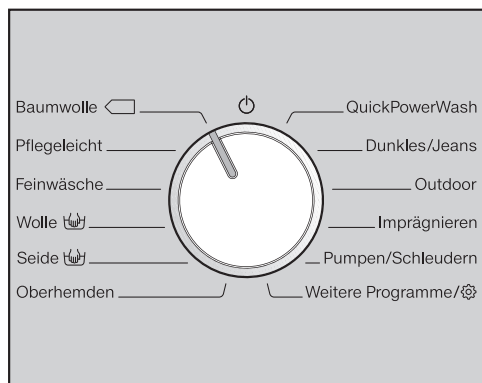

- Okrenite regulator za odabir programa na željeni program.

Na zaslonu se prikazuje odabrani program. Potom se zaslon prebacuje na osnovni prikaz.

2. Odabir ostalih programa preko regulatora za odabir programa na položaju „Ostali programi/“ i zaslona:

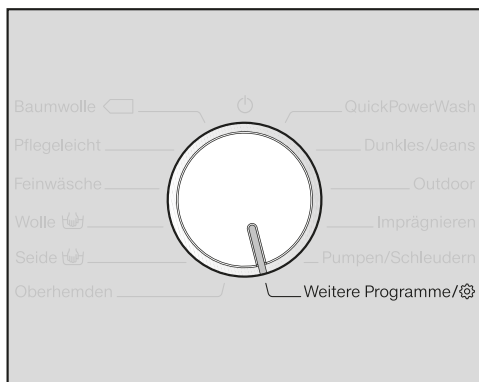

- Okrenite regulator za odabir programa u položaj *Ostali programi/*.

Na zaslonu se prikazuje:



- Dodirujte senzorske tipke ∇ / \wedge , dok se na zaslonu ne prikaže željeni program.
- Potvrdite program senzorskom tipkom OK.

Ovisno o odabranom programu prikazuju se podešeni programski parametri.

3. Punjenje perilice rublja

Otvaranje vrata

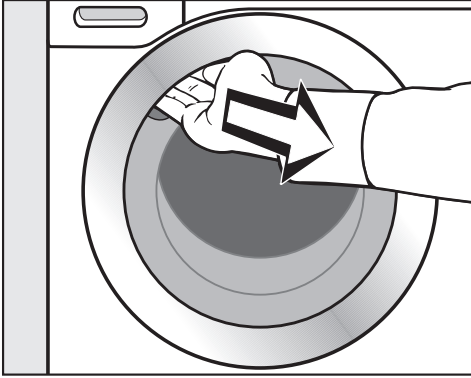

- Prihvatite rukom udubljenje i povucite vrata.

Prije no što u bubanj stavite rublje provjerite nalaze li se u njemu životinje ili stvari.

Kod maksimalnog punjenja potrošnja energije i vode je najmanja u usporedbi s količinom rublja. Prevelika količina rublja smanjuje učinak pranja i povećava gužvanje.

- Rublje stavite u bubanj razdvojeno i rastresito.

Komadi rublja različite veličine poboljšavaju učinak pranja i bolje se raspoređuju tijekom centrifugiranja.

Savjet: Pripazite na maksimalne količine punjenja različitih programa pranja. Na zaslonu se kod odabira programa prikazuje uvijek odgovarajuća količina punjenja.

Zatvaranje vrata

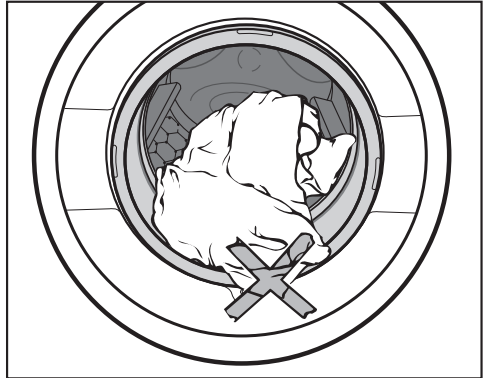

- Pripazite da ne priklješćite komad rublja između vrata i brtve.

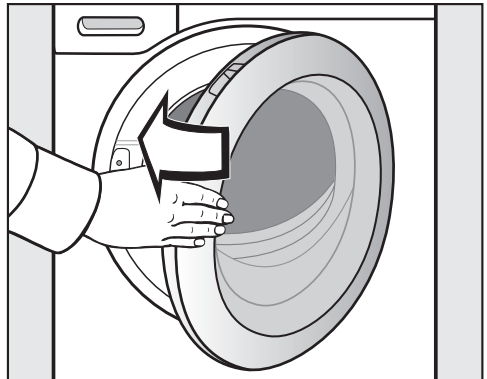

- Zatvorite vrata laganim zamahom.

4. Odabir postavki programa

Prikaz PowerWash sa senzorskim tipkama Quick i Eco

Ako prilikom odabira programa pranja svijetli prikaz PowerWash, u tom slučaju možete odabrati između tri vrste programa. Rezultat pranja je isti.

Prikaz PowerWash

Želite normalni tijek odvijanja programa.

- U tom slučaju **ne** aktivirajte senzorske tipke Quick i Eco.

Senzorska tipka Quick

Želite brzi tijek odvijanja programa. Pojačava se mehanika pranja te se povećava potrošnja energije.

- Dodirnite senzorsku tipku Quick.

Senzorska tipka Eco:

Želite štedljivi tijek odvijanja programa. Smanjuje se temperatura pranja pri istovremenom produljenju vremena pranja.

- Dodirnite senzorsku tipku Eco.

Savjet: U kojim programima je aktivan prikaz PowerWash, možete pogledati u sljedećoj tablici.

	Quick	Eco
Pamuk	X	X
Pamuk $\leq 60^{\circ}\text{C}$	X	–
Pamuk $\leq 40^{\circ}\text{C}$	X	–
Jednostavno za održavanje	X	X
Osjetljivo rublje	X	X
Košulje	X	X
QuickPowerWash	✓	–
Tamno rublje/Traper	X	X
Outdoor	X	X
Brzi program 20	✓	–
Sportsko rublje	X	X
Automatski program plus	X	X
Čišćenje perilice	✓	–

X = moguće odabrati

– = nije moguće odabrati

✓ = uključeno

4. Odabir postavki programa

Odabir temperature/broja okretaja

Možete promijeniti zadanu temperaturu/broj okretaja centrifuge programa pranja, ako Vam to program dozvoljava.



- Dodirujte senzorske tipke ∇/\wedge na zaslonu iznad ili ispod željenog prikaza temperature ili broja okretaja centrifuge, sve dok se na zaslonu ne prikaže željena vrijednost temperature/broja okretaja.

Odabir dodatne opcije

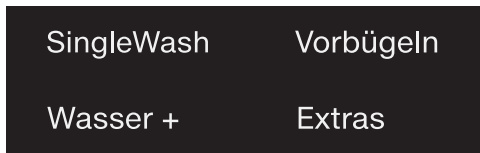

- Dodirnite senzorsku tipku željenih dodatnih opcija, koja tada svijetli.

Savjet: Uz trenutni program pranja možete odabrati više dodatnih opcija.

Ne mogu se odabrati sve dodatne opcije uz svaki program pranja. Ako se Dodatna opcija ne prikazuje prigušenim svjetlom, tada ista nije dostupna uz odabrani program pranja (vidi poglavlje „Dodatne opcije“).

Senzorska tipka Dodatne opcije

Pomoću senzorske tipke Dodatne opcije, možete odabrati daljnje dodatne opcije.

- Dodirnite senzorsku tipku *Dodatne opcije*.

Na zaslonu se prikazuje:



- Dodirnite senzorske tipke ∇/\wedge , dok se na zaslonu ne prikaže željena dodatna opcija.
- Potvrdite odabir dodatne opcije senzorskom tipkom *OK*.

4. Odabir postavki programa

Odgoda početka programa

Odgoda početka programa omogućuje Vam kasniji početak programa.

Podešavanje sati može se vršiti u vrijednostima od 00 do 24. Podešavanje minuta može se vršiti u koracima od 15 minuta, od 00 do 45.

Podešavanje vremena odgode početka programa

- Dodirnite senzorsku tipku .

Na zaslonu se pojavljuje sljedeći prikaz:



- Pomoću senzorskih tipki ∇/\wedge podesite sate. Potvrdite senzorskom tipkom OK.

Na zaslonu se izmjenjuje



- Pomoću senzorskih tipki ∇/\wedge podesite minute. Potvrdite senzorskom tipkom OK.

Savjet: Kod trajnog držanja senzorske tipke ∇/\wedge slijedi automatsko brojanje i odbrojanje vrijednosti.

Poništavanje vremena odgode početka programa

Prije pokretanja programa možete poništiti odabranu odgodu početka programa.

- Dodirnite senzorsku tipku .

Na zaslonu se prikazuje vrijeme odgode početka programa.

- Pomoću senzorskih tipki ∇/\wedge podesite vrijednosti 00:00 h. Potvrdite odabir senzorskom tipkom OK.

Odabrano vrijeme odgode početka programa je poništeno.

Nakon početka programa podešeno vrijeme odgode početka programa može se mijenjati jedino ako se prekine program.

Promjena vremena odgode početka programa

Prije pokretanja programa možete promijeniti odabranu odgodu početka programa.

- Dodirnite senzorsku tipku .
- Promijenite željeno vrijeme te odabir potvrdite sa senzorskim tipkom OK.

5. Dodavanje sredstva za pranje

Perilica rublja Vam nudi različite mogućnosti doziranja sredstava za pranje.

Ladica za doziranje sredstva za pranje

Možete upotrebljavati sva sredstva za pranje rublja, koja su prikladna za kućanske perilice rublja. Pročitajte upute za primjenu i napomene o doziranju na pakiranju sredstva za pranje.

Punjenje sredstva za pranje

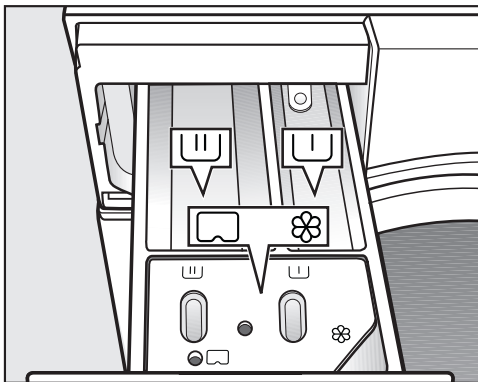

- Izvucite ladicu za doziranje i stavite sredstvo za pranje u pretince.

☐ Sredstvo za pretpranje

☐ Sredstvo za glavno pranje i namakanje

☼ Omekšivač, sredstvo za održavanje oblika, tekuća štirka ili kapsule

Punjenje omekšivača

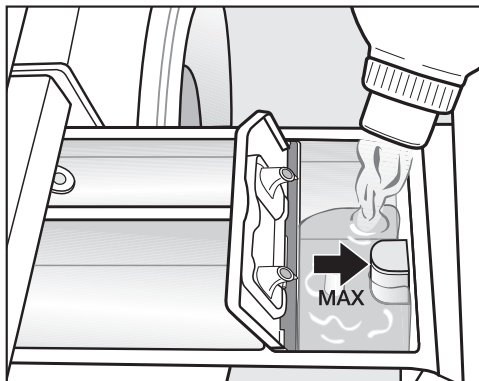

- Napunite omekšivač, sredstvo za održavanje oblika ili tekuću štirku u pretinac ☼. **Pripazite na maksimalnu razinu punjenja.**

Sa zadnjim ispiranjem, sredstvo se dodaje u program pranja. Na kraju programa pranja u komori se zadržava manja količina vode.

Nakon višekratnog automatskog dodavanja štirke očistite ladicu za doziranje, posebno usisnu cjevčicu.

5. Dodavanje sredstva za pranje

Savjeti za doziranje

Kod doziranja sredstva za pranje pazite na stupanj zaprljanja rublja i količinu punjenja perilice. Kod manjih količina punjenja smanjite količinu sredstva za pranje (npr. kod pola punjenja količinu sredstva za pranje smanjite za $\frac{1}{3}$).

Premalo sredstva za pranje:

- Uzrokuje nedovoljno pranje rublja, pa rublje s vremenom postaje sivo i tvrdo.
- Pogoduje stvaranju plijesni u perilici rublja.
- Masti se iz rublja ne uklanjaju u potpunosti.
- Pogoduje taloženju kamenca na grijačima.

Previše sredstva za pranje

- Uzrokuje loš rezultat pranja, ispiranja i centrifuge.
- Uzrokuje veću potrošnju vode jer se automatski dodaje još jedno ispiranje.
- Uzrokuje veće opterećenje okoliša.

Umetanje sredstva za pranje u tableta-tama ili gel kapsulama

Sredstvo za pranje u tabletama ili gel kapsule **uvijek** stavite izravno s rubljem u bubanj. Nije moguće dodavanje putem spremnika za sredstvo za pranje.

Ostale informacije o sredstvima za pranje i njihovom doziranju potražite u poglavlju „Sredstva za pranje“.

5. Dodavanje sredstva za pranje

Doziranje kapsulom

Postoje kapsule s tri različita sadržaja:

- ☼ = Sredstva za njegu tkanina (npr. omekšivač, sredstvo za impregnaciju)
- ☼ = Aditivi (npr. pojačivač deterdženta)
- ☼ = Sredstvo za pranje (samo za glavno pranje)

Jedna kapsula sadrži uvijek točnu količinu za jedno pranje.

Kapsule možete naručiti putem Miele internet trgovine (shop.miele.hr), u Miele servisu i kod Vašeg Miele prodavača.

⚠ Kapsule čuvajte izvan doseg djece.

Uključivanje doziranja kapsulom

- Dodirnite senzorsku tipku **CAP**.

Na zaslonu se prikazuje:



- Dodirujte senzorske tipke ∇/\wedge , dok se na zaslonu ne prikaže željena opcija Cap.
- Potvrdite odabir opcije Cap sa senzorskom tipkom OK.

Umetanje kapsule

- Otvorite ladicu za doziranje.

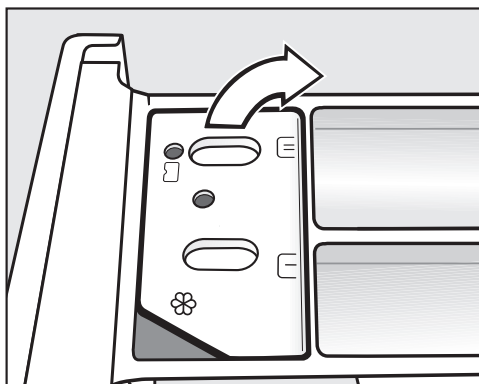

- Otvorite poklopac pretinca ☼/☼.

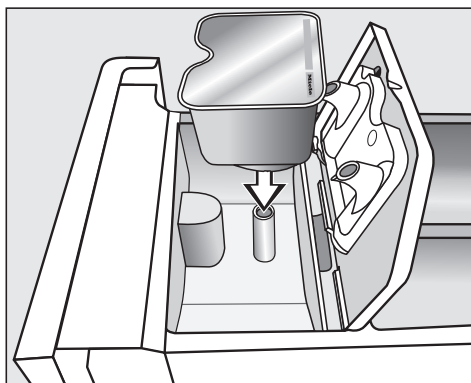

- Čvrsto pritisnite kapsulu.

5. Dodavanje sredstva za pranje

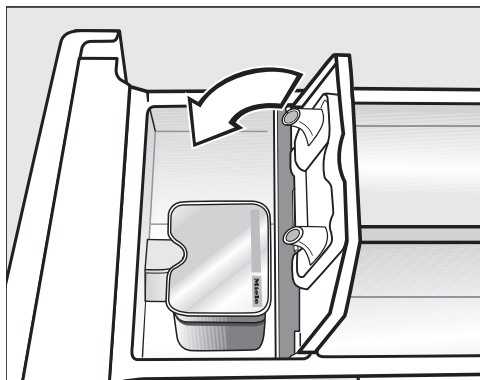

- Zatvorite poklopac i dobro ga pritisnite.
- Zatvorite ladicu za doziranje.

Umetanjem kapsule u ladicu za doziranje ista se otvara. Ako se kapsula neiskorištena izvadi iz ladice za doziranje, kapsula može iscuriti. Kapsulu bacite i nemojte ponovno koristiti.

Sadržaj pojedine vrste kapsule dodaje se za vrijeme programa pranja u odgovarajućem trenutku.

Dovod vode u pretinac regulira se pri doziranju kapsulom isključivo putem kapsule.

Pri korištenju kapsula ne smije se davati omekšivač u pretinac ☼.

- Nakon završetka programa pranja uklonite praznu kapsulu.

Iz tehničkih razloga ostaje mala količina vode u kapsuli.

Isključivanje ili promjena doziranja kapsulama

Isključivanje ili promjena moguća je samo prije početka programa.

- Dodirnite senzorsku tipku **CAP**.
- Odaberite odabir **Bez Cap** (isključivanje) ili drugu vrstu kapsula (promjena).

6. Pokretanje programa - završetak programa

Pokretanje programa

- Dodirnite senzorsku tipku *Start/Stop* koja pulsirajuće svijetli.

Vrata se zaključavaju (prepoznaje se po simbolu  na zaslonu) te se pokreće odabrani program pranja.

Ako je odabrana odgoda početka programa, vrijeme se prikazuje na zaslonu. Po isteku vremena odgode početka programa ili odmah nakon pokretanja, na zaslonu se prikazuje očekivano trajanje programa.

Ušteda energije

Nakon 10 minuta indikatori se isključuju. Pulsirajuće svijetli tipka *Start/Stop*.

Indikatore možete ponovo uključiti:

- Dodirnite senzorsku tipku *Start/Stop* (to ne utječe na program u tijeku).

Završetak programa

Za vrijeme zaštite od gužvanja vrata su zaključana i na zaslonu se naizmjenično prikazuju:



i



- Dodirnite senzorsku tipku *Start/Stop*. Vrata se otključavaju.
- Otvorite vrata povlačenjem.
- Izvadite rublje.

Komadi rublja koje niste izvadili iz perilice mogli bi se skupiti kod sljedećeg pranja ili obojiti neko drugo rublje.

Nemojte zaboraviti rublje u bubnju!

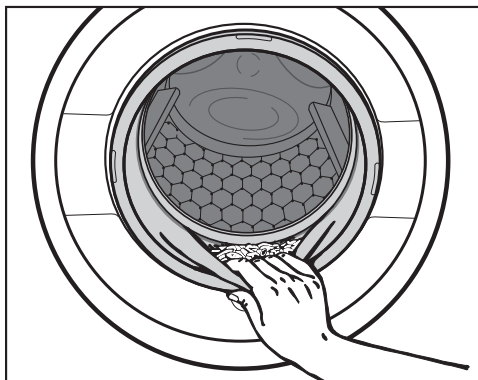

- Provjerite da li se na brtvi vrata nalaze strani predmeti.

Savjet: Vrata ostavite malo otvorena kako bi se bubanj mogao osušiti.

- Okrenite regulator za odabir programa na položaj  i na taj način ćete isključiti perilicu rublja.
- Uklonite potrošenu kapsulu, ako ste istu koristili, iz ladice za doziranje.

Savjet: Ladicu za doziranje sredstva za pranje ostavite malo otvorenu kako bi se mogla osušiti.

Centrifugiranje

Broj okretaja završne centrifuge u programu pranja

Kod odabranog programa pranja uvijek se prikazuje optimalan broj okretaja na zaslonu.

U pojedinim programima pranja je moguće odabrati veći broj okretaja.

U tablici je prikazana najveća vrijednost broja okretaja.

Program	okr/min
Pamuk	1400
Jednostavno za održavanje	1200
Osjetljivo rublje	900
Vuna 	1200
Svila 	600
Košulje	900
QuickPowerWash	1400
Tamno rublje/Traper	1200
Outdoor	800
Impregnacija	1000
Ispumpavanje/centrifugiranje	1400
Brzi program 20	1200
Sportska odjeća	1200
Automatski program plus	1400
Samo ispiranje/štirkanje	1400
Čišćenje perilice	900

Centrifugiranje između ispiranja

Rublje se nakon glavnog pranja i između ispiranja centrifugira. U slučaju smanjivanja broja okretaja smanjuje se i broj okretaja prilikom ispiranja rublja.

Isključivanje završne centrifuge (Prekid nakon ispiranja)

Ako isključite završno centrifugiranje tada rublje ostaje u vodi nakon zadnjeg ispiranja. Time se smanjuje gužvanje ako se rublje neće odmah izvaditi iz perilice nakon završetka programa.

- Podesite broj okretaja .

Pokretanje završnog centrifugiranja

Perilica rublja Vam za centrifugiranje nudi najveći broj okretaja. Broj okretaja možete smanjiti.

- Dodirnite senzorsku tipku *Start/Stop*.

Prekid programa pranja

Želite izvaditi rublje bez centrifugiranja.

- Smanjite broj okretaja na 0.
- Dodirnite senzorsku tipku *Start/Stop*.

Voda se ispumpava.

Isključivanje centrifuge između ispiranja i završne centrifuge

- Smanjite prije pokretanja programa broj okretaja na 0.
- Dodirnite senzorsku tipku *Start/Stop*.



Voda se ispumpava nakon zadnjeg ispiranja te se aktivira zaštita od gužvanja.

Uz ovu postavku se kod nekih programa provodi još jedno ispiranje.

Programi kod regulatora odabira programa

Pamuk		90°C do hladno	maksimalno 8,0 kg
Predmet	Majice, donje rublje, stolno rublje i sl. tekstil od pamuka, lana ili miješanih vlakana		
Savjet	Postavke 60°/40°C razlikuju se od $\langle 60^{\circ}\text{C} \rangle / \langle 40^{\circ}\text{C} \rangle$ po sljedećem: <ul style="list-style-type: none"> – kratko trajanje programa – duže vrijeme zadržavanja temperature – bolja iskoristivost energije Za posebne higijenske potrebe odaberite temperaturu od 60°C ili više.		
Pamuk		$\langle 60^{\circ}\text{C} \rangle / \langle 40^{\circ}\text{C} \rangle$	maksimalno 8,0 kg
Predmet	Normalno zaprljano pamučno rublje		
Savjet	<ul style="list-style-type: none"> – Ove su postavke najefikasnije za pranje pamučnog rublja obzirom na potrošnju energije i vode. – Kod $\langle 60^{\circ}\text{C} \rangle$ je postignuta temperatura pranja niža je od 60°C, a snaga pranja odgovara programu Pamuk 60°C. 		
Napomena za ispitivačke institute:			
Ispitni programi prema EN 60456 i označavanje energije sukladno odredbi 1061/2010			
Jednostavno za održavanje		60°C do hladno	maksimalno 4,0 kg
Predmet	Tkanine od sintetike, miješanih vlakana ili pamuk za jednostavno održavanje		
Savjet	Smanjite broj okretaja završne centrifuge kod tekstila osjetljivog na gužvanje.		

Pregled programa

Osjetljivo rublje		60 °C do hladno	maksimalno 3,0 kg
Artikl	Za osjetljivo rublje od sintetike, miješanih vlakana, viskoze Zavjese za koje proizvođač dopušta strojno pranje.		
Savjet	<ul style="list-style-type: none"> – Često je potrebno odabrati program s pretpranjem za uklanjanje fine prašine sa zavjesa. Aktivirajte dodatnu funkciju <i>Pretpranje</i>. – Kod rublja osjetljivog na gužvanje smanjite broj okretaja centrifuge. 		
Vuna 		40°C do hladno	maksimalno 2,0 kg
Predmet	Tekstil od vune i mješavine vune		
Savjet	Pripremite na broj okretaja završne centrifuge kod tekstila osjetljivog na gužvanje.		
Svila 		30°C do hladno	maksimalno 1,0 kg
Predmet	Svila i rublje koje se pere ručno bez udjela vune		
Savjet	Osjetljive čarape i grudnjake perite u vrećici.		
Košulje		60 °C do hladno	maksimalno 1,0 kg/2,0 kg
Artikl	Košulje i bluze od pamuka i miješanih vlakana		
Savjet	<ul style="list-style-type: none"> – Ovisno o zaprljanju, prethodno obradite ovratnike i manžete. – Za košulje i bluze od svile koristite program <i>Svila </i>. – Ukoliko je isključena zadana dodatna opcija <i>Predglačanje</i>, maksimalna količina punjenja povećava se na 2,0 kg. 		
QuickPowerWash		60°C – 40°C	maksimalno 5,0 kg
Artikl	Za lagano ili obično zaprljano rublje koje se može prati u programu <i>Pamuk</i>		
Savjet	Rublje se posebnim ovlaživanjem i posebnim ritmom pranja posebno brzo i detaljno pere.		

Pregled programa

Tamno rublje/Traper		60°C do hladno	maksimalno 3,0 kg
Predmet	Crno i tamno rublje od pamuka, miješanih vlakana i traper		
Savjet	<ul style="list-style-type: none"> – Perite preokrenuto. – Traper često pušta boju kod prvog pranja. Zato svijetlo i tamno rublje perite odvojeno. 		
Outdoor		40°C do hladno	maksimalno 2,5 kg
Predmet	Funkcionalni tekstil, kao što su jakne i hlače za slobodno vrijeme od membranskog tekstila kao što je Gore-Tex®, SYMPATEX®, WINDSTOPPER® i sl.		
Savjet	<ul style="list-style-type: none"> – Spojite zatvarače na čičak i patent zatvarače. – Nemojte dodavati omekšivač. – Tekstil za slobodno vrijeme po potrebi se može naknadno obraditi programom <i>Impregnacija</i>. Impregnaciju ne preporučujemo nakon svakog pranja. 		
Impregnacija		40°C	maksimalno 2,5 kg
Predmet	Za naknadnu obradu mikrovlakana, skijaške odjeće ili stolnog rublja od pretežno sintetičkih vlakana za postizanje otpornosti na vodu i zaprljanja.		
Savjet	<ul style="list-style-type: none"> – Rublje treba biti svježije oprano i centrifugirano ili osušeno. – Optimalan učinak postiže se naknadnom termičkom obradom: sušenjem u sušilici ili glačanjem. 		
Ispumpavanje/centrifugiranje		maksimalno 8,0 kg	
Savjet	<ul style="list-style-type: none"> – Samo ispumpavanje: broj okretaja podesite na 0 U/min. – Imajte u vidu podešeni broj okretaja. 		

Pregled programa

Programi u položaju regulatora za odabir programa Ostali programi/⚙️

Brzi program 20		40°C do hladno	maksimalno 3,5 kg
Artikl	Pamučno rublje za jednostavno održavanje koje je kratko nošeno ili je jako malo zaprljano.		
Savjet	Automatski se aktivira dodatna funkcija <i>Kratko</i> .		
Sportska odjeća		60°C do hladno	maksimalno 3,0 kg
Predmet	Odjeća za sport i fitness, kao što su trikoi i hlače, sportsko rublje od mikrovlakana i flis.		
Savjet	– Nemojte dodavati omekšivač. – Pridržavajte se uputa proizvođača s oznake za održavanje.		
Automatski program plus		40°C do hladno	maksimalno 6,0 kg
Predmet	Šareno rublje za program <i>Pamuk</i> i <i>Jednostavno za održavanje razvrstano po boji</i> .		
Savjet	Kod svakog pranja postiže se najbolja njega rublja i učinak čišćenja automatskim podešavanjem parametara pranja (npr. razine vode, ritma pranja i profila centrifugiranja).		

Samo ispiranje/štirkanje		maksimalno 8,0 kg
Artikl	<ul style="list-style-type: none"> – Za ispiranje ručno opranog rublja – Stolnjaci, salвете i profesionalna odjeća koju treba štirhati 	
Savjet	<ul style="list-style-type: none"> – Pripazite na broj okretaja završne centrifuge kod tekstila osjetljivog na gužvanje. – Rublje za štirhanje mora biti svježе oprano, bez dodavanja omekšivača. – Posebno dobar rezultat ispiranja s dva ispiranja postiže se aktivacijom opcije na senzorskoj tipki <i>Više vode</i>. 	

Postavke /njega

Postavke

U postavkama možete elektroniku sušilice prilagoditi promijenjenim zahtjevima. Ostale informacije potražite u poglavlju „Postavke“.

Održavanje

Postoji program održavanja za perilicu rublja.

Čišćenje uređaja	85 °C	bez punjenja
<p>Zbog čestog pranja na nižim temperaturama postoji opasnost od stvaranja klica u perilici rublja.</p> <p>Čišćenjem perilice rublja bitno se smanjuje količina klica, gljivica i biofilma, te se sprječava nastanak neugodnih mirisa.</p>		
Savjet	<ul style="list-style-type: none"> – Optimalan rezultat postići ćete korištenjem Miele sredstva za čišćenje perilica. Alternativno možete upotrijebiti praškasto univerzalno sredstvo za pranje. – Sredstvo za čišćenje perilice ili univerzalno sredstvo za pranje dozirajte izravno u bubanj. – U perilicu ne stavljajte rublje. Čišćenje se vrši s praznim bubnjem. 	

Dodatne opcije

Programi pranja mogu se nadopuniti dodatnim funkcijama.

Odabir dodatnih opcija

Odabir ili poništavanje dodatnih opcija vrši se pomoću senzorskih tipki na upravljačkom polju. Preko senzorske tipke *Dodatne opcije* mogu se odabrati dodatne opcije u suradnji sa zaslonom.

SingleWash	Vorbügeln
Wasser +	Extras

- Pritisnite senzorsku tipku željenih dodatnih opcija.

Odgovarajuća tipka svijetli.

Ne mogu se odabrati sve dodatne opcije uz svaki program pranja.

Senzorske tipke dodatnih opcija ne svijetle i ne mogu se aktivirati ukoliko uz trenutni program pranja nije moguć odabir dodatnih opcija.

SingleWash





Omogućuje učinkovito pranje s malom količinom punjenja (< 1 kg) u uobičajenom programu pranja. Skraćuje se vrijeme pranja.

Obratite pažnju na sljedeće preporuke:

- Uporaba tekućeg sredstva za pranje
- Smanjivanje količine sredstva za pranje na maksimalno 50% prikazane vrijednosti za 1/2 punjenja

Predglačanje

Za smanjenje stvaranja nabora rublje se zaglađuje na kraju programa. Za optimalan rezultat smanjite maksimalnu količinu punjenja za 50%. Obratite pažnju na prikaz na zaslonu. Manje punjenje postiže bolje rezultate.

Gornje rublje mora biti prikladno za sušenje u sušilici   i mora se moći glačati  .

Više vode

Povećava se razina vode kod pranja i ispiranja, a u programu „*Samo ispiranje/Štirkanje*“ vrši se još jedno ispiranje.

Možete odabrati druge funkcije za senzorsku tipku *Više vode*, kako je opisano u poglavlju „Postavke“.

Odabir dodatnih opcija preko tipke Dodatne opcije

Odabir dodatne opcije na zaslonu

- Dodirnite senzorsku tipku *Dodatne opcije*.

Na zaslonu se prikazuje mogućnost odabira dodatnih opcija.

- Dodirnite senzorske tipke \vee/\wedge , dok se na zaslonu ne prikaže željena dodatna opcija.
- Potvrdite odabir dodatne opcije senzorskom tipkom *OK*.

Dodatne opcije označene su jednom \checkmark .

Poništavanje odabranih dodatnih opcija

- Dodirnite senzorsku tipku *Dodatne opcije*.

Na zaslonu se prikazuje mogućnost odabira dodatnih opcija.

- Dodirujte senzorske tipke \vee/\wedge , dok se na zaslonu ne prikaže bez Dodatnih opcija.
- Potvrdite bez Dodatnih opcija senzorskom tipkom *OK*.

Prethodno odabrana dodatna opcija je poništena.

Pretpranje

Za uklanjanje jakih zaprljanja, npr. prašina, pijesak.

Namakanje

Za posebno jako zaprljano rublje s mrljama koje sadrže bjelančevine.

Vrijeme namakanja može se odabrati u koracima od po 30 minuta tako da traje između 30 minuta i 6 sati, kako je opisano u poglavlju „Postavke“.

Tvornička postavka iznosi 30 minuta.

Intenzivno

Za posebno jako zaprljano i otporno rublje. Pojačanom mehanikom pranja i korištenjem više energije za grijanje, povećava se učinak pranja.





Posebno tiho

Smanjuje se stvaranje buke za vrijeme programa pranja. Koristite ovu funkciju kada rublje želite prati u vrijeme predviđeno za odmor. Broj centrifugiranja se podešava automatski na  (prekid ispiranja). Trajanje programa se produljuje.

Posebno nježno

Smanjuje se okretanje bubnja i vrijeme pranja. Manje zaprljano rublje se nježnije pere.

AllergoWash

Kod povećanih higijenskih zahtjeva pri pranju. Povećanom potrošnjom energije produžuje se vrijeme zadržavanja temperature i povećanim korištenjem vode pojačava se učinak ispiranja. Rublje koje se pere mora biti prikladno za sušenje   i glačanje  .

Dodatne opcije

Pregled programa pranja - dodatnih opcija





Kod programa koji u tablici **nisu** navedeni, nije moguće odabrati nijednu od ovih dodatnih opcija.

	SingleWash	Predglačanje	Više vode	Pretpranje	Namakanje	Intenzivno	Posebno tiho	Posebno nježno	AllergoWash
Pamuk	X	X	X	X	X	X	X	X	X
Jednostavno za održavanje	X	X	X	X	X	X	X	X	X
Osjetljivo rublje	X	X	X	X	X	-	X	X	X
Vuna 🧶	X	-	-	-	-	-	X	-	-
Svila 🧶	X	-	-	-	-	-	X	-	-
Košulje	X	✓	X	X	X	-	X	X	X
QuickPowerWash	X	X	-	-	-	-	-	-	-
Tamno rublje/Traper	X	X	X	X	X	-	X	X	X
Outdoor	-	-	X	X	X	-	X	X	-
Brzi program 20	-	X	-	-	-	-	-	-	-
Sportsko rublje	X	-	X	X	X	-	X	X	X
Automatski program plus	X	X	X	X	X	-	X	X	X
Samo ispiranje/štirkanje	-	-	X	-	-	-	X	-	-























X = moguće odabrati - = nije moguće odabrati



✓ = automatski uključeno





Simboli za održavanje





Korištenje	
Stupnjevi u kadi označavaju maksimalnu temperaturu na kojoj se artikl smije prati.	
	normalna mehanička obrada
	nježna mehanička obrada
	vrlo nježna mehanička obrada
	ručno pranje
	ne smije se prati



Primjeri za odabir programa

Program	Simboli za održavanje
Pamuk	     
Jednostavno za održavanje	    
Osjetljivo rublje	 
Vuna 	
Svila 	
Brzi program 20	 
Automatski program plus	   

Sušenje	
Točke označavaju temperaturu	
	normalna temperatura
	smanjena temperatura
	nije prikladno za strojno sušenje

Glačanje i strojno glačanje	
Točke označavaju raspon temperature	
	oko 200°C
	oko 150°C
	oko 110°C Glačanje s parom može uzrokovati nepopravljivu štetu
	ne glačati/strojno glačati



Profesionalno čišćenje	
	Čišćenje kemijskim otapalima. Slova označavaju sredstva za čišćenje.
	
	Mokro čišćenje
	Ne smije se kemijski čistiti

Izbjeljivanje	
	dozvoljeno je svako oksidacijsko sredstvo za izbjeljivanje
	dozvoljena su samo sredstva s kisikom
	ne izbjeljivati

Tijek programa

	Glavno pranje		Ispiranje		Centrifugiranje
	Razina vode	Ritam pranja	Razina vode	Ispiranja	
Pamuk		(A)		2-5 ¹⁾²⁾³⁾	✓
Jednostavno za održavanje		(B)		2-4 ²⁾³⁾	✓
Osjetljivo rublje		(C)		2-4 ²⁾³⁾	✓
Vuna		(E)		2	✓
Svila		(E)		2	✓
Košulje		(C)		3-4 ³⁾	✓
QuickPowerWash		(A)		2	✓
Tamno rublje/Traper		(B)		3-5 ²⁾³⁾	✓
Outdoor		(C)		3-4 ³⁾	✓
Impregnacija	-	(B)		1	✓
Ispumpavanje/ centrifugiranje	-	-	-	-	✓
Brzi program 20		(A)		1	✓
Sportska odjeća		(C)		2-3 ³⁾	✓
Automatski program plus		(A)(B)		2-4 ²⁾³⁾	✓
Samo ispiranje/ štirkanje		(B)		0-1 ⁵⁾	✓
Čišćenje perilice		(A)		3	✓

Legenda se nalazi na sljedećoj stranici.

-  = niža razina vode
 = srednja razina vode
 = visoka razina vode
Ⓐ = intenzivni ritam
Ⓑ = normalan ritam
Ⓒ = osjetljivi ritam
Ⓔ = ritam ručnog pranja
✓ = provodi se
– = ne provodi se

Perilica rublja je opremljena potpuno elektroničkim upravljanjem s automatskim određivanjem količine rublja. Perilica rublja sama određuje potrebnu potrošnju vode na temelju količine rublja i sposobnosti upijanja uložnog rublja.



Ovdje prikazani tijek programa uvijek se odnosi na osnovni program s maksimalnom količinom rublja.

Zaslon perilice rublja u svakom trenutku tijekom programa pokazuje koji programski korak je postignut.

Posebности u tijeku programa

Zaštita od gužvanja:

Bubanj se okreće još 30 minuta nakon završetka programa kako bi se smanjilo gužvanje.

Iznimka: U programima *Vuna*  i *Svi-la*  nema zaštite od gužvanja.

Perilica rublja se može otvoriti u svakom trenutku.

- 1) Kada je odabrana temperatura od 60 °C i više, kao i pri temperaturama od $\lt;40^{\circ}\text{C}$ i $\lt;60^{\circ}\text{C}$ vrše se 2 ispiranja. Kada je odabrana temperatura niža od 60 °C provode se 3 ispiranja.
- 2) Dodatno ispiranje provodi se:
 - ako je u bubnju prevelika količina pjenе
 - ako je odabran broj okretaja centrifuge ispod 700 okr/min
- 3) Dodatno ispiranje provodi se:
 - ako je odabrana dodatna opcija *Više vode*, ako je u *Postavkama* odabrana opcija *Dodatno ispiranje* ili *Dod. voda + ispir.*.
- 5) Dodatni postupak ispiranja provodi se:
 - ako je odabrana dodatna opcija *Više vode*.

Tijek programa

PowerWash 2.0

Postupak pranja razvijen od strane tvrtke Miele pod nazivom PowerWash 2.0 koristi se kod manjih i srednjih količina punjenja u sljedećim programima pranja:

- Pamuk
- Jednostavno za održavanje
- Košulje
- Automatski program plus

Način rada

Kod uobičajenog postupka pranja pere se s više vode no što rublje može upiti. Ta se ukupna količina vode mora zagrijati.

S postupkom pranja PowerWash 2.0 pere se sa samo malo više vode no što rublje može upiti. Voda koju rublje nije upilo, zagrijava bubanj i rublje te se konstantno ponovno vraća i prska po rublju. Uslijed toga je smanjena potrošnja energije.

Aktivacija

Na početku programa pranja, perilica rublja određuje količinu punjenja. PowerWash 2.0 postupak pranja se automatski aktivira, kada su ispunjeni sljedeći uvjeti:

- mala do srednja količina punjenja
- odabrana temperatura ne smije biti viša od 60 °C.

- odabrani broj okretaja završne centrifuge ne smije biti manji od 600 okr/min.
- nije odabrano doziranje kapsulama za glavno pranje (☹, ☹☹).

Funkcija PowerWash 2.0 ne aktivira se kod odabira nekih dodatnih opcija (primjerice Pretpranje, Više vode)

Posebnosti

– Faza navlaživanja

Kod početka programa pranja perilica rublja centrifugira nekoliko puta. Kod centrifugiranja se iscentrifugirana voda ponovno raspršuje u rublje, kako bi se postiglo optimalno navlaživanje rublja.

Na kraju faze navlaživanja se postavlja optimalna razina vode. Perilica rublja u slučaju potrebe ispumpava vodu i ubacuje nešto svježe vode.

– Šumovi u fazi grijanja

Kod zagrijavanja rublja i bubnja može doći do neobičnih šumova (grgotanja).

– Primjena sredstva za pranje

Pazite na pravilno doziranje sredstva za pranje (manje količine punjenja).

Prekid (poništanje) programa

Program pranja možete poništiti u svakom trenutku nakon pokretanja.

- Dodirnite senzorsku tipku *Start/Stop*.

Na zaslonu se prikazuje poruka:



- Dodirnite senzorsku tipku *OK*.

Perilica rublja ispumpava lužinu. Na zaslonu se prikazuje poruka:



Pričekajte dok se vrata ne otključaju.

- Otvorite vrata povlačenjem.
- Izvadite rublje.

Prekid programa

- Okrenite regulator za odabir programa u položaj .

Perilica je isključena.

- Za nastavak: Okrenite regulator odabira u položaj započetog programa pranja.

Savjet: Ukoliko se na zaslonu prikaže **i** Nije moguće, regulator za odabir programa nalazi se u krivom položaju.

Promjena programa

Promjena programa nije moguća nakon pokretanja programa.

Promjena tijeka programa

Zaštita za djecu

Program pranja se ne može nehotično isključiti.

Uključivanje zaštite za djecu

- Dodirnite senzorsku tipku *Start/Stop*.

Na zaslonu se prikazuje poruka:



- Pomaknite popis senzorskim tipkama ∨:



- Dodirnite senzorsku tipku *OK*.

Isključivanje zaštite za djecu

- Dodirnite senzorsku tipku *Start/Stop*.

Na zaslonu se prikazuje poruka:



- Dodirnite senzorsku tipku *OK*.

Dodavanje/vađenje rublja

Dodavanje odnosno vađenje rublja moguće je samo na početku programa pranja.

Ako se na zaslonu ne prikaže sljedeća poruka, dodavanje rublja više nije moguće.

- Pritisnite tipku *Start/Stop*.

Na zaslonu se prikazuje poruka:



- Dodirujte senzorske tipke ∨∧, dok se na zaslonu ne prikaže:



- Dodirnite senzorsku tipku *OK*.

Program pranja se zaustavlja i vrata se otključavaju.

- Otvorite vrata povlačenjem.
 - Dodajte ili izvadite željeno rublje.
 - Zatvorite vrata.
 - Dodirnite senzorsku tipku *Start/Stop*.
- Program pranja se nastavlja.

Odgovarajuće sredstvo za pranje

Možete upotrebljavati sva sredstva za pranje koja su prikladna za uporabu u perilicama rublja. Savjeti za uporabu i doziranje nalaze se na pakiranju sredstva za pranje.

Doziranje ovisi o:

- stupnju zaprljanja rublja
- količini rublja
- tvrdoći vode

Ako ne znate tvrdoću vode, raspitajte se kod tvrtke za vodoopskrbu.

Sredstvo za omekšavanje vode

Kod raspona tvrdoće vode II i III, možete dodati sredstvo za omekšavanje vode kako biste uštedjeli sredstvo za pranje. Pravilno doziranje je navedeno na ambalaži. Dodajte prvo sredstvo za pranje, a zatim sredstvo za omekšavanje vode.

Sredstvo za pranje možete dozirati kao kod raspona tvrdoće I.

Tvrdoća vode

Raspon tvrdoće	Ukupna tvrdoća u mmol/l	Njemačka tvrdoća °d
Meka (I)	0 – 1,5	0 – 8,4
Srednja (II)	1,5 – 2,5	8,4 – 14
Tvrda (III)	preko 2,5	preko 14

Mjerica za doziranje

Za doziranje sredstva za pranje koristite od proizvođača pripremljenu mjericu za doziranje (kuglu za doziranje), posebice prilikom doziranja tekućih sredstva za pranje.

Pakiranja za ponovno punjenje

Prilikom kupovine sredstva za pranje po mogućnosti koristite pakiranja za ponovno punjenje čime se brinete o zaštiti okoliša.

Sredstva za naknadnu njegu rublja

Omekšivači

rublju daju mekoću i smanjuju statičko nabijanje tijekom strojnog sušenja.

Sredstva za održavanje oblika

su sintetičke štirke i daju rublju čvrstoću.

Štirka





rublju daje krutost i punoću.

Sredstvo za pranje

Zasebno dodavanje omekšivača, sredstva za održavanje oblika ili štirke

Štirka mora biti pripravljena prema uputama na pakiranju.

Savjet: Kod pranja s omekšivačem aktivirajte dodatnu funkciju *Više vode*.

- Napunite omekšivač u pretinac  ili stavite kapsulu.
- Tekuće sredstvo za štirkanje/održavanje oblika napunite u pretinac  i praškasto ili gusto tekuće sredstvo za štirkanje/održavanje oblika u pretinac .
- Odaberite program *Samo ispiranje/štirkanje*.
- Ukoliko je potrebno korigirajte broj okretaja centrifuge.
- Ako koristite kapsulu, aktivirajte senzorsku tipku .
- Dodirnite senzorsku tipku *Start/Stop*.

Uklanjanje boje/bojanje

 Sredstva za uklanjanje boje mogu dovesti do korozije u perilici rublja.

U perilici **nemojte** upotrebljavati sredstva za uklanjanje boje!

Bojanje u perilici rublja je dozvoljeno samo bojama prikladnim za uporabu u kućanstvu. Korištena sol za bojanje može kod dugotrajne primjene načeti plemeniti čelik. Prilikom bojanja strogo se pridržavajte uputa proizvođača sredstva za bojenje.

 Kod bojanja obavezno odaberite dodatnu opciju *Više vode*.

Preporučujemo Miele sredstvo za pranje

Miele sredstvo za pranje razvila je tvrtka Miele specijalno za Miele perilice rublja. Miele sredstvo za pranje možete naručiti na internet stranici shop.miele.hr ili proizvode možete kupiti u Miele servisu i kod svog Miele prodavača.

	Miele UltraWhite	Miele UltraColor	Miele Cap 	Miele Cap 	Miele Cap 
Pamuk	✓	✓	–	ⓕ	ⓓ
Jednostavno za održavanje	–	✓	–	ⓕ	ⓓ
Osjetljivo rublje	–	✓	Ⓐ, Ⓑ, Ⓒ	ⓕ	–
Vuna 	–	–	Ⓓ, Ⓔ	–	–
Svila 	–	–	Ⓔ	–	–
Košulje	✓	✓	–	ⓕ	ⓓ
QuickPowerWash	✓	✓	–	–	–
Tamno rublje/Traper	–	✓	–	ⓕ	–
Outdoor	–	–	Ⓒ	–	–
Impregnacija	–	–	–	ⓖ	–
Brzi program 20	–	✓	–	ⓕ	–
Sportska odjeća	–	–	Ⓐ	–	–
Automatski program plus	–	✓	–	ⓕ	ⓓ
Samo ispiranje/štirkanje	–/–	–/–	–/–	ⓕ/–	–/–

✓ Preporučljivo

– Nije preporučljivo

Ⓐ Sport

Ⓑ Perje

Ⓒ Outdoor

Ⓓ WoolCare

Ⓔ SilkCare

ⓕ Omekšivač



ⓖ Impregnacija

ⓓ Booster

Sredstvo za pranje

Sredstvo za pranje preporučeno je u skladu s direktivom (EU) br. 1015/2010

Preporuke se odnose na raspon temperature koji je prikazan u poglavlju „Pregled programa“.

	Univerzalno	Za šareno	Za osjetljivo i vunu	Posebno
	sredstvo za pranje			
Pamuk	✓	✓	-	-
Jednostavno za održavanje	-	✓	-	-
Osjetljivo rublje	-	-	✓	-
Vuna 	-	-	✓	✓
Svila 	-	-	✓	✓
Košulje	✓	✓	-	-
QuickPowerWash	✓	✓	-	-
Tamno rublje/ Traper	-	✓ ¹⁾	-	✓
Outdoor	-	-	✓	✓
Brzi program 20	-	✓ ¹⁾	-	-
Sportska odjeća	-	-	✓	✓
Automatski program plus	-	✓	-	-
Samo ispiranje/štirkanje	-/-	-/-	-/-	Ⓜ/-
Čišćenje perilice	✓ ²⁾	-	-	✓

✓ Preporučljivo

- Nije preporučljivo

1) Tekuće sredstvo za pranje

2) Praškasto sredstvo za pranje

Čišćenje bubnja (Hygiene Info)

Kod pranja rublja pri niskim temperaturama i/ili u slučaju korištenja tekućih sredstava za pranje postoji opasnost od stvaranja plijesni i neugodnog mirisa u perilici rublja. Očistite perilicu rublja uz pomoć programa *Čišćenje uređaja*. Obratite pažnju na poruku na zaslonu: Info o higijeni: pokrenite program na najmanje 75 °C ili program "Čišćenje uređaja."

Čišćenje kućišta i upravljačke ploče

⚠ Odspojite utikač iz utičnice prije čišćenja i održavanja.

⚠ Ni u kom slučaju nemojte prskati perilicu rublja vodom iz crijeva.

- Kućište i upravljačku ploču čistite blagim sredstvima za čišćenje ili sapunom i jedno i drugo osušite mekom krpom.
- Bubljanje čistite prikladnim sredstvom za čišćenje nehrđajućeg čelika.

⚠ Nemojte upotrebljavati sredstva koja sadrže otapala, abrazivna sredstva, univerzalna ili sredstva za čišćenje stakla! Ona mogu oštetiti plastične površine i druge dijelove.

Čišćenje ladice za doziranje

Korištenje nižih temperatura i tekućih sredstava za pranje pogoduje stvaranju klica u ladici za doziranje.

- Iz higijenskih razloga redovito čistite ladicu za doziranje sredstava za pranje.

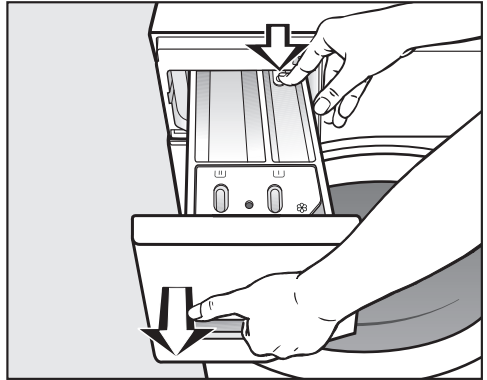

Vađenje ladice za doziranje sredstava za pranje





- Izvucite ladicu za doziranje dok ne stane, pritisnite tipku za oslobađanje i izvucite ladicu za doziranje do kraja.
- Očistite ladicu za doziranje toplom vodom.

Čišćenje i održavanje

Čišćenje usisne cjevčice i kanala spremnika

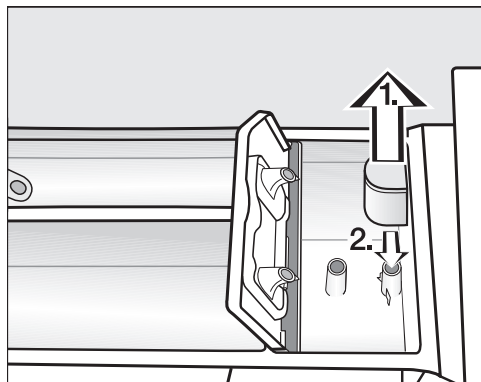
Tekuća štirka uzrokuje sljepljivanje. Usisna cjevčica u spremniku   više ne funkcionira te se sadržaj pretinca može prelijevati. Posebno temeljito očistite usisnu cjevčicu nakon višekratne uporabe tekuće štirke.



1. Usisnu cjevčicu izvucite iz pretinca  te isperite pod mlazom čiste, tople vode. Također očistite cijev preko koje se umeće usisna cjevčica.
2. Vratite usisnu cjevčicu na mjesto.

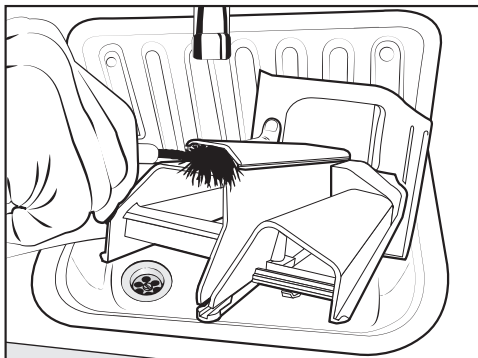

- Toplom vodom i četkom očistite kanal za prolaz omekšivača.

Čišćenje ležišta ladicice za doziranje

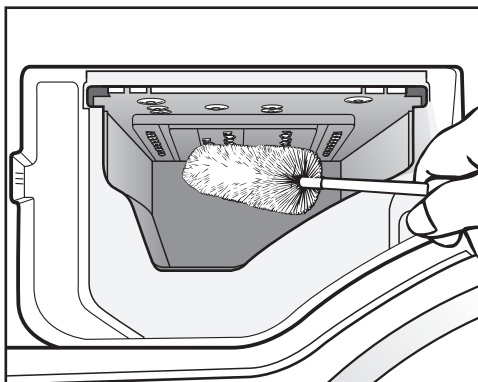

- Pomoću četke za boce uklonite ostatke sredstava za pranje i naslage kameenca sa sapnica u ležištu ladicice za doziranje.
- Ponovno umetnite ladicicu za doziranje.

Savjet: Ladicicu za doziranje sredstva za pranje ostavite malo otvorenu kako bi se mogla osušiti.

Čišćenje sita u dovodu vode

Perilica rublja ima dva sita za zaštitu dovodnog ventila. Ta dva sita trebali biste provjeravati svakih šest mjeseci. Ako su prekidi u dovodu vode česti, potrebno je to učiniti češće.

Čišćenje sita u crijevu za dovod vode

- Zatvorite slavinu za vodu.
- Odvrnite dovodno crijevo sa slavine.

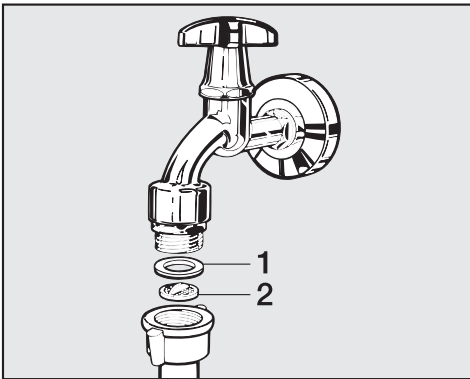

- Izvucite gumenu brtvu **1** iz priključne matice.
- Prečku na plastičnom situ **2** prihvatite pomoću šiljatih kliješta i izvucite sito.
- Očistite sito.
- Sastavljanje se vrši obrnutim redoslijedom.

Čišćenje sita u uvodnom nastavku ventila za dotok vode

- Oprezno kliještima odvrnite rebrastu plastičnu maticu s dovodnog nastavka.

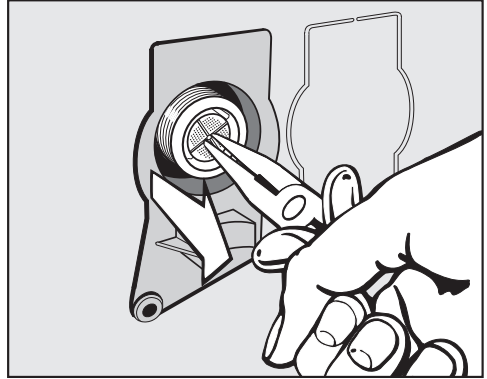

- Izvadite sito pomoću šiljatih kliješta za prečku.
- Očistite sito.
- Sastavljanje se vrši obrnutim redoslijedom.

Nakon čišćenja slavinu lagano otvorite i provjerite jesu li vijci nakon čišćenja dobro pritegnuti. Ako curi voda, još malo zategnite vijke.

Sita za zaštitu od zaprljanja **morate** ponovno ugraditi nakon čišćenja.



Što učiniti, ako ...

Sami možete ukloniti većinu grešaka i smetnji, koje se mogu pojaviti u svakodnevnom korištenju. U mnogo slučajeva možete uštedjeti vrijeme i novac, jer nećete morati zvati servis.









Sljedeće tablice pomoći će Vam u otkrivanju uzroka smetnji ili poteškoća pronaženju njihovog rješenja.

Nekoliko napomena na zaslonu imaju više redova i možete ih dodirrom na senzorske tipke \vee ili \wedge u potpunosti pročitati.

Program pranja se ne može pokrenuti

Problem	Uzrok i rješenje
Upravljačko polje je ugašeno.	Perilica nema napajanja. <ul style="list-style-type: none">■ Provjerite je li utikač utaknut u utičnicu.■ Provjerite je li osigurač u redu.
	Perilica rublja se automatski isključila kako bi se uštedjela energija. <ul style="list-style-type: none">■ Ponovno uključite perilicu rublja okretanjem regulatora za odabir programa.
Na pokazivaču se traži unos PIN koda.	Aktiviran je PIN kôd. <ul style="list-style-type: none">■ Unesite PIN-kod i potvrdite unos. Ako ne želite unositi PIN-kod kod sljedećeg uključivanja, isključite funkciju PIN-koda.
Zaslon javlja sljedeće:   servis Greška F 34 zaključavanja vrata	Vrata nisu pravilno zatvorena. Vrata se nisu mogla dobro pritvoriti. <ul style="list-style-type: none">■ Ponovno zatvorite vrata.■ Ponovno pokrenite program. Ako se poruka o greški ponovi, obratite se servisu.

Poruka o greški nakon prekida programa

Problem	Uzrok i rješenje
 Odvod vode. Pogledajte 	<p>Odvod vode je blokiran ili otežan. Odvodno crijevo je postavljeno previsoko.</p> <ul style="list-style-type: none"> ■ Očistite filter za lužinu i pumpu za lužinu. ■ Najveća visina pumpanja je 1 m.
 Dovod vode. Pogledajte 	<p>Dovod vode je zatvoren ili otežan.</p> <ul style="list-style-type: none"> ■ Provjerite je li slavina za vodu do kraja otvorena. ■ Provjerite je li dovodno crijevo presavijeno. ■ Provjerite je li tlak vode prenizak.
	<p>Začepljeno je sito na dovodu vode.</p> <ul style="list-style-type: none"> ■ Očistite sito.
	<p>Pumpa za lužinu uključuje se na 2 minute. Nakon toga se otključavaju vrata perilice rublja. Pričekajte završetak ispušavanja, prije nego isključite perilicu rublja.</p>
 Waterproof. Zatvorite  .  servis	<p>Reagirao je sustav za zaštitu od izlivanja vode.</p> <ul style="list-style-type: none"> ■ Zatvorite slavinu za vodu. ■ Nazovite servis.
  servis Greška F	<p>Došlo je do kvara.</p> <ul style="list-style-type: none"> ■ Isključite perilicu rublja iz električne mreže na način da mrežni utikač izvučete iz utičnice ili isključite osigurač kućne instalacije. ■ Pričekajte barem dvije minute prije no što perilicu rublja ponovno priključite na električnu mrežu. ■ Ponovo uključite perilicu rublja. ■ Ponovo pokrenite program. <p>Ako se poruka o greški ponovi, obratite se servisu.</p>

Za isključenje poruke o greški: okrenite regulator za odabir programa na poziciju  i isključite perilicu rublja.

Što učiniti, ako ...

Poruka o greški nakon završetka programa

Problem	Uzrok i rješenje
i Provjerite doziranje	Tijekom pranja je nastalo previše pjene. ■ Kod sljedećeg pranja dozirajte manju količinu sredstva za pranje te se pridržavajte preporuka s pakiranja sredstva.
i Info o higijeni: pokrenite program na najmanje 75 °C ili program "Čišćenje uređaja"	Već duže vrijeme nije se pokretao program na temperaturi iznad 60°C. ■ Okrenite regulator za odabir programa na <i>Ostali programi</i> /  . ■ Dodirujte senzorske tipke $\wedge \vee$ dok se na zaslonu ne prikaže Njega. ■ Potvrdite senzorskom tipkom <i>OK</i> . Na zaslonu se prikazuje: Čišćenje uređaja ■ Potvrdite senzorskom tipkom <i>OK</i> . ■ Pokrenite program Čišćenje uređaja upotrijebivši Miele sredstvo za čišćenje perilica ili univerzalno praškasto sredstvo za pranje. Perilica rublja se čisti te se sprječava stvaranje klica i neugodnog mirisa.
i Poravnajte uređaj	Dodatna funkcija Predglačanja na kraju programa nije mogla biti pravilno provedena. ■ Provjerite je li perilica rublja postavljena okomito, kao što je opisano u poglavlju „Postavljanje i priključivanje“, odlomak „Izravnavanje“. ■ Provjerite je li najveća visina pumpanja od 1 m prekoračena. Ako se poruka o greški ponovi, obratite se servisu. Perilica rublja može se i dalje koristiti bez dodatne opcije Predglačanja.

Poruke se javljaju po završetku programa i kod uključivanja perilice rublja te moraju biti potvrđene senzorskom tipkom *OK*.

Poruka o greški nakon završetka programa

Problem	Uzrok i rješenje
i Provj. filter + mlaz.	<p>Pumpe su onečišćene.</p> <ul style="list-style-type: none">■ Očistite pumpe kao što je opisano u poglavlju „Što učiniti ako . . .“, odlomak „Otvaranje vrata kod začepjenja odvodne pumpe i/ili prekida napajanja“.■ Nakon čišćenja ponovno pokrenite program pranja.
	<p>Sapnica gore u brtvi vrata je začepljena nitima.</p> <ul style="list-style-type: none">■ Niti uklonite prstima. Nemojte koristiti nikakve oštre predmete.■ Nakon čišćenja ponovno pokrenite program pranja.
	<p>Ako se poruka o greški ponovi, obratite se servisu. Perilica rublja može se i dalje koristiti no s ograničenim funkcijama.</p>



Poruke se javljaju po završetku programa i kod uključivanja perilice rublja te moraju biti potvrđene senzorskom tipkom *OK*.

Što učiniti, ako ...

Općeniti problemi s perilicom rublja

Problem	Uzrok i rješenje
Perilica rublja ima neugodan miris.	<p>Ignorirana je informacija za održavanje higijene. Već duže vrijeme nije se pokretao program na temperaturi iznad 60°C.</p> <ul style="list-style-type: none">■ Za sprječavanje rasta klica i stvaranja neugodnih mirisa u perilici rublja pokrenite program <i>Čišćenje perilice</i> i upotrijebite Miele sredstvo za čišćenje perilica ili univerzalno praškasto sredstvo za pranje. <p>Vrata i ladica za doziranje sredstva za pranje zatvorena su nakon pranja.</p> <ul style="list-style-type: none">■ Vrata i ladicu za doziranje sredstva za pranje ostavite malo otvorene kako bi se mogle osušiti.
Perilica rublja nije mirna za vrijeme centrifugiranja.	<p>Nožice uređaja nisu pravilno podešene i učvršćene protumaticama.</p> <ul style="list-style-type: none">■ Poravnajte perilicu rublja tako da stoji stabilno i učvrstite nožice protumaticama.
Perilica rublja nije centrifugirala rublje kao inače i rublje je još mokro.	<p>Tijekom završnog centrifugiranja utvrđena je velika neravnoteža i broj okretaja je automatski smanjen.</p> <ul style="list-style-type: none">■ U bubanj uvijek stavljajte zajedno velike i male komade rublja kako bi se bolje rasporedili.
Čuju se neobični zvukovi rada pumpe.	<p>Nije kvar! Zvuk usisavanja na početku i kraju ispušavanja je normalan.</p>
Tekst na zaslonu je na stranom jeziku.	<p>U izborniku „Postavke“ „Jezik“ odabran je drugi jezik.</p> <ul style="list-style-type: none">■ Odaberite željeni jezik. Pratite zastavicu kao orijentaciju.

Općeniti problemi s perilicom rublja



Problem	Uzrok i rješenje
U ladici za doziranje sredstva za pranje zaostaju veće količine ostataka sredstva za pranje.	<p>Tlak vode nije dostatan.</p> <ul style="list-style-type: none"> ■ Očistite sito na dovodu vode. ■ Pazite da je tlak vode barem 100 kPa (1 bar). <p>Praškasto sredstvo u kombinaciji s omekšivačem vode sklono je sljepljivanju.</p> <ul style="list-style-type: none"> ■ Očistite ladicu za doziranje i ubuduće prvo dodajte sredstvo za pranje, a zatim omekšivač vode u pretinac.
Omekšivač nije potpuno ispran iz pretinca ili u pretincu  ostaje veća količina vode.	<p>Usisna cijev nije pravilno postavljena ili je začepljena.</p> <ul style="list-style-type: none"> ■ Očistite usisnu cijev prema opisu u poglavlju „Čišćenje i održavanje“, odlomak „Čišćenje ladice za doziranje“.
Na kraju programa u kapsuli je ostalo još tekućine.	<p>Cjevčica za odvod u ladici za doziranje na koju se utiče kapsula, začepljena je.</p> <ul style="list-style-type: none"> ■ Očistite cjevčicu.
	<p>Nije kvar! Iz tehničkih razloga ostaje mala količina vode u kapsuli.</p>
U pretincu za omekšivač pored kapsule ima vode	<p>Senzorska tipka  nije aktivirana ili nakon posljednjeg pranja prazna kapsula nije izvađena.</p> <ul style="list-style-type: none"> ■ Kod sljedeće uporabe kapsule aktivirajte senzorsku tipku . ■ Izvadite i zbrinite u otpad kapsulu nakon svakog pranja.
	<p>Začepljena je cjevčica za odvod u ladici za doziranje na koju se umeće kapsula.</p> <ul style="list-style-type: none"> ■ Očistite cjevčicu.

Što učiniti, ako ...

Nezadovoljavajući učinak pranja

Problem	Uzrok i rješenje
Na opranom rublju vide se sivi elastični ostaci.	<p>Dozirana je premala količina sredstva za pranje. Rublje je bilo jako zaprljano masnoćom (ulje, masti).</p> <ul style="list-style-type: none">■ Uбудuće dodajte veću količinu sredstva za pranje za ista zaprljanja ili upotrijebite tekuće sredstvo za pranje.■ Prije slijedećeg pranja pokrenite program pranja <i>Čišćenje perilice</i> upotrijebivši Miele sredstvo za čišćenje perilica ili univerzalno sredstvo za pranje u prahu.
Na opranom tamnom rublju vide se bijeli ostaci koji liče na ostatke sredstva za pranje.	<p>Sredstvo za pranje sadrži sastojke koji nisu topivi u vodi (zeolite) za omekšavanje vode. Oni su se nataložili na rublju.</p> <ul style="list-style-type: none">■ Pokušajte ostatke ukloniti četkom nakon sušenja.■ Uбудuće perite tamno rublje sredstvima za pranje bez zeolita. Tekuća sredstva za pranje obično ne sadrže zeolite.■ Perite rublje na programu <i>Tamno rublje/Traper</i>.

Vrata se ne mogu otvoriti

Problem	Uzrok i rješenje
<p>Vrata se tijekom programa pranja ne mogu otvoriti.</p>	<p>Bubanj je zaključan tijekom programa pranja.</p> <ul style="list-style-type: none"> ■ Dodirnite senzorsku tipku <i>Start/Stop</i> i prekinite program. <p>Program je prekinut, vrata se otključavaju te ih možete otvoriti.</p> <hr/> <p>U bubnju se još nalazi voda i perilica je ne može ispumpati.</p> <ul style="list-style-type: none"> ■ Očistite filtar i odvodnu pumpu prema opisu u odlomku „Otvaranje vrata kod začepljenja odvodne pumpe i/ili prekida napajanja“.
<p>Nakon prekida programa na zaslonu stoji: Komforno hlađenje.</p>	<p>Radi zaštite od opekotina, vrata se ne mogu otvoriti ako je temperatura lužine viša od 55°C.</p> <ul style="list-style-type: none"> ■ Pričekajte kako bi se temperatura u bubnju smanjila te da se prikaz na zaslonu ugasi.
<p>Zaslon javlja sljedeće:   servis Greška F 35 otključavanja vrata</p>	<p>Brava vrata je blokirana.</p> <ul style="list-style-type: none"> ■ Nazovite servis.

Što učiniti, ako ...

Otvaranje vrata kod začepljenja odvodne pumpe i/ili prekida napajanja

- Isključite perilicu rublja.

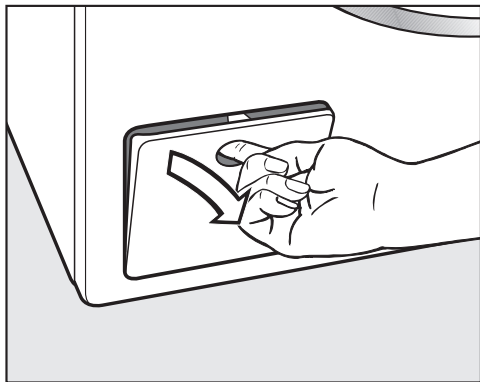

- Otvorite poklopac pumpe za lužinu.

Začepljen odvod

Ako je odvod začepljen, u perilici rublja se može nalaziti veća količina vode.

 Postoji opasnost od opekotina ako je kratko prije bilo u tijeku pranje na visokoj temperaturi!
Oprez pri ispuštanju lužine.

Postupak pražnjenja

Nemojte odvrnuti filtar za lužinu.

- Postavite posudu ispod poklopca, primjerice univerzalni lim za pečenje.

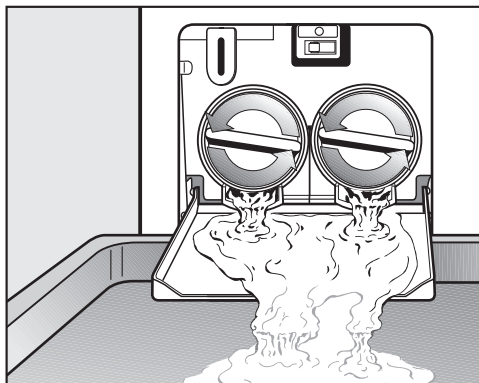

- Lagano odvrnite filtar toliko da voda počne izlaziti.
- Ponovno zavrните filtar kako bi prekinuli dovod vode.

Kad voda više ne istječe:

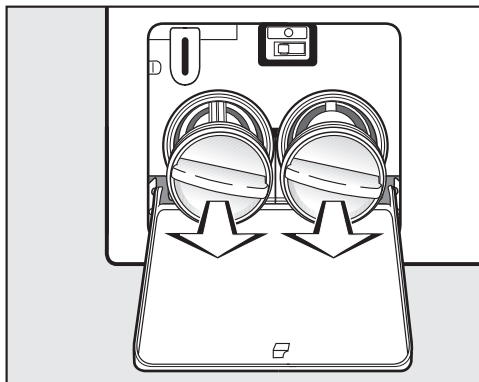

- Do kraja odvrnite filtar za lužinu.

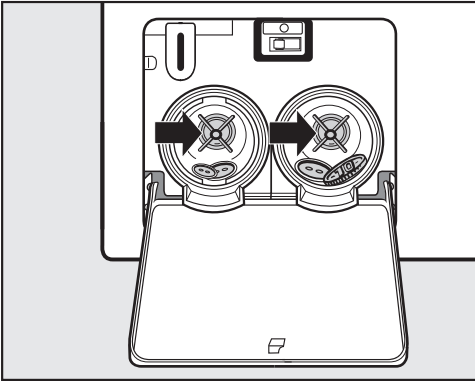

- Temeljito očistite filtar za lužinu.
- Provjerite okreće li se rotor pumpe neometano i po potrebi uklonite strane predmete (gumbe, kovanice i sl.) te očistite unutrašnjost.

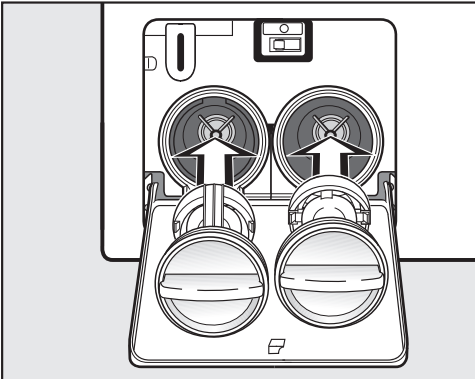

- Ponovno ispravno umetnite filtar za lužinu (desno i lijevo) i čvrsto ga zavrnite.

! Voda prolivena iz perilice može uzrokovati štetu.

Ponovno umetnite filtar za lužinu i čvrsto ga zavrnite.

Otvaranje vrata

! Uvjerite se da bubanj miruje prije vađenja rublja. Posezanje u bubanj koji se okreće može uzrokovati ozbiljne ozljede.

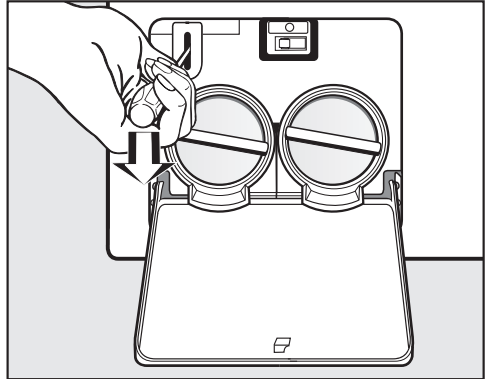

- Pomoću tankog odvijača otključajte vrata.
- Otvorite vrata povlačenjem.

Servis

Kontakt u slučaju smetnji

U slučaju problema koje ne možete sami riješiti obratite se Miele zastupniku ili Miele servisu.

Telefonski broj Miele servisa naći ćete na zadnjoj stranici ovog dokumenta.

Servisu je potrebna oznaka modela i tvornički broj. Oba podatka nalaze se na tipskoj naljepnici.

Tipsku naljepnicu naći ćete kod otvorenih vrata iznad stakla u vratima.

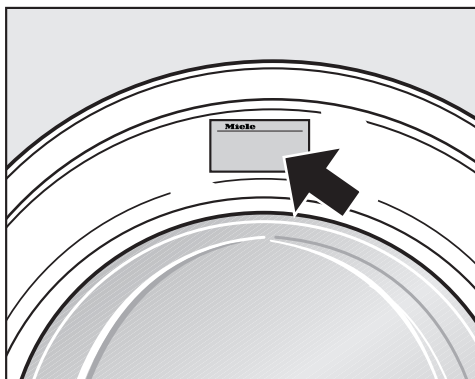

Dodatni pribor

Za ovu perilicu rublja možete nabaviti dodatni pribor u Miele specijaliziranoj prodavaonici ili putem Miele servisa.

Jamstvo

Trajanje jamstva je 2 godine.

Ostale informacije naći ćete u priloženim uvjetima jamstva.

Postavljanje i priključivanje

Prednja strana

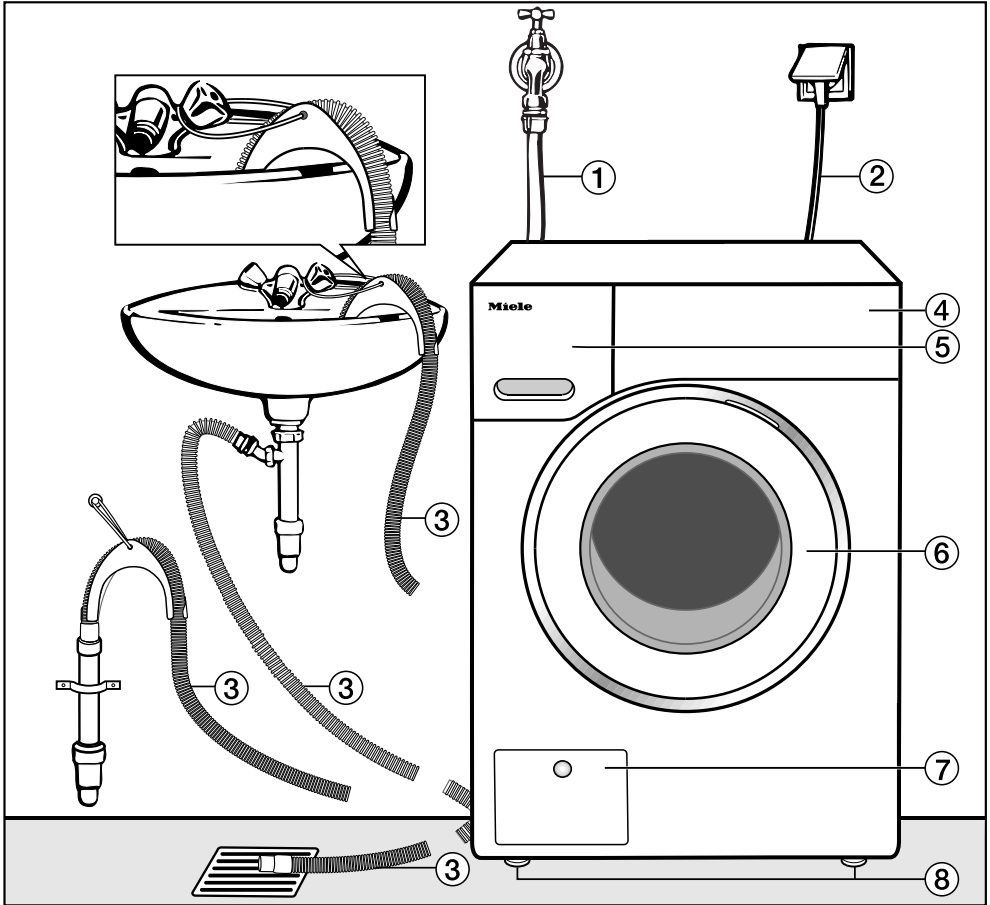

- ① Crijevo za dovod vode (otporno do 7.000 kPa)
- ② Električni priključak
- ③ Odvodno crijevo s koljenom (pribor te mogućnosti odvoda vode.
- ④ Upravljačka ploča

- ⑤ Ladica za doziranje sredstva za pranje
- ⑥ Vrata
- ⑦ Poklopac filtra za lužinu, pumpe za lužinu i ručke za otključavanje
- ⑧ Četiri nožice podesive po visini

Postavljanje i priključivanje

Stražnja strana

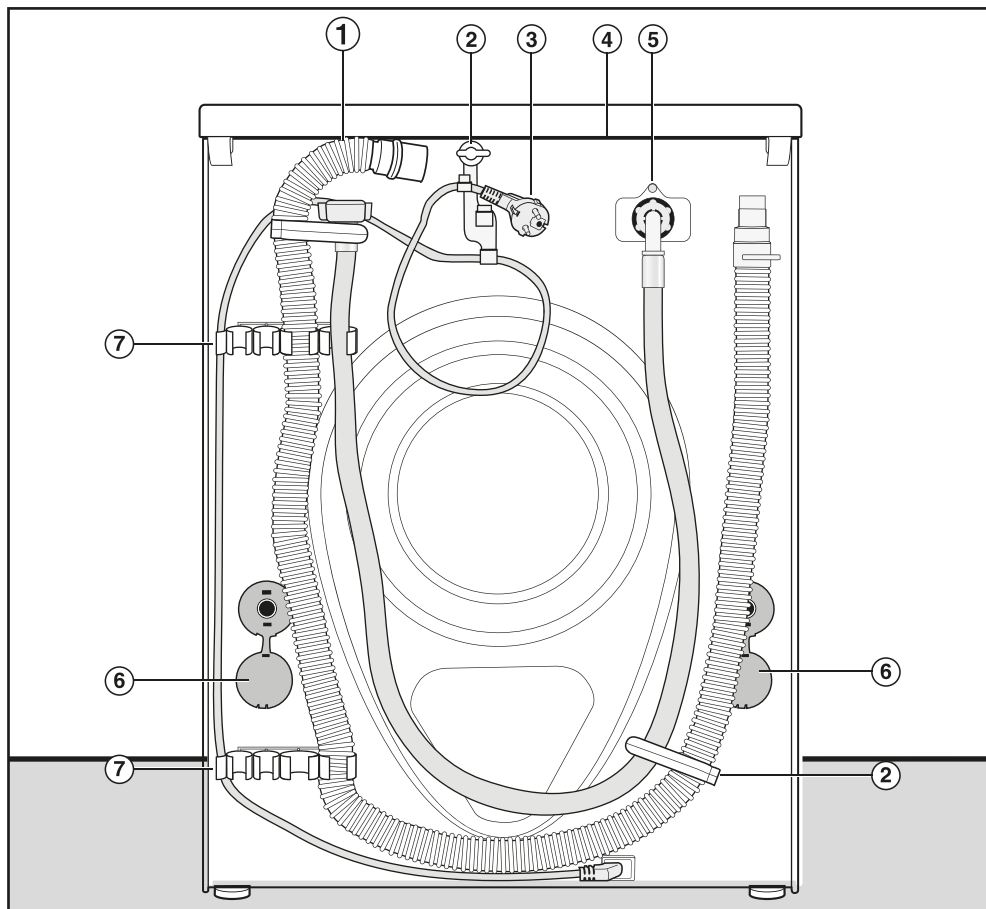

- ① Odvodno crijevo
- ② Transportni držači dovodnog i odvodnog crijeva te električnog kabela
- ③ Električni priključak
- ④ Poklopac s produženim dijelom s mogućnosti prijema prilikom transporta
- ⑤ Crijevo za dovod vode (otporno do 7.000 kPa)
- ⑥ Osigurači s transportnim šipkama
- ⑦ Transportni držači dovodnog i odvodnog crijeva i držač za izvađene transportne šipke

Površina za postavljanje

Za postavljanje je najbolja betonska ploča. Perilica postavljena na pod od drvenih greda ili slične elastične konstrukcije često se kod centrifugiranja može pomicati.

Obratite pažnju:

- Perilicu rublja postavite okomito i stabilno.
- Perilicu rublja nemojte postavljati na mekane podne obloge jer bi tijekom centrifugiranja moglo doći do vibracija.

Kod postavljanja na podnu ploču od drvenih greda:

- Postavite perilicu rublja na šperploču (najmanjih dimenzija 59x52x3 cm). Ploča treba biti zavrnutu sa što većim brojem greda, ne samo na podne daske.

Savjet: Ako je moguće, postavite uređaj u kut prostorije. Tamo je stabilnost svakog poda najveća.

⚠ Postoji opasnost da perilica rublja tijekom centrifuge padne s postolja.

Kod postavljanja na postolje (betonsko ili zidano), perilica rublja se mora učvrstiti držačima (MTS okovi za pričvršćenje u pod) (mogu se nabaviti u specijaliziranim Miele prodavnicama ili servisu).

Prenošenje perilice rublja do mjesta postavljanja

⚠ Stražnje pričvršćenje na poklopcu može se oštetiti vanjskim utjecajima.

Poklopac se pri nošenju može potrgati.

Prije nošenja provjerite je li poklopac s produženim dijelom čvrsto na svom mjestu.

- Perilicu za rublje nosite za prednje nožice uređaja i stražnji produženi dio poklopca.

Uklanjanje transportnog osiguranja

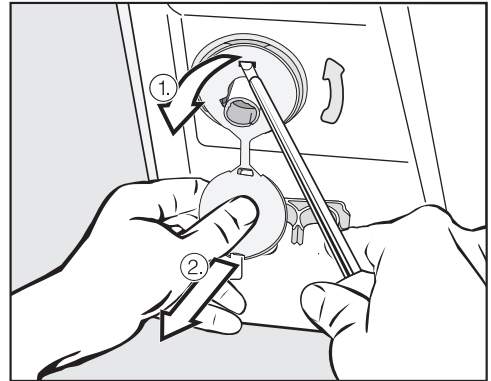

- Uklonite lijevu i desnu šipku zakretnog transportnog osiguranja.

1. Otvorite poklopac zakretnog osiguranja i
2. Odvijačem oslobodite gornju i donju kukicu.

Postavljanje i priključivanje

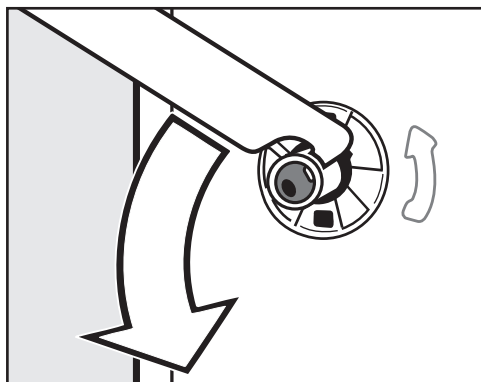

- Zakrenite lijevu šipku transportnog osiguranja priloženim ključem za 90° i

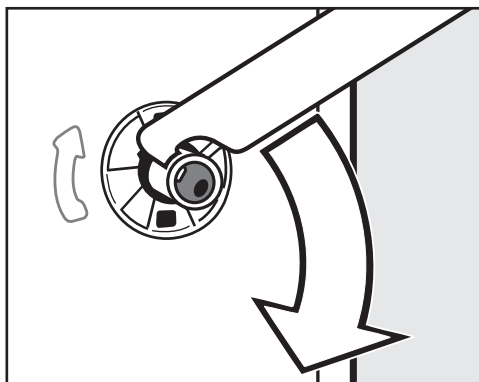

- Zakrenite desnu šipku transportnog osiguranja priloženim ključem za 90° i

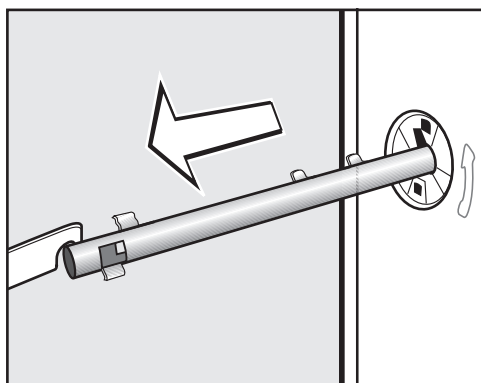

- izvucite šipku transportnog osiguranja.

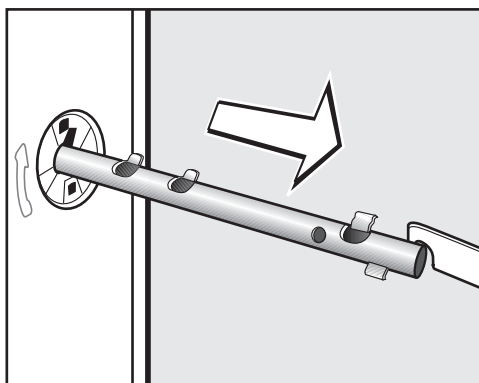

- izvucite šipku transportnog osiguranja.

Postavljanje i priključivanje

⚠ Zatvorite otvore nakon vađenja transportnog osiguranja! Ako ih ne zatvorite, postoji opasnost od ozljeda.

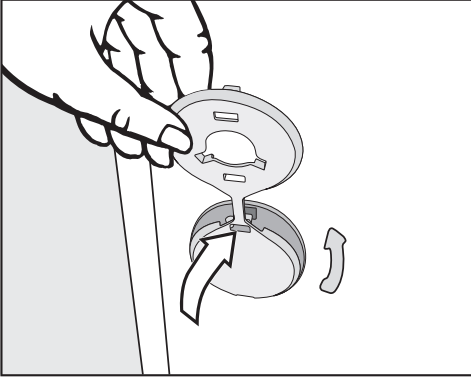

- Zatvorite otvore poklopcima.

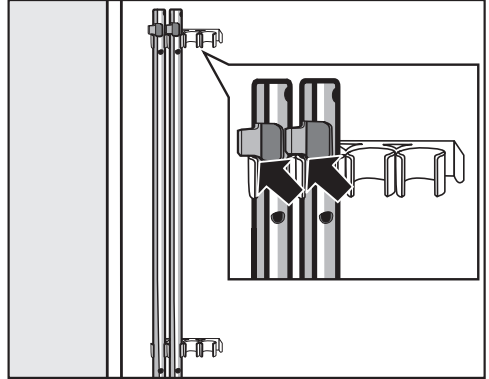

- Šipke transportnog osiguranja učvrstite na stražnjoj strani perilice rublja. Pripazite da gornje kukice stoje iznad držača.

⚠ Perilica rublja se ne smije transportirati bez transportnog osiguranja. Sačuvajte transportno osiguranje. Ono se mora ponovno ugraditi u perilicu prije transporta (npr. pri selidbi).

Ugradnja transportnog osiguranja

Ugradnja transportnog osiguranja vrši se obrnutim redoslijedom.

Postavljanje i priključivanje

Izravnavanje

Perilica rublja mora stajati okomito i ravnomjerno na sve četiri nožice kako bi se osigurao pravilan rad.

Nepravilno postavljanje povećava potrošnju vode i energije, a perilica rublja se može i pomicati.

Odvrtanje i fiksiranje nožica

Izravnavanje perilice rublja vrši se pomoću četiri navojne nožice. Pri isporuci su sve četiri nožice zavrnutе.

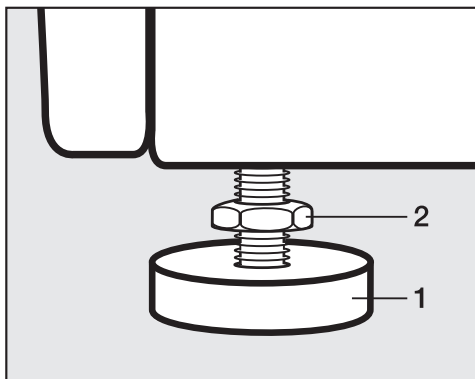

- Priloženim ključem zakrenite protumaticu **2** u smjeru kazaljki na satu. Odvrtite protumaticu **2** zajedno s nožicom **1**.

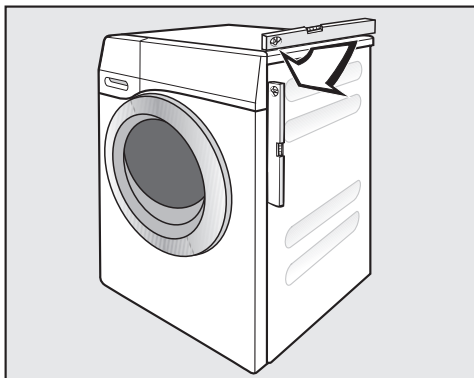

- Pomoću libele provjerite stoji li perilica okomito.
- Pridržavajte nožicu **1** pomoću kliješta za cijevi. Čvrsto zavrtnite protumaticu **2** prema kućištu pomoću ključa.

⚠ Sve četiri protumaticе moraju biti čvrsto zavrnutе prema kućištu. Također provjerite i nožice koje nisu odvrtane pri izravnavanju. U suprotnom postoji opasnost od pomicanja perilice rublja.

Ugradnja ispod radne ploče

 Poklopac perilice rublja ne smije biti demontiran.

Ova perilica rublja može se ugraditi cijela (s poklopcem) ispod radne ploče ako se ona nalazi dovoljno visoko.

Stup za pranje i sušenje

Perilica rublja može se s Miele sušilicom postaviti u stup za pranje i sušenje. Za to je potreban vezni element* (WTV).

Dijelovi označeni s * mogu se nabaviti u Miele specijaliziranim prodavaonicama ili u Miele servisu.

Obratite pažnju:

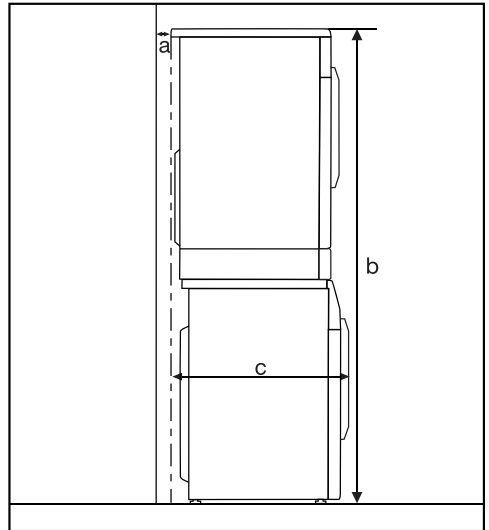

- a** = minimalno 2 cm
- b** = WTV obična: 172 cm
WTV ladica: 181 cm
- c** = 68 cm

Postavljanje i priključivanje

Sustav za zaštitu od izlivanja vode

Miele sustav za zaštitu od izlivanja vode nudi sveobuhvatnu zaštitu od šteta zbog izlivanja vode iz perilice rublja.

Sustav se sastoji od sljedećih dijelova:

- dovodnog crijeva
- elektronike te zaštite od izlivanja i prelijevanja
- odvodnog crijeva

Dovodno crijevo

- Zaštita od pucanja crijeva

Dovodno crijevo otporno je na pucanje do tlaka od 7.000 kPa.

Elektronika i kućište

- Podna posuda
Voda koja iscuri uslijed propuštanja perilice rublja otječe u podnu posudu. Ventili za dovod vode se zatvaraju preko prekidača s plovkom. Daljnji dovod vode je prekinut, a voda iz spremnika za lužinu se ispumpava.
- Zaštita od izlivanja
Na ovaj način se sprječava prelijevanje vode iz perilice rublja uslijed nekontroliranog uzimanja vode. Ako razina vode prijeđe određenu granicu, uključuje se odvodna pumpa kako bi se voda kontrolirano izbacila.

Odvodno crijevo

Odvodno crijevo je osigurano sustavom odzračivanja. Time se sprečava da perilica rublja uzima vodu 'na prazno'.

Dovod vode

Perilica se smije spojiti na dovod pitke vode bez nepovratnog ventila jer je napravljena prema važećim DIN normama.

Tlak vode mora iznositi najmanje 100 kPa i ne smije biti viši od 1.000 kPa. Ako je tlak viši od 1.000 kPa, mora se ugraditi redukcijski ventil.

Za spajanje je potrebna slavina s navojem $\frac{3}{4}$ ". Ako nije na raspolaganju, perilicu na dovod pitke vode smije spojiti isključivo ovlašteni vodoinstalater.

 Priključna navojna matica je pod tlakom vodovodne instalacije. Zato nepropusnost provjerite tako da polako otvorite slavinu. Po potrebi ispravite položaj brtve ili navoja.

Perilica nije predviđena za spajanje na dovod tople vode.

Održavanje

Ako je potrebna zamjena dovodnog crijeva, upotrijebite isključivo originalno crijevo Miele koja ima tlak pucanja preko 7.000 kPa.

Za zaštitu dovodnog ventila jedno sito se nalazi na slobodnom kraju dovodnog crijeva, a drugo u uvodnom nastavku.

Ne smijete ukloniti niti jedno sito za zaštitu od zaprljanja.

Pribor - produžetak crijeva

Kao dodatni pribor mogu se nabaviti crijeva duljine 2,5 m ili 4,0 m preko Miele specijalizirane prodavaonice ili servisa.

Postavljanje i priključivanje

Odvod vode

Lužina se ispumpava pomoću pumpe s visinom pumpanja 1 m. Kako se ne bi ometao odvod vode, crijevo mora biti postavljeno bez prijeloma.

Crijevo se po potrebi može produljiti do 5 m. Pribor se može nabaviti u Miele prodavaonicama ili Miele servisu.

Za visinu ispumpavanja veću od 1 m (do 1,8 m) u Miele specijaliziranoj prodavaonici ili Miele servisu može se nabaviti zamjenska odvodna pumpa. Kod visine odvoda od 1,8 m crijevo se može produljiti do 2,5 m. Pribor se može nabaviti u Miele prodavaonicama ili Miele servisu.

Mogućnosti odvoda vode:

1. Vješanje na umivaonik ili izljev:

Obratite pažnju:

- Osigurajte crijevo od pada!
- Ako se voda odvodi u umivaonik, mora dovoljno brzo otjecati. U suprotnom, postoji opasnost od prelijevanja ili vraćanja dijela vode u perilicu rublja.

2. Spajanje na plastičnu odvodnu cijev s gumenom brtvom (sifon nije nužan).

3. Ispust u podni odvod.

4. Spajanje na sifon umivaonika putem plastičnog nastavka.

Obratite pažnju:

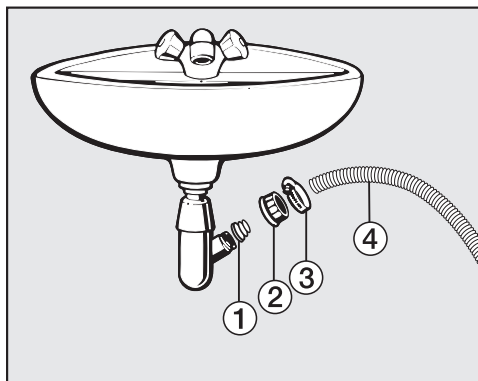

① Adapter

② Spojna matica sifona

③ Obujmica crijeva

④ Završetak crijeva

- Ugradite adapter ① pomoću spojne matice sifona ② na sifon umivaonika.
- Navucite završetak crijeva ④ na adapter ①.
- Pomoću odvijača čvrsto stegnite obujmicu crijeva ③ odmah iza spojne matice sifona.

Električni priključak

Perilica rublja je serijski opremljena s utikačem za priključivanje na utičnicu sa zaštitnim kontaktom.

 Nakon postavljanja perilice rublja utičnica mora biti na dostupnom mjestu. Zbog sigurnosnih razloga ne možete koristiti produžni kabel ili višestruke utičnice, kako bi isključili potencijalne izvore opasnosti (npr. opasnost od požara zbog pregrijavanja).

Električna instalacija mora biti izvedena u skladu s normom VDE 0100!

Oštećeni priključni kabel smije se zamijeniti samo specijalnim priključnim kablom istog tipa (dostupan u Miele servisu). Iz sigurnosnih razloga zamjenu smiju obaviti samo stručne osobe ili ovlašteni Miele servisi.

Nazivna snaga i jačina osigurača navedeni su na natpisnoj pločici. Molimo usporedite podatke s natpisne pločice s onima električne mreže.

Podaci o potrošnji

		Punjenje	Energija	Voda	Vrijeme rada	Preostala vlažnost
		kg	kWh	litra	h : min	%
Pamuk	90°C	8,0	2,40	57	2:29	50
	60°C	8,0	1,35	57	2:29	50
	60°C	4,0	1,00	48	2:19	50
	◁60°C*	8,0	0,84	48	2:59	49
	◁60°C*	4,0	0,83	46	2:59	49
	40°C	8,0	0,98	72	2:39	50
	40°C	4,0	0,65	48	2:29	50
	◁40°C*	4,0	0,34	39	2:59	49
	20°C	8,0	0,38	72	2:39	50
Jednostavno za održavanje	30°C	4,0	0,34	52	1:59	30
Osjetljivo rublje	30°C	3,0	0,20	40	1:09	–
Vuna 	30°C	2,0	0,23	35	0:39	–
Automatski program plus	40°C	6,0	0,60	59	1:59	–
QuickPowerWash	40°C	5,0	0,75	45	0:59	–
Brzi program 20 ¹⁾	40°C	3,5	0,33	30	0:20	–
Košulje ²⁾	60°C	2,0	0,66	40	1:31	–

1) Aktivirana je senzorska tipka Brzo

2) Opcija Predglaćanje deaktivirana

Napomena za usporedna ispitivanja

* Ispitni program prema EN 60456 i označavanje energije sukladno smjernici 1061/2010

Vrijednosti potrošnje mogu odstupati od navedenih ovisno o tlaku vode, tvrdoći vode, ulaznoj temperaturi vode, temperaturi prostorije, vrsti rublja, količini rublja, oscilacijama u mrežnom naponu i odabranim dodatnim opcijama.

Temperatura izmjerena kod postupka pranja *PowerWash 2.0* tijekom faze grijanja na temperaturnom osjetniku u kadi za lužinu je viša od stvarne temperature rublja.

Tamo izmjerena temperatura ponovno **ne** odražava temperaturu u rublju.



Tehnički podaci

Visina	850 mm
Širina	596 mm
Dubina	636 mm
Dubina s otvorenim vratima	1054 mm
Visina za ugradnju	850 mm
Širina za ugradnju	600 mm
Masa	oko 100 kg
Kapacitet	8 kg suhog rublja
Priključni napon	Pogledajte tipsku naljepnicu
Priključna vrijednost	Pogledajte tipsku naljepnicu
Osigurač	Pogledajte tipsku naljepnicu
Podaci o potrošnji	Pogledajte poglavlje Podaci o potrošnji
Minimalan tlak vode	100 kPa
Maksimalan tlak vode	1.000 kPa
Duljina dovodnog crijeva	1,60 m
Duljina odvodnog crijeva	1,50 m
Duljina priključnog kabela	2,00 m
Maks. visina pumpanja	1,00 m
Maksimalna duljina pumpanja	5,00 m
LED diode	klasa 1
Dodijeljene ispitne oznake	Pogledajte tipsku naljepnicu

Tehnički podaci

Informacijski list za kućanske perilice rublja

prema delegiranoj Uredbi (EU) br. 1061/2010

MIELE	
Identifikacijska oznaka modela	WCE 330 WCS
Nazivni kapacitet ¹	8,0 kg
Razred energetske učinkovitosti	
A+++ (najviša učinkovitost) do D (najniža učinkovitost)	A+++
Godišnja potrošnja energije (AE _c) ²	157 kWh/god
Potrošnja energije za standardni program pranja „Pamuk 60°C“ (pri punom kapacitetu punjenja)	0,84 kWh
Potrošnja energije za standardni program pranja „Pamuk 60°C“ (pri djelomičnom kapacitetu punjenja)	0,83 kWh
Potrošnja energije za standardni program pranja „Pamuk 40°C“ (pri djelomičnom kapacitetu punjenja)	0,34 kWh
Ponderirana potrošnja energije u stanju isključenosti (P _o)	0,40 W
Ponderirana potrošnja energije u stanju mirovanja (P _i)	3,50 W
Godišnja potrošnja vode (AW _c) ³	9.900 Litre/Godina
Razred učinkovitosti centrifugiranja	
A (najviša učinkovitost) do G (najniža učinkovitost)	B
Maksimalna brzina centrifuge ⁴	1.400 okr/min
Preostala vlaga ⁴	49 %
Standardni program znači standardni ciklus pranja na koji se odnose podaci navedeni na oznaci i u informacijskom listu ⁵	Pamuk 60/40 sa strelicom
Trajanje standardnih programa	
„Pamuk 60°C“ (pun kapacitet punjenja)	179 min
„Pamuk 60°C“ (djelomičan kapacitet punjenja)	179 min
„Pamuk 40°C“ (djelomičan kapacitet punjenja)	179 min
Trajanje stanja mirovanja (T _i) ⁶	15 min
Emisija buke	
Pranje ⁷	48 dB(A) re 1 pW
Centrifugiranje ⁷	72 dB(A) re 1 pW
Uređaj namijenjen za ugradnju	-
Ovaj proizvod tijekom ciklusa pranja ne ispušta srebrne ione.	

- Da, na raspolaganju

- ¹ u kg pamuka za standardni program pranja pamuka na 60 °C pri punom kapacitetu punjenja ili za standardni program pranja pamuka na 40 °C pri punom kapacitetu punjenja, ovisno o tome koja je vrijednost manja
- ² na temelju 220 standardnih ciklusa pranja za programe pranja pamuka na 60 °C i 40 °C pri punom i djelomičnom kapacitetu punjenja i u režimu niske potrošnje energije. Stvarna potrošnja energije ovisit će o načinu na koji se uređaj koristi
- ³ na temelju 220 standardnih ciklusa pranja za programe pranja pamuka na 60 °C i 40 °C pri punom i djelomičnom kapacitetu punjenja. Stvarna potrošnja vode ovisit će o načinu na koji se uređaj koristi
- ⁴ Za standardni program pranja pamuka na 60 °C pri punom kapacitetu punjenja i za standardni program pranja pamuka na 40 °C pri djelomičnom kapacitetu punjenja, ovisno o tome koja je vrijednost manja i postignuti sadržaj preostale vlage za standardni program pranja pamuka na 60 °C pri punom kapacitetu punjenja i za standardni program pranja pamuka na 40 °C pri djelomičnom kapacitetu punjenja, ovisno o tome koja je vrijednost veća.
- ⁵ Programi pogodni za pranje normalno zaprljanog pamučnog rublja i da su to najučinkovitiji programi s obzirom na kombiniranu potrošnju energije i vode.
- ⁶ Ako je kućanska perilica rublja opremljena sustavom za upravljanje potrošnjom energije
- ⁷ Za standardni program pranja pamuka na 60 °C pri punom kapacitetu punjenja

Postavke

Pomoću postavki elektroniku sušilice možete prilagoditi promijenjenim zahtjevima.

Postavke možete promijeniti u bilo kojem trenutku.

Pozivanje postavki

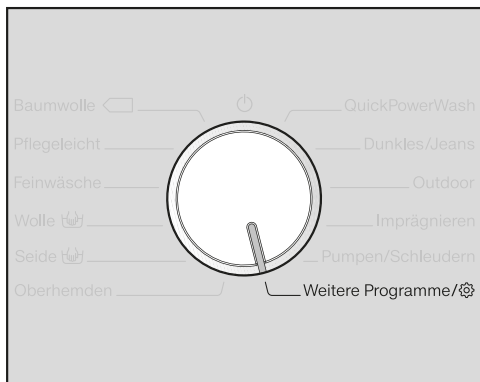

- Regulator za odabir programa okrenite na položaj *Ostali programi*.



- Dodirujte senzorske tipke ∇/\wedge dok se na zaslonu ne prikaže sljedeće:



- Potvrdite senzorskom tipkom *OK*.



Sada se nalazite u podizborniku *Postavke*.

Odabir postavki

- Dodirnite senzorske tipke ∇/\wedge , dok se na zaslonu ne prikaže željena postavka.
 - Senzorska tipka ∇ pomiče funkcije na izborniku prema dolje.
 - Senzorska tipka \wedge pomiče funkcije na izborniku prema gore.
- Pritisnite senzorsku tipku *OK* za obradu prikazane postavke.

Obrada postavke

- Dodirom na senzorske tipke ∇/\wedge prikazuju se različite opcije odabira postavki.

Odabir je označen kvačicom \checkmark .

- Ako je željena opcija prikazana na zaslonu, pritisnite senzorsku tipku *OK*, za aktiviranje te opcije.

Zatvaranje postavki

- Okrenite regulator za odabir programa.

Jezik

Na zaslonu se mogu prikazati različiti jezici.

Zastavica  iza riječi *Jezik* služi kao orijentacija za slučaj da je podešen jezik koji ne razumijete.

Odabrani jezik se pohranjuje.

Glasnoća zvuč. sig.

Zvučni signal obavještava Vas o kraju programa. Može se podesiti na glasnije i tiše.

Odabir

- Isključeno
- ■ □ □ □ □ □ □ □ (tiho)
- ■ ■ ■ ■ ■ ■ ■ ■ (glasno) (tvornička postavka)

Ton tipki

Pritisak senzorske tipke potvrđuje se zvučnim signalom.

Odabir

- Isključeno
- ■ □ □ □ □ □ □ □ (tiho)
- ■ ■ ■ ■ ■ □ □ □ (tvornička postavka)
- ■ ■ ■ ■ ■ ■ ■ ■ (glasno)

Pozdravni ton

Glasnoću pozdravnog tona možete podesiti u sedam različitih stupnjeva.

Odabir

- Isključeno
- ■ □ □ □ □ □ □ □ (tiho)
- ■ ■ ■ ■ ■ □ □ □ (tvornička postavka)
- ■ ■ ■ ■ ■ ■ ■ ■ (glasno)

Postavke

PIN kôd

Pomoću PIN kôda perilicu rublja možete zaštititi od neovlaštene uporabe.

Odabir

- Uključiti
Ako je aktiviran PIN kôd, nakon uključivanja treba unijeti PIN kôd kako bi se perilica rublja mogla upotrebljavati.
Tvornički PIN kôd je 125.
- Promijeniti
Možete podesiti vlastiti troznamenkasti PIN kôd.

Nemojte zaboraviti novi PIN kôd.
Samo Miele servis može deblokirati perilicu rublja bez PIN kôda.
Zabilježite novi PIN kôd.

- Isključiti
Perilica rublja se ponovno koristi bez PIN kôda. Prikazuje se samo kada je aktiviran PIN kôd.

Jedinice

Temperatura može biti prikazana u jedinicama °C/Celzijus ili °F/Fahrenheit.

Tvornički su aktivirani stupnjevi Celzijusa °C/Celsius.

Svjetlina

Sami možete odabrati svjetlinu zaslona, senzorskih tipki i prigušenih senzorskih tipki.

Odabir

- Zaslon
Upravlja svjetlinom zaslona.
 - ■■■■■■■■ (tamno)
 - ■■■■■■■■ (svjetlo) (tvornička postavka)
- Tipke aktivne
Upravlja svjetlinom aktiviranih senzorskih tipki.
 - ■■■■■■■■ (tamno)
 - ■■■■■■■■ (tvornička postavka)
 - ■■■■■■■■ (svjetlo)
- Tipke neaktivne
Upravlja svjetlinom senzorskih tipki, koje se mogu aktivirati.
 - ■■■■■■■■ (tamno)
 - ■■■■■■■■ (tvornička postavka)
 - ■■■■■■■■ (svjetlo)

Savjet: Pazite na veliku razliku u svjetlini između aktiviranih i prigušenih senzorskih tipki. Navedeno olakšava upravljanje.

Isključivanje prikaza

Za uštedu energije isključuje se osvjetljenje zaslona i senzorskih tipki. Senzorska tipka *Start/Stop* polako treperi.

Odabir

- Uključeno
Osvjetljenje se isključuje za 10 minuta.
- Uklj. (ne u tren. pr.) (tvornička postavka)
Osvjetljenje ostaje tijekom odvijanja programa. Osvjetljenje se isključuje 10 minuta po završetku programa.
- Isključeno
Osvjetljenje ostaje uključeno.

Info o programu

Možete odabrati informacije koje će se kratkoročno prikazivati nakon odabira programa na zaslonu.

Odabir

- Naziv programa
Zaslon kratkotrajno prikazuje nazive programa.
- Naziv i maks. punj. (tvornička postavka)
Zaslon na nekoliko sekundi prikazuje naziv programa i maksimalnu količinu punjenja.
- Isključeno
Zaslon nakon odabira programa prikazuje osnovne informacije o temperaturi, broju okretaja i vremenu trajanja programa.

Memorija

Perilica rublja pohranjuje zadnje postavke programa pranja (temperatura, broj okretaja i neke dodatne opcije) nakon pokretanja programa.

Kod ponovnog odabira programa pranja, perilica rublja prikazuje pohranjene postavke.

Memorija je tvornički deaktivirana.

Prod. pretp. Pamuk

Ako imate posebne zahtjeve za pretpranje, osnovno vrijeme trajanja od 25 minuta možete i produljiti.

Odabir

- Normalno (tvornička postavka)
Trajanje pretpranja iznosi 25 minuta.
- + 6 minuta
Trajanje pretpranja iznosi 31 minutu.
- + 9 minuta
Trajanje pretpranja iznosi 34 minute.
- + 12 minuta
Trajanje pretpranja iznosi 37 minuta.

Postavke

Vrijeme namakanja

Možete podesiti vrijeme namakanja od 30 minuta do 6 sati.

Možete odabrati trajanje u koracima od 30 minuta. Kad je odabrana dodatna opcija *Namakanje* provodi se odabrano vrijeme.

Tvornički je podešeno trajanje od 0:30 h.

Nježno pranje

U slučaju aktivacije nježnog pranja smanjuju se okretaji bubnja. Manje zaprljano rublje možete nježnije oprati.

Nježno pranje možete aktivirati za programe *Pamuk* i *Jednostavno za održavanje*.

Nježno pranje je tvornički isključeno.

Smanjenje temp.

Na visinama voda ima nižu točku vrenja. Kada su visine veće od 2000 m Miele preporučuje uključivanje smanjenja temperature, kako bi spriječili „kuhanje vode“. Maksimalna temperatura se smanjuje na 80°C, čak iako je odabrane viša temperatura.

Smanjenje temperature je tvornički isključeno.

Više vode

Možete povećati podešenu količinu vode u programima pranja.

Odabir

- Dodatna voda (tvornička postavka)
Povećava se razina vode (veća količina vode) kod pranja i ispiranja.
- Dodatno ispiranje
Dodaje se još jedno ispiranje.
- Dod. voda + ispir.
Povećava se razina vode kod pranja i ispiranja te se dodaje još jedno ispiranje.

Razina više vode

Razinu vode možete podizati u četiri stupnja aktiviranjem dodate opcije *Više vode*.

Stupnjevi

- Normalna (tvornička postavka)
- Plus δ
- Plus $\delta\delta$
- Plus $\delta\delta\delta$

Maks. razina kod isp.

Stanje vode pri ispiranju može uvijek biti podešeno na maksimalnu vrijednost.

Ova funkcija važna je za osobe koje pate od alergija, kako bi postigli vrlo dobar rezultat ispiranja. Povećava se potrošnja vode.

Maksimalna razina vode je tvornički isključena.

Hlađenje lužine

Pred kraj glavnog pranja dovodi se voda u bubanj kako bi se otopina za pranje rashladila.

Hlađenje lužine provodi se ako je odabran program Pamuk pri temperaturi od 70°C i više.

Hlađenje lužine treba uključiti u sljedećim slučajevima:

- kod stavljanja odvodnog crijeva na rub umivaonika kako bi se spriječila opasnost od opekotina.
- u zgradama čije odvodne cijevi nisu sukladne normi DIN 1986.

Hlađenje lužine je tvornički isključeno.

Niži tlak vode

Ako je tlak vode niži od 100 kPa (1 bar) perilica prekida program s porukom o greški.

Ako se tlak vode na mjestu uporabe ne može povećati, aktivirana funkcija onemogućava prekid programa.

Niži tlak vode je tvornički isključen.

Zaštita od gužvanja

Zaštita od gužvanja smanjuje gužvanje nakon završetka programa.

Bubanj se okreće još do 30 minuta nakon završetka programa. Vrata perilice za rublje u svakom trenutku možete otključati i otvoriti pritiskom na senzorsku tipku *Start/Stop*.

Zaštita od gužvanja je tvornički isključena.

Dodatni pribor

Za ovu perilicu rublja raspoloživa su kao dodatan pribor sredstva za pranje, sredstva za njegu tekstila, aditive i sredstva za održavanje uređaja. Svi proizvodi prilagođeni su Miele perilicama rublja.

Ove i brojne druge zanimljive proizvode možete naručiti na Internet stranici www.miele.hr. Možete ih nabaviti i u Miele servisu i kod Vašeg Miele prodavača.

Sredstvo za pranje

UltraWhite

- univerzalno sredstvo za pranje u prahu
- za bijelo i svijetlo rublje kao i jako zaprljani pamuk
- efikasno uklanjanje već kod niskih temperatura

UltraColor

- tekuće sredstvo za pranje šarenog rublja
- za šarene i crne tkanine
- štiti sjajne boje od blijedenja
- efikasno uklanjanje već kod niskih temperatura

Sredstvo za pranje za vunu i osjetljivo rublje

- tekuće sredstvo za pranje osjetljivog rublja
- posebno prikladno za tkanine od vune i svile
- čisti već na 20°C i čuva oblik i boju Vašeg osjetljivog rublja

Specijalna sredstva za pranje

Specijalna sredstva za pranje možete nabaviti kao kapsule  za jednostavno pojedinačno doziranje ili u praktičnoj boci za doziranje.

Outdoor

- tekuće sredstvo za pranje za outdoor i funkcionalnu odjeću
- čisti i njeguje boje
- nježno i održava membrane kroz potpuno pranje

Sport

- tekuće sredstvo za pranje za sportsku odjeću i flis
- neutralizira neugodne mirise
- održava stabilnost oblika tekstila

Perje

- tekuće sredstvo za pranje za jastuke, vreće za spavanje i odjeću s perjem
- čuva elastičnost paperja i perja
- održava sposobnost disanja odjeće s perjem
- sprječava stvaranje grudica u perju

WoolCare

- tekuće sredstvo za pranje za vunu i osjetljivo rublje
- sadrži poseban kompleks njege od pšeničnih proteina
- sprječava zaplitanje
- njeguje boje
- dostupno samo kao kapsula 

SilkCare

- Tekuće sredstvo za pranje za svilu
- sadrži poseban kompleks njege iz proteina svile
- njeguje boje
- dostupno samo kao kapsula 

Sredstva za njegu tkanina

Za njegu tkanina postoje kapsule  za jednostavno pojedinačno doziranje ili praktična boca za doziranje.

Sredstvo za impregnaciju

- za impregnaciju tkanina od mikrovlakna, kao npr. kišne kabanice
- održava sposobnost disanja tkanina

Omekšivač

- svjež, prirodni miris
- za mekano rublje

Aditivi

Booster

- za uklanjanje mrlja
- za šareno i bijelo rublje
- raspoloživo kao kapsula  za jednostavno pojedinačno doziranje

Održavanje uređaja

Sredstvo za pranje

- učinkovito i temeljito čišćenje perilice rublja
- uklanja masnoće, bakterije i nastale neugodne mirise
- primjenjivati 1-3 puta godišnje

Sredstvo za uklanjanje kamenca

- uklanja veće naslage kamenca
- blago i nježno prirodnom limunskom kiselinom

Sredstvo za omekšavanje vode u tabletama

- Smanjeno doziranje sredstva za pranje kod tvrde vode
- Manje ostataka deterdženta na rublju
- Manje kemije u odvodu zbog smanjenog doziranja deterdženta

Miele

Miele trgovina i servis d.o.o.
Buzinski prilaz 32
10 000 Zagreb
Telefon: 01 6689 000
Faks: 01 6689 090
Servis: 01 6689 010
E-mail: info@miele.hr
www.miele.hr

Njemačka
Miele & Cie. KG
Carl-Miele-Straße 29
33332 Gütersloh

WCE 330



hr-HR

M.-Nr. 10 842 240 / 00