



Upute za uporabu Perilica rublja



Prije postavljanja - instaliranja - prve uporabe, **obvezno** pročitajte upute za uporabu. Time ćete zaštititi sebe i izbjeći oštećenja.

Sadržaj

Vaš doprinos zaštiti okoliša	6
Sigurnosne napomene i upozorenja	7
Upravljanje perilicom rublja	14
Upravljačka ploča.....	14
Pregled znakova na upravljačkoj ploči	16
Zaslon.....	18
Primjeri upravljanja	18
Prva uporaba	19
1. Odabir jezika na zaslonu	20
2. Postavljanje Miele@home.....	20
3. Uklanjanje transportnog osiguranja.....	22
4. TwinDos puštanje u pogon.....	22
5. Pokretanje programa za kalibriranje	25
Ekološki prihvatljivo pranje	26
1. Priprema rublja	27
2. Odabir programa	28
3. Punjenje perilice rublja	30
4. Odabir postavki programa	31
Odabir temperature/broja okretaja	31
Odabir dodatne opcije.....	31
Stupanj zaprljanja 	31
Odgoda početka programa/SmartStart 	32
5. Dodavanje sredstva za pranje	34
TwinDos.....	34
Ladica za doziranje sredstva za pranje	36
Punjenje sredstva za pranje.....	36
Punjenje omekšivača.....	36
Savjeti za doziranje.....	37
Doziranje kapsulom	38
6. Pokretanje programa - završetak programa	40

Centrifugiranje	41
Broj okretaja završne centrifuge u programu pranja	41
Centrifugiranje između ispiranja	41
Isključivanje završne centrifuge (Prekid nakon ispiranja).....	41
Isključivanje centrifuge između ispiranja i završne centrifuge.....	41
Pregled programa	42
Dodatne opcije	47
Kratko	47
Više vode.....	47
Odabir dodatnih opcija preko tipke Dodatne opcije	48
Pretpranje	48
Namakanje	48
Intenzivno	48
Posebno tiho	48
Posebno nježno.....	48
AllergoWash	48
Pregled programa pranja - dodatnih opcija.....	49
Tijek programa	50
Promjena tijeka programa	52
Prekid (poništanje) programa.....	52
Prekid programa.....	52
Promjena programa.....	52
Zaštita za djecu	53
Dodavanje/vađenje rublja.....	53
Simboli za održavanje	54
Sredstvo za pranje	55
Odgovarajuće sredstvo za pranje.....	55
Sredstvo za omekšavanje vode	55
Mjerica za doziranje.....	55
Sredstva za naknadnu njegu rublja	55
Preporučujemo Miele sredstvo za pranje	57
Sredstvo za pranje preporučeno je u skladu s direktivom (EU) br. 1015/2010	58

Sadržaj

Čišćenje i održavanje	59
Čišćenje bubnja (Hygiene Info).....	59
Čišćenje kućišta i upravljačke ploče	59
Čišćenje ladice za doziranje	59
Njega TwinDos sustava	61
Čišćenje sita u dovodu vode.....	62
Što učiniti, ako	63
Program pranja se ne može pokrenuti.....	63
Poruka o greški nakon prekida programa	64
Poruka o greški nakon završetka programa	65
Poruke ili smetnje TwinDos sustava	66
Općeniti problemi s perilicom rublja.....	67
Nezadovoljavajući učinak pranja	69
Vrata se ne mogu otvoriti	70
Otvaranje vrata kod začepljenja odvodne pumpe i/ili prekida napajanja	71
Servis	73
Kontakt u slučaju smetnji	73
Dodatni pribor	73
Jamstvo.....	73
Postavljanje i priključivanje	74
Prednja strana	74
Stražnja strana.....	75
Površina za postavljanje	76
Prenošenje perilice rublja do mjesta postavljanja	76
Uklanjanje transportnog osiguranja.....	76
Ugradnja transportnog osiguranja.....	78
Izravnavanje.....	79
Odvrtanje i fiksiranje nožica.....	79
Ugradnja ispod radne ploče	80
Stup za pranje i sušenje	80
Sustav za zaštitu od izlivanja vode	81
Dovod vode	82
Odvod vode.....	83
Električni priključak	84
Podaci o potrošnji	85
Napomena za usporedna ispitivanja	85
Tehnički podaci	86
Izjava o sukladnosti	87
Informacijski list za kućanske perilice rublja	88

Postavke	90
Pozivanje postavki.....	90
Odabir postavki.....	90
Obrada postavke.....	90
Zatvaranje postavki.....	90
Jezik 	91
TwinDos.....	91
Stupanj zaprljanja.....	92
Glasnoća zvuč. sig.....	92
Ton tipki.....	92
Pozdravni ton.....	92
PIN kôd.....	93
Jedinice.....	93
Svjetlina.....	93
Isključivanje prikaza.....	94
Info o programu.....	94
Memorija.....	94
Prod. pretpr. Pamuk.....	94
Vrijeme namakanja.....	95
Nježno pranje.....	95
Smanjenje temp.....	95
Više vode.....	95
Razina više vode.....	95
Maks. razina kod isp.....	96
Hlađenje lužine.....	96
Niži tlak vode.....	96
Zaštita od gužvanja.....	96
Miele@home.....	97
Daljinsko upravljanje.....	98
SmartGrid.....	98
RemoteUpdate.....	99
Dodatni pribor	100
Sredstvo za pranje.....	100
Specijalna sredstva za pranje.....	101
Sredstva za njegu tkanina.....	101
Aditivi.....	102
Održavanje uređaja.....	102

Vaš doprinos zaštiti okoliša

Zbrinjavanje ambalaže

Ambalaža štiti uređaj od oštećenja tijekom transporta. Ambalažni materijal odabran je imajući u vidu utjecaj na okoliš i mogućnost zbrinjavanja te se zato može reciklirati.

Recikliranjem ambalažnog materijala štede se sirovine i smanjuje nakupljanje otpada.

Zbrinjavanje dotrajalog uređaja

Električni i elektronički uređaji sadrže brojne korisne materijale. Sadrže i određene tvari, mješavine i dijelove, koji su bili neophodni za njihovu funkciju i sigurnost. Te tvari u kućnom otpadu ili zbog nepropisnog zbrinjavanja mogu naškoditi zdravlju ljudi i okolišu. Stoga dotrajali uređaj nikada nemojte bacati u kućni otpad.



Umjesto takvog načina zbrinjavanja koristite službene sabirne centre za prihvatanje i daljnju obradu dotrajalih električnih i elektroničkih uređaja u zajednici, na prodajnom mjestu ili kod tvrtke Miele. Ukoliko se na uređaju nalaze osobni podaci, iste preporučujemo izbrisati. Ukoliko ih ostavite na uređaju, to činite na vlastitu odgovornost. Molimo pazite da je do transporta Vaš stari uređaj zbrinut na način da ne dovodi djecu u opasnost.

Sigurnosne napomene i upozorenja

Ova perilica rublja odgovara propisanim sigurnosnim odredbama. Međutim, nepropisna uporaba može dovesti do ozljeda osoba ili oštećenja stvari.

Prije prve uporabe perilice rublja pročitajte upute za uporabu. U njima se nalaze važne napomene o sigurnosti, uporabi i održavanju perilice rublja. Na taj način štitite sebe i sprečavate mogućnost oštećenja perilice rublja.

Sačuvajte upute za uporabu i predajte ih eventualnom sljedećem vlasniku.

Namjenska uporaba

- ▶ Ova perilica rublja predviđena je za uporabu u kućanstvima i kućanstvu sličnim okruženjima.
- ▶ Ova perilica za rublje nije namijenjena korištenju na otvorenom.
- ▶ Perilice rublja smiju se upotrebljavati samo u kućanskim uvjetima isključivo za pranje rublja za koje njegov proizvođač na etiketi za održavanje navodi da je prikladno za strojno pranje. Drugi načini uporabe nisu dozvoljeni. Tvrtka Miele ne preuzima odgovornost za štete nastale nenamjenskom uporabom ili nepravilnim rukovanjem.
- ▶ Osobe koje zbog svojih tjelesnih, osjetilnih ili umnih sposobnosti ili neiskustva ili nepoznavanja uređaja nisu u stanju sigurno rukovati perilicom, ne smiju je upotrebljavati bez nadzora odgovorne osobe.

Sigurnosne napomene i upozorenja

Djeca u kućanstvu

- ▶ Djeca mlađa od osam godina ne smiju biti u blizini perilice rublja, osim kad su pod stalnim nadzorom.
- ▶ Djeca starija od osam godina perilicu rublja smiju koristiti bez nadzora samo ukoliko im je rukovanje objašnjeno tako da njome mogu rukovati sigurno. Djeca moraju biti sposobna prepoznati i razumjeti opasnosti pogrešnog rukovanja uređajem.
- ▶ Djeca ne smiju čistiti ni održavati perilicu rublja bez nadzora.
- ▶ Nadgledajte djecu koja se zadržavaju u blizini perilice rublja. Nemojte djeci dopustiti da se igraju perilicom.

Tehnička sigurnost

- ▶ Pročitajte upute u poglavlju „Postavljanje i priključivanje“ kao i poglavlje „Tehnički podaci“.
- ▶ Pregledajte perilicu rublja prije postavljanja kako biste uočili eventualna vidljiva oštećenja. Oštećenu perilicu rublja nemojte postavljati niti uključivati.
- ▶ Prije priključivanja perilice rublja obavezno usporedite priključne podatke (osigurač, napon i frekvencija) s natpisne pločice s onima električne mreže. U slučaju sumnje, obratite se električaru.
- ▶ Pouzdana i sigurna uporaba perilice jamči se samo kad je perilica priključena na javnu električnu mrežu.

Sigurnosne napomene i upozorenja

- ▶ Električna sigurnost ove perilice rublja može se zajamčiti samo ako je priključena na propisno instaliranu instalaciju sa zaštitnim vodičem.
Vrlo je važno da se ovaj temeljni sigurnosni uvjet provjeri i, u slučaju sumnje, instalacija prepusti na provjeru stručnoj osobi.
Miele ne može preuzeti odgovornost za štete nastale zbog nepostojanja ili neispravnosti zaštitnog vodiča.
- ▶ Iz sigurnosnih razloga nemojte upotrebljavati produžne kablove, višestruke utičnice i sl. (opasnost od požara zbog pregrijavanja).
- ▶ Neispravni dijelovi smiju se zamijeniti isključivo originalnim Miele rezervnim dijelovima. Samo uporabom tih dijelova tvrtka Miele može jamčiti potpuno ispunjavanje sigurnosnih zahtjeva.
- ▶ Utikač mora biti uvijek dostupan kako bi se perilica rublja mogla odspojiti od napajanja.
- ▶ Nestručni popravci mogu uzrokovati ozbiljne opasnosti za korisnika, za koje proizvođač ne može preuzeti odgovornost. Popravke smiju izvoditi samo ovlašteni Miele servisi, jer u suprotnom za nastale štete ne važi jamstvo.
- ▶ Ako se priključni kabel ošteti, mora ga zamijeniti ovlašteni Miele servis kako bi se izbjegla opasnost za korisnika.

Sigurnosne napomene i upozorenja

- ▶ U slučaju problema ili tijekom čišćenja i održavanja perilice rublja, perilica je odspojena od napajanja samo u sljedećim slučajevima:
 - ako je utikač perilice rublja izvučen iz zidne utičnice ili
 - isključen automatski osigurač u kućnoj električnoj instalaciji ili
 - potpuno odvrnut rastalni osigurač u kućnoj električnoj instalaciji.
- ▶ Perilica se smije priključiti na vodu samo uz primjenu novog seta crijeva. Stari setovi crijeva ne smiju se ponovo upotrijebiti. Kontrolirajte setove crijeva u redovitim razmacima. Tako ćete ih moći pravovremeno zamijeniti i izbjeći štete od vode.
- ▶ Tlak protoka vode mora iznositi barem 100 kPa i ne smije prijeći 1.000 kPa.
- ▶ Ova se perilica rublja ne smije koristiti na pokretnim mjestima (npr. na brodovima).
- ▶ Nemojte preinačavati perilicu rublja ni na koji način bez izričite suglasnosti tvrtke Miele.

Pravilna uporaba

- ▶ Nemojte postavljati perilicu rublja u prostoriju gdje postoji opasnost od smrzavanja. Zamrznuta crijeva mogu popucati ili prsnuti, a i pouzdanost elektronike na temperaturama ispod ledišta se smanjuje.
- ▶ Prije prve uporabe uklonite transportno osiguranje na stražnjoj strani perilice rublja (pogledajte poglavlje „Postavljanje i priključivanje“, odlomak „Uklanjanje transportnog osiguranja“). Ako se transportno osiguranje ne ukloni, kod centrifugiranja može doći do oštećenja perilice rublja i obližnjeg namještaja ili uređaja.
- ▶ Zatvorite slavinu za vodu u slučaju duže odsutnosti (npr. tijekom godišnjeg odmora), posebno ako se u blizini perilice rublja ne nalazi podni odvod.
- ▶ Opasnost od prelijevanja!
Prije stavljanja odvodnog crijeva na umivaonik provjerite otječe li voda dovoljno brzo. Osigurajte odvodno crijevo od pada. Reaktivna sila vode koja istječe može neučvršćeno crijevo izbaciti iz umivaonika.
- ▶ Pripazite da se s rubljem ne peru strana tijela (npr. čavli, igle, kovanice, spjalice za papir). Strana tijela mogu oštetiti dijelove perilice (npr. kadu i bubanj). Oštećeni dijelovi perilice mogu, nadalje, oštetiti rublje.

Sigurnosne napomene i upozorenja

- ▶ Oprez kod otvaranja vrata nakon korištenja funkcije s parom. Postoji opasnost od opekлина uzrokovanih parom koja izlazi iz stroja te visokih temperatura na površini bubnja kao i na samom staklu vrata. Odmaknite se korak i pričekajte dok se para razidi.
- ▶ Maksimalna količina punjenja iznosi 8 kg (suhog rublja). O manjim količinama punjenja za pojedine programe informacije ćete pronaći u poglavlju „Pregled programa“.
- ▶ Kod pravilnog doziranja sredstva za pranje nije potrebno čistiti perilicu rublja od kamenca. Ako se unatoč tome u perilici nakupi kamenac, koristite sredstva za uklanjanje kamenca na bazi prirodne limunske kiseline. Miele Vam preporučuje Miele sredstvo za uklanjanje kamenca, kojeg možete naručiti na internet stranici shop.miele.hr, ili u specijaliziranim Miele prodavaonicama ili kod Miele servisa. Strogo se pridržavajte uputa za primjenu sredstva za uklanjanje kamenca.
- ▶ Rublje koje je obrađivano sredstvima koja sadrže otapala, prije strojnog pranja treba dobro isprati čistom vodom.
- ▶ U perilici rublja nikada nemojte upotrebljavati sredstva za pranje koja sadrže otapala (npr. benzin za čišćenje). Ona mogu oštetiti dijelove uređaja i uzrokovati stvaranje otrovnih para. Opasnost od zapaljenja i eksplozije!
- ▶ Na perilici ili uz perilicu rublja nikada nemojte upotrebljavati sredstva za pranje koja sadrže otapala (npr. benzin za čišćenje). Ona mogu oštetiti plastične dijelove perilice.
- ▶ Boje za tekstil moraju biti prikladne za uporabu u perilici rublja i smiju se upotrebljavati u količinama prikladnim za kućanstvo. Strogo se pridržavajte uputa za njihovu uporabu koje navodi proizvođač.

Sigurnosne napomene i upozorenja

▶ Sredstva za uklanjanje boje mogu zbog sadržaja sumpora uzrokovati koroziju. Sredstva za uklanjanje boje ne smiju se upotrebljavati u perilicama rublja.

▶ Ako sredstvo za pranje dospije u oči, odmah ih isperite dovoljnom količinom mlake vode. Ako se sredstvo slučajno proguta, odmah zatražite liječničku pomoć. Osobe s oštećenom ili osjetljivom kožom trebaju izbjegavati kontakt sa sredstvima za pranje.

Pribor

▶ Pribor se smije nadograđivati ili ugrađivati samo ako ga je izričito dozvolila tvrtka Miele. Ako se nadograđe ili ugrade drugi dijelovi, gubi se jamstvo, učinak i/ili pouzdanost uređaja.

▶ Miele sušilica rublja i Miele perilica rublja mogu se postaviti u stup za pranje i sušenje. U tu svrhu je potreban Miele element za povezivanje perilice i sušilice koji se može naknadno kupiti. Pazite da element za povezivanje sušilice i perilice odgovara Miele sušilici i perilici rublja.

▶ Pazite da naknadno kupljeno Miele postolje odgovara predmetnoj perilici rublja.

Tvrtka Miele ne može preuzeti odgovornost za štete uzrokovane nepoštivanjem sigurnosnih napomena i upozorenja.

Upravljanje perilicom rublja

Upravljačka ploča

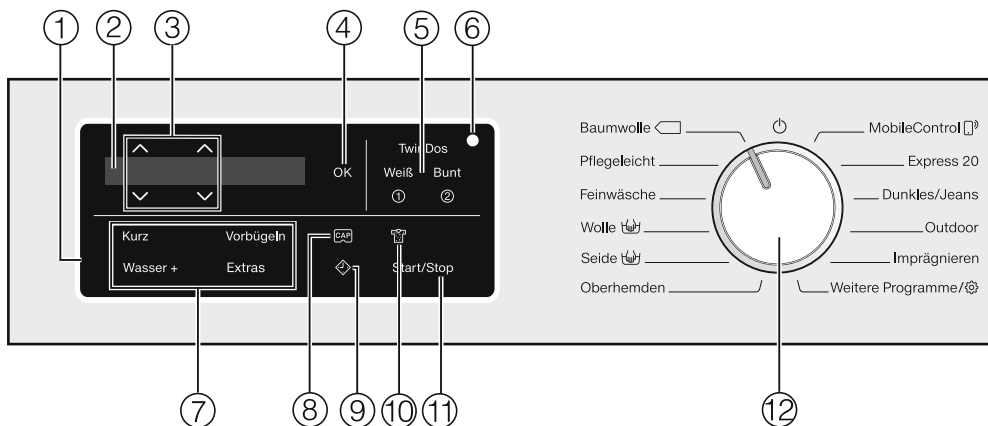

① Upravljačko polje

Upravljačko polje sastoji se od zaslona i različitih senzorskih tipki. Pojedine senzorske tipke bit će objašnjene u nastavku.

② Zaslona

Na zaslonu se prikazuju i/ili biraju sljedeće vrijednosti:

1. Temperatura, broj okretaja i preostalo vrijeme za odabrani program pranja.
2. Pojedine vrijednosti s popisa izbornika za dodatne opcije i postavke.

③ Senzorske tipke $\wedge \vee$

Pomoću senzorskih tipki $\wedge \vee$ na zaslonu možete mijenjati vrijednosti. Senzorska tipka \wedge povećava vrijednosti ili pomiče popis izbornika prema gore, senzorska tipka \vee smanjuje vrijednosti ili pomiče popis izbornika prema dolje.

④ Senzorska tipka OK

Senzorskom tipkom OK potvrđujete odabrane vrijednosti.

⑤ Senzorske tipke TwinDos s dodatnim senzorskim tipkama za bijelo i šareno rublje

Pomoću senzorske tipke TwinDos isključujete ili uključujete automatsko doziranje sredstva za pranje. Ovisno o boji rublja koje želite prati pomoću senzorske tipke *Bijelo* ili *Šareno* određujete sastav doziranog sredstva za pranje.

Ostale informacije naći ćete u poglavlju „TwinDos“.

⑥ Optičko sučelje

Služi servisu kao prijenosna točka.

⑦ **Senzorske tipke za dodatne opcije**

Programi pranja mogu se nadopuniti dodatnim opcijama.

Ukoliko je odabran program pranja, moguće dodatne opcije svijetle pri-
gušeno.

⑧ **Senzorska tipka**

Doziranje sredstva za pranje u kap-
suli možete aktivirati putem senzors-
kih tipki.

⑨ **Senzorska tipka**

Senzorska tipka  pokreće odgodu početka programa. Odgoda početka programa omogućuje Vam kasniji početak programa. Odgoda početka programa može se podesiti na 15 minuta ili do maksimalno 24 sata. Zahvaljujući ovoj opciji možete prim-
jerice koristiti povoljnije noćne tarife električne energije.

Ostale informacije potražite u pogl-
avlju „Odgoda početka programa“.

⑩ **Senzorska tipka**

Stupanj zaprljanja rublja možete od-
rediti u tri stupnja. Senzorska tipka je
aktivna samo ako je uključena senz-
orska tipka TwinDos.

⑪ **Senzorska tipka Start/Stop**



Dodirom senzorske tipke *Start/Stop*
pokreće se odabrani program ili se
prekida program koji je u tijeku. Sen-
zorska tipka lagano treperi čim se
odabere željeni program, a nakon
pokretanja programa ostaje stalno
uključena.

⑫ **Regulator za odabir programa**

Za odabir programa i za isključivan-
je. Perilica se uključuje odabirom
programa i isključuje pomoću po-
ložaja  regulatora za odabir prog-
rama.

Upravljanje perilicom rublja

Pregled znakova na upravljačkoj ploči

DE	HR
Programmwähler	Regulator za odabir programa
Baumwolle	Pamuk
Pflegeleicht	Jednostavno za održavanje
Feinwäsche	Osjetljivo rublje
Wolle 	Vuna 
Seide 	Svila 
Oberhemden	Košulje
MobileControl 	MobileControl 
Express 20	Brzi program 20
Dunkles/Jeans	Tamno rublje/traper
Outdoor	Outdoor
Imprägnieren	Impregnacija
Weitere Programme/ 	Ostali programi/ 
Sportwäsche	Sportsko rublje
Automatic plus	Automatski program plus
Nur Spülen/Stärken	Samo ispiranje/štirkanje
Pumpen/Schleudern	Izbacivanje vode/Centrifugiranje

Upravljanje perilicom rublja

DE	HR
Sensortasten	Senzorske tipke
Kurz	Kratko
Wasser +	Više vode
Vorbügeln	Predglačanje
Extras	Dodatne opcije
Vorwäsche	Pretpranje
Einweichen	Namakanje
Intensiv	Intenzivno
Extra leise	Posebno tiho
Extra schonend	Posebno nježno
AllergoWash	AllergoWash
TwinDos	TwinDos
Weiß	Bijelo
Bunt	Šareno
Start/Stop	Start/Stop

Upravljanje perilicom rublja

Zaslon

Osnovni zaslon s lijeve strane na desnu prikazuje sljedeće vrijednost:



- odabranu temperaturu pranja
- odabrani broj okretaja centrifuge
- trajanje programa

Primjeri upravljanja

Pomicanje popisa u izborniku

Padajući izbornik  na zaslonu prepoznat ćete po popisu izbornika.



Dodirom na senzorsku tipku ∇ popis se pomiče prema dolje. Dodirom na senzorsku tipku \wedge popis se pomiče prema gore. Pomoću senzorske tipke *OK* odabirete točku koja svijetli na zaslonu.

Oznaka odabrane točke



Aktivirana točka s popisa izbornika označava se \checkmark kvačicom.

Podešavanje brojki



Brojčana vrijednost svijetli bijelom bojom. Dodirom na senzorsku tipku ∇ brojka se smanjuje. Dodirom na senzorsku tipku \wedge brojka se povećava. Pomoću senzorske tipke *OK* odabirete brojčanu vrijednost koja svijetli na zaslonu.

Izlazak iz podizbornika

Iz podizbornika se izlazi odabirom opcije *Natrag* \leftarrow .

⚠ Perilicu rublja prije prve uporabe pravilno postavite i spojite. Pridržavajte se uputa iz poglavlja „Postavljanje i priključivanje“.

Uklanjanje zaštitne folije i reklama

■ Uklonite

- zaštitnu foliju s vrata.
- sve reklamne naljepnice (ukoliko ih ima) s prednje strane i s poklopca.

⚠ Na ovom uređaju izvršeno je sveobuhvatno ispitivanje te se stoga u bubnju nalaze ostaci vode.

Na ovom uređaju izvršeno je sveobuhvatno ispitivanje te se stoga u bubnju nalaze ostaci vode.

Vađenje kartuša sa sredstvom za pranje rublja i koljena iz bubnja

U bubnju se nalaze dvije kartuše sa sredstvima za pranje rublja za automatsko doziranje sredstva za pranje te koljeno za odvodno crijevo.

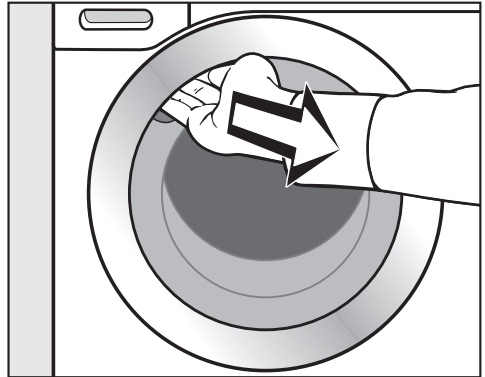

- Prihvatite rukom udubljenje i povucite vrata.
- Izvadite obje kartuše i koljeno.

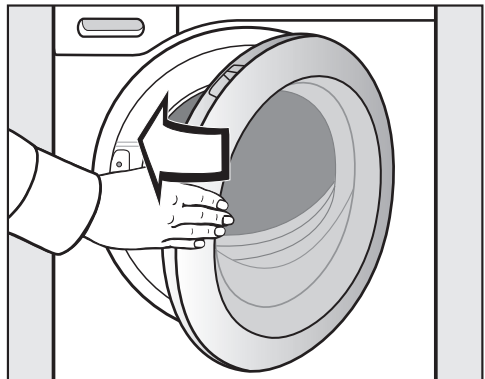

- Zatvorite vrata laganim zamahom.

Prva uporaba



Uključivanje perilice rublja

- Okrenite regulator za odabir programa na program *Pamuk*.

Oglašava se pozdravni zvučni signal te se prikazuje zaslon dobrodošlice.

Zaslon Vas kroz **5 koraka** vodi kroz prvu uporabu.

1. Odabir jezika na zaslonu

Ponuđena Vam je mogućnost odabira željenog jezika na zaslonu. Promjena jezika moguća je u svakom trenutku pomoću regulatora za odabir programa, na položaju *Ostali programi*/ pod točkom Postavke .



- Dodirujte senzorske tipke ∇/\wedge , dok se na zaslonu ne prikaže željeni jezik.
- Potvrdite jezik dodiranjem senzorske tipke *OK*.

2. Postavljanje Miele@home

Vaša perilica rublja opremljena je integriranim WLAN modulom. Perilicu rublja možete povezati s kućnom WLAN mrežom.

Nakon toga je perilicom rublja moguće upravljati putem Miele@mobile aplikacije.

Na zaslonu se prikazuje sljedeća poruka:

 Miele@home

- Potvrdite s *OK*.

Na zaslonu se prikazuje sljedeća poruka:

Sada postaviti

- Ukoliko želite izravno podesiti Miele@home: dodirnite senzorsku tipku *OK*.
- Ukoliko želite odgoditi podešavanje: dodirnite senzorsku tipku ∇ i na zaslonu se prikazuje: *Kasnije postaviti te potvrdite tipkom OK*.
- Željeni način povezivanja odaberite putem zaslona.

1. Povezati preko WPS

2. Povezati preko aplik.

Osigurajte dovoljno jak signal Vaše WLAN mreže na mjestu postavljena svoje perilice rublja.

Miele@mobile aplikacija

Miele@mobile aplikaciju možete besplatno preuzeti u Apple App store ili Google Play Store.



Povezivanje preko WPS

Vaš WLAN usmjerivač mora imati WPS (WiFi Protected Setup).

- Slijedite upute na zaslonu.

Ukoliko povezivanje nije bilo uspješno, vjerovatno niste na svom usmjerivaču dovoljno brzo aktivirali WPS. Ponovite prethodno opisane korake povezivanja.

Savjet: Ako Vaš WLAN usmjerivač ne raspoláže WPS kao metodom povezivanja, povežite se preko Miele@mobile aplikacije.

Povezivanje preko aplikacije

Umrežavanje možete provesti putem Miele@mobile aplikacije.

- Na svoj mobilni krajnji uređaj instalirajte aplikaciju Miele@mobile.
- U aplikaciji pratite upute za korisnike.

Za registraciju Vam je potrebno sljedeće:

1. Zaporka Vaše WLAN mreže
2. Zaporka Vaše perilice rublja

Zaporka Vaše perilice rublja je devet zadnjih znamenki serijskog broja, koji se nalazi na tipskoj naljepnici.

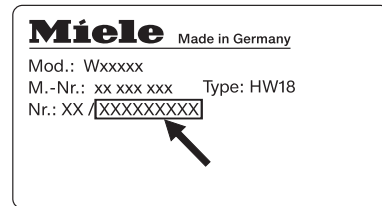

Nakon pravilnog povezivanja na zaslonu se prikazuje sljedeće:



- Potvrdite senzorskom tipkom **OK**

Prva uporaba

3. Uklanjanje transportnog osiguranja

 Ako ne uklonite transportno osiguranje ono može uzrokovati štetu na perilici i namještaju/uređajima uz nju. Uklonite transportno osiguranje kako je opisano u poglavlju „Postavljanje i priključivanje“.

Na zaslonu se prikazuje sljedeća poruka:

 Uklonite transportnu zaštitu

■ Potvrdite senzorskom tipkom *OK*.

4. TwinDos puštanje u pogon

Tvornički su podešeni podaci za UltraPhase 1 i UltraPhase 2 te se samo moraju potvrditi.

Na zaslonu se prikazuje sljedeća poruka:

 TwinDos

■ Potvrdite s *OK*

Na zaslonu se prikazuje sljedeća poruka:

Sada podesiti

■ Ukoliko želite izravno podesiti TwinDos: dodirnite senzorsku tipku *OK*.

■ Ukoliko želite odgoditi podešavanje: dodirnite senzorsku tipku ∇ i na zaslonu se prikazuje: Kasnije podesiti te potvrdite tipkom *OK*.

Postavke za pretinac ①

Tvornički su podešeni podaci za UltraPhase 1.



■ Potvrdite senzorskom tipkom *OK*.



■ Potvrdite senzorskom tipkom *OK*.

Na zaslonu se prikazuje poruka:



 Podesite doziranje. Obratite pozornost na tvrdoću vode

■ Potvrdite senzorskom tipkom *OK*.

Tvornički je podešena količina doziranja za UltraPhase 1 za  (**raspon tvrdoće II**).



■ Prethodno podešenu vrijednost potvrdite senzorskom tipkom *OK* ili vrijednost korigirajte senzorskim tipkama ∇/\wedge te istu potvrdite senzorskom tipkom *OK*.

UltraPhase 1	
 Raspon tvrdoće I	48 ml
 Raspon tvrdoće II	60 ml
 Raspon tvrdoće III	72 ml

Na zaslonu se prikazuje poruka:

i Umetnite ①

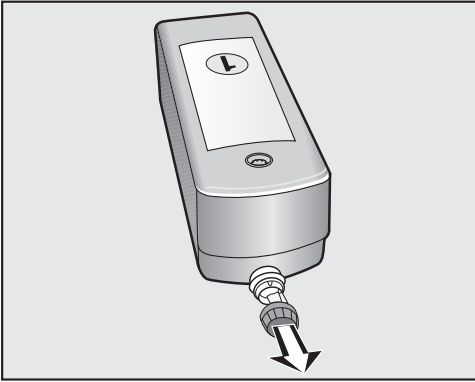

■ Uklonite transportni čep s kartuše sredstva za pranje.

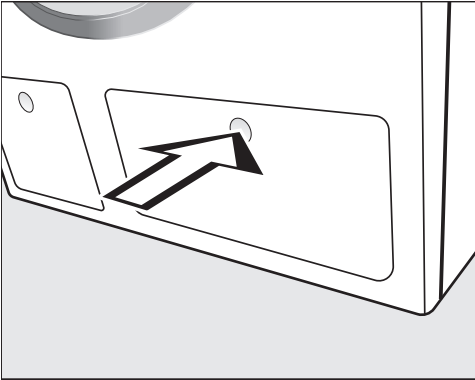

■ Za otvaranje pritisnite poklopac za TwinDos.

Poklopac iskače.

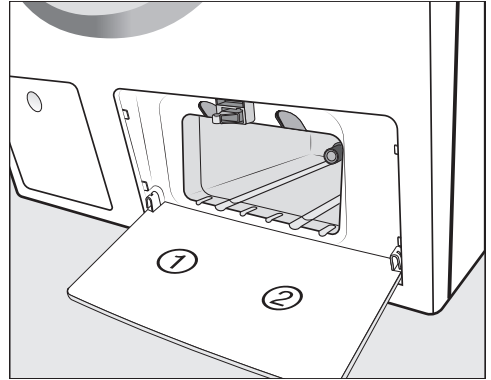

■ Otvorite poklopac.

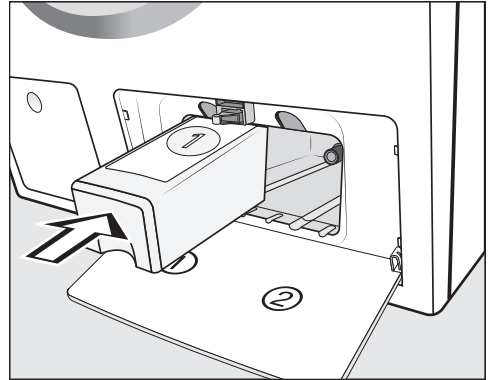

■ Kartušu sa sredstvom za pranje **UltraPhase 1** gurnite u pretinac ①, dok ne ulegne u utor.

Prva uporaba

Postavke za pretinac ②

Tvornički su podešeni podaci za UltraPhase 2.

Nakon što ste umetnuli kartušu prikaz na zaslonu se mijenja:



- Potvrdite senzorskom tipkom OK.



- Potvrdite senzorskom tipkom OK.

Tvornički je podešena količina doziranja za UltraPhase 2 za 🍷 (raspon tvrdoće II).



- Prethodno podešenu vrijednost potvrdite senzorskom tipkom OK ili vrijednost korigirajte senzorskim tipkama ∇∧ te istu potvrdite senzorskom tipkom OK.

UltraPhase 2	
🍷 Raspon tvrdoće I	36 ml
🍷 Raspon tvrdoće II	45 ml
🍷 Raspon tvrdoće III	54 ml

Na zaslonu se prikazuje poruka:

- Umetnite ②

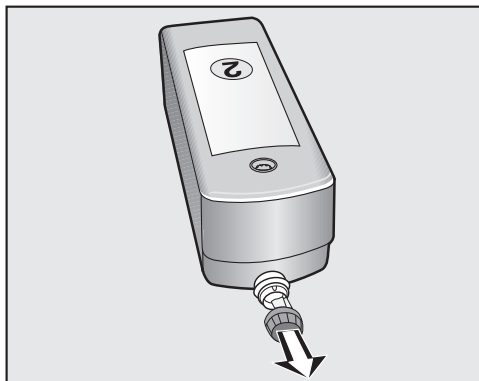

- Uklonite transportni čep s kartuše sredstva za pranje.

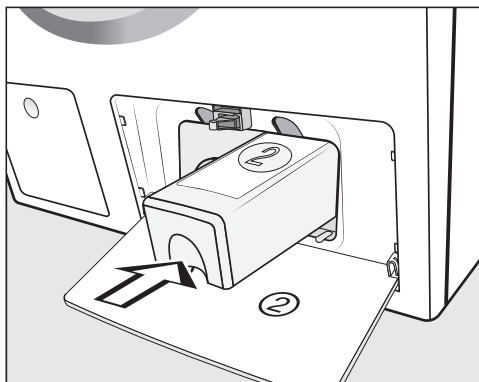

- Kartušu sa sredstvom za pranje **UltraPhase 2** gurnite u pretinac ②, dok ne ulegne u utor.

Prilikom umetanja kartuše prikaz na zaslonu se mijenja u sljedeće:

- "TwinDos" je postavljen. Promjene moguće u "Postavke".

- Potvrdite senzorskom tipkom OK.
- Zatvorite poklopac za TwinDos.

Uporaba drugog sredstva za pranje s TwinDos

TwinDos doziranje možete upotrebljavati s drugim tekućim sredstvima za pranje. U tu Vam je svrhu potreban TwinDos spremnik (dodatni pribor). Ostale informacije naći ćete u poglavlju „Postavke“, odlomak „TwinDos“.

5. Pokretanje programa za kalibriranje

Za optimalnu potrošnju vode i električne energije te za optimalan rezultat pranja, važno je da je perilica rublja kalibrirana.

Stoga **morate** pokrenuti program *Pamuk bez* rublja i *bez* sredstva za pranje.

Pokretanje drugog programa moguće je tek po završetku kalibriranja.

Na zaslonu se prikazuje sljedeća poruka:

Otvorite  i pokrenite prog. "Pamuk" 90°C bez rublja.

- Dodirnite senzorsku tipku , sve dok ne zasvijetli senzorska tipka *OK*, i zatim potvrdite odabir s *OK*.



- Otvorite slavinu za vodu.
- Dodirnite senzorsku tipku *Start/Stop*.

Započet je program za kalibriranje perilice rublja. Traje oko 2 sata.

Završetak je prikazan porukom na zaslonu:

 Prvo puštanje u pogon završeno

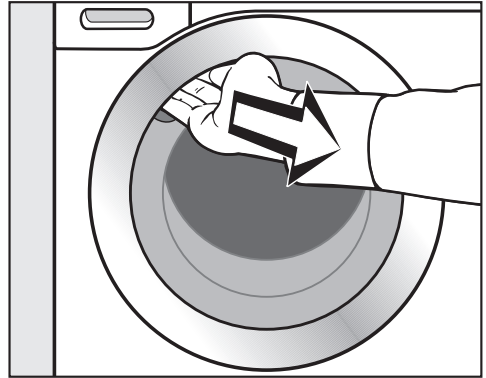

- Prihvatite rukom udubljenje i povucite vrata.

Savjet: Vrata ostavite malo otvorena kako bi se bubanj mogao osušiti.

- Okrenite regulator za odabir programa u položaj .

Ekološki prihvatljivo pranje

Potrošnja energije i vode

- Iskoristite maksimalno punjenje za svaki program pranja. Potrošnja energije i vode pritom su najmanji u odnosu na količinu rublja.
- Kod manjeg punjenja, automatika određivanja količine rublja brine se za smanjenje potrošnje vode i energije.
- Upotrebljavajte *Brzi program 20* za manje količine, lagano zaprljanog rublja.
- Moderna sredstva za pranje omogućuju pranje pri niskim temperaturama (npr. 20°C). Za uštedu energije koristite odgovarajuće postavke temperature.
- Za higijenu perilice rublja preporučuje se povremeno započeti pranje na temperaturi višoj od 60°C. S porukom na zaslonu *Informacija o higijeni, perilica* Vas podsjeća na navedeno.

Potrošnja sredstva za pranje

- Koristite točno doziranje za automatsko doziranje sredstva za pranje.
- Pri doziranju uzmite u obzir stupanj zaprljanja rublja.
- Upotrijebite najviše onoliko sredstva za pranje koliko je navedeno na njegovoj ambalaži.

Savjet za naknadno strojno sušenje

Kako biste uštedjeli energiju pri sušenju, odaberite najveći mogući broj okretaja centrifuge za dotični program.

1. Priprema rublja

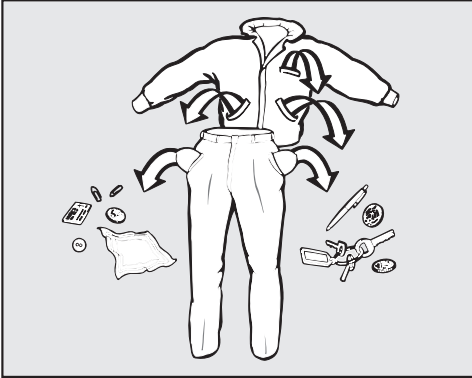

- Ispraznite džepove.

⚠ Strani predmeti (npr. čavli, kovanice, spajalice za papir) mogu oštetiti rublje i dijelove perilice.

Prije pranja provjerite ima li u rublju za pranje kakvih stranih predmeta i uklonite ih.

Razvrstavanje rublja

- Razvrstajte rublje prema boji i simbolima na etiketi za održavanje (na ovratniku ili bočnom šavu).

Savjet: Tamno rublje obično ispušta boju kod prvog pranja. Perite odvojeno svijetlo i tamno rublje kako ne bi došlo do promjene boje.

Obrada mrlja

- Prije pranja uklonite eventualne mrlje s rublja, po mogućnosti dok su još svježije. Upijte mrlju krpom koja ne ispušta boju. Nemojte trljati!

Savjet: Mrlje (krv, jaja, kava, čaj i sl.) se često mogu ukloniti pomoću malih trikova koje ćete naći u Miele leksikonu o pranju kojeg možete pronaći na internet stranici www.miele.hr.

⚠ Sredstva za pranje koja sadrže otapala (npr. benzin za čišćenje) mogu oštetiti plastične dijelove.

Kod obrade rublja pripazite da sredstvo ne dođe u kontakt s plastičnim dijelovima.

⚠ Kemijska sredstva za pranje (koja sadrže otapala) mogu uzrokovati veća oštećenja na perilici.

Takva sredstva za pranje nemojte nikada upotrebljavati u perilici rublja!

Opći savjeti

- Kod zavjesa: uklonite kotačiće i olovnu traku ili ih povežite u vrećicu.
- Kod grudnjaka ušijte oslobođenu žicu ili je izvadite.
- Prije pranja zatvorite patentne zatvarače, zatvarače na čičak, kukice i ušice.
- Navlake popluna i jastučnice zatvorite kako u njih ne bi dospjeli sitni dijelovi.

Nemojte prati rublje koje je označeno da se **ne smije prati** (simbol za održavanje .

2. Odabir programa

Uključivanje perilice rublja

- Okrenite regulator za odabir programa na neki program.

Odabir programa

Postoje tri mogućnosti odabira programa:

1. Odabir standardnog programa preko regulatora za odabir programa

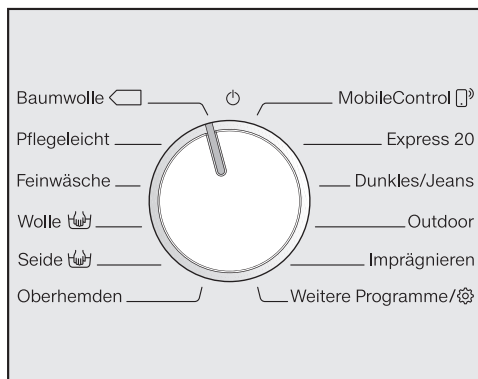

- Okrenite regulator za odabir programa na željeni program.

Na zaslonu se prikazuje odabrani program. Potom se zaslon prebacuje na osnovni prikaz.

2. Odabir ostalih programa preko regulatora za odabir programa na položaju „Ostali programi/” i zaslona:



- Okrenite regulator za odabir programa u položaj *Ostali programi/*.

Na zaslonu se prikazuje:



- Dodirujte senzorske tipke ∇/\wedge , dok se na zaslonu ne prikaže željeni program.
- Potvrdite program senzorskom tipkom OK.

Ovisno o odabranom programu prikazuju se podešeni programski parametri.

3. Odabir programa preko položaja regulatora za odabir programa MobileControl i aplikacije Miele@mobile

Savjet: Za korištenje MobileControl  opcije potrebno je perilicu rublja prijaviti na WLAN mrežu te uključiti Daljinsko upravljanje.



- Okrenite regulator za odabir programa u položaj *MobileControl* .

Na zaslonu se prikazuje:

 Umetnite rublje, zatvorite vrata i pritisnite "Start". Uređajem se može upravljati na daljinu

- Slijedite upute na zaslonu i pokrenite program.

Na zaslonu je prikazano sljedeće:

 MobileControl 

Sada možete upravljati perilicom rublja preko Miele@mobile aplikacije.

3. Punjenje perilice rublja

Otvaranje vrata

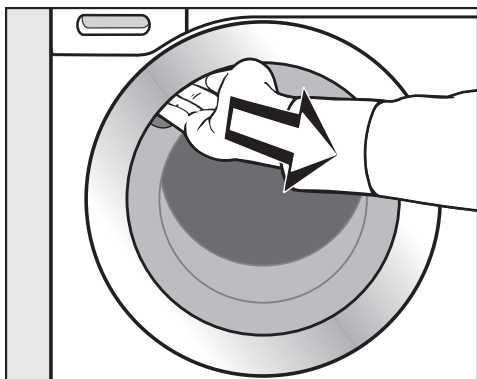

- Prihvatite rukom udubljenje i povucite vrata.

Prije no što u bubanj stavite rublje provjerite nalaze li se u njemu životinje ili stvari.

Kod maksimalnog punjenja potrošnja energije i vode je najmanja u usporedbi s količinom rublja. Prevelika količina rublja smanjuje učinak pranja i povećava gužvanje.

- Rublje stavite u bubanj razdvojeno i rastresito.

Komadi rublja različite veličine poboljšavaju učinak pranja i bolje se raspoređuju tijekom centrifugiranja.

Savjet: Pripazite na maksimalne količine punjenja različitih programa pranja. Na zaslonu se kod odabira programa prikazuje uvijek odgovarajuća količina punjenja.

Zatvaranje vrata

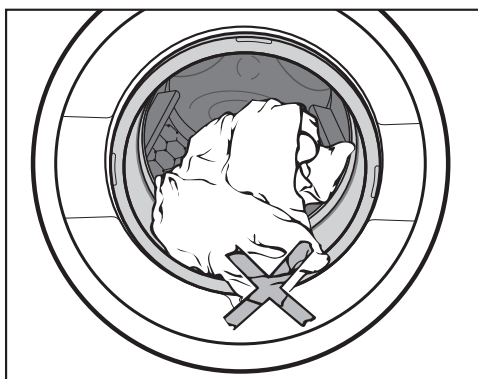

- Pripazite da ne priklješćite komad rublja između vrata i brtve.

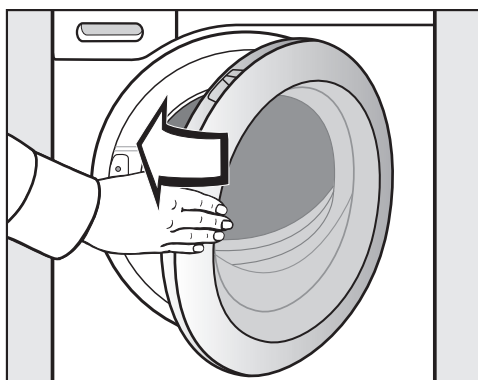

- Zatvorite vrata laganim zamahom.

4. Odabir postavki programa

Odabir temperature/broja okretaja

Možete promijeniti zadanu temperaturu/broj okretaja centrifuge programa pranja, ako Vam to program dozvoljava.



- Dodirujte senzorske tipke ∇/\wedge na zaslonu iznad ili ispod željenog prikaza temperature ili broja okretaja centrifuge, sve dok se na zaslonu ne prikaže željena vrijednost temperature/broja okretaja.

Odabir dodatne opcije



- Dodirnite senzorsku tipku željenih dodatnih opcija, koja tada svijetli.

Savjet: Uz trenutni program pranja možete odabrati više dodatnih opcija.

Ne mogu se odabrati sve dodatne opcije uz svaki program pranja. Ako se Dodatna opcija ne prikazuje prigušenim svjetlom, tada ista nije dostupna uz odabrani program pranja (vidi poglavlje „Dodatne opcije“).

Senzorska tipka Dodatne opcije

Pomoću senzorske tipke Dodatne opcije, možete odabrati daljnje dodatne opcije.

- Dodirnite senzorsku tipku *Dodatne opcije*.

Na zaslonu se prikazuje:



- Dodirnite senzorske tipke ∇/\wedge , dok se na zaslonu ne prikaže željena dodatna opcija.
- Potvrdite odabir dodatne opcije senzorskom tipkom *OK*.

Stupanj zaprljanja

Senzorska tipka  je aktivna samo ako je uključena senzorska tipka TwinDos. Ostale informacije u poglavlju „5. Dodavanje sredstva za pranje“, odlomak „TwinDos“.

4. Odabir postavki programa

Odgoda početka programa/ SmartStart

Odgoda početka programa

Odgoda početka programa omogućuje Vam kasniji početak programa.

Ova je funkcija aktivna kad je postavka SmartGrid isključena.

Podešavanje sati može se vršiti u vrijednostima od 00 do 24. Podešavanje minuta može se vršiti u koracima od 15 minuta od 00 do 45.

Podešavanje vremena odgode početka programa

- Dodirnite senzorsku tipku .

Na zaslonu se pojavljuje sljedeći prikaz:



- Pomoću senzorskih tipki ∇/\wedge podesite sate. Potvrdite senzorskom tipkom *OK*.

Na zaslonu se izmjenjuje



- Pomoću senzorskih tipki ∇/\wedge podesite minute. Potvrdite senzorskom tipkom *OK*.

Savjet: Kod trajnog držanja senzorske tipke ∇/\wedge slijedi automatsko brojanje i odbrojavanje vrijednosti.

Promjena vremena odgode početka programa

Prije pokretanja programa možete promijeniti odabranu odgodu početka programa.

- Dodirnite senzorsku tipku .
- Promijenite željeno vrijeme te odabir potvrdite sa senzorskim tipkom *OK*.

Poništavanje vremena odgode početka programa

Prije pokretanja programa možete poništiti odabranu odgodu početka programa.

- Dodirnite senzorsku tipku .

Na zaslonu se prikazuje vrijeme odgode početka programa.

- Pomoću senzorskih tipki ∇/\wedge podesite vrijednosti 00:00 h. Potvrdite odabir senzorskom tipkom *OK*.

Odabrano vrijeme odgode početka programa je poništeno.

Nakon početka programa podešeno vrijeme odgode početka programa može se mijenjati jedino ako se prekine program.

4. Odabir postavki programa

SmartStart

Funkcijom SmartStart možete definirati vremenski period kada će se Vaša perilica rublja automatski pokrenuti. Pokretanje programa odvija se preko signala primjerice od strane Vašeg opskrblijača energije, kada je tarifa potrošnje električne energije najpovoljnija.

Ova je funkcija aktivna kad je postavka SmartGrid uključena.

Definirani vremenski period je između 15 minuta i 24 sata. Tijekom tog perioda perilica rublja čeka signal od distributera električne energije. Ukoliko u definiranom vremenskom periodu signal nije odaslan, perilica rublja započinje program pranja.

Podešavanje vremenskog perioda

Kada ste u postavkama aktivirali funkciju SmartGrid nakon što ste pritisnuli senzorsku tipku  na zaslonu se više ne vidi Početak za, već se prikazuje SmartStart za (pogledajte poglavlje „Postavke, SmartGrid“).

Postupak je sličan podešavanju vremena pri odgodi početka programa.

- Sate podesite senzorskim tipkama \vee/\wedge te potvrdite senzorskom tipkom OK.

Sati se pohranjuju i označeno je polje s brojkama koje označavaju minute.

- Senzorskim tipkama \vee/\wedge podesite minute te potvrdite senzorskom tipkom OK.
- Pritisnite senzorsku tipku *Start/Stop* kako bi se program pranja pokrenuo funkcijom SmartStart.

Na zaslonu se pojavljuje sljedeći prikaz:



5. Dodavanje sredstva za pranje

Perilica rublja Vam nudi različite mogućnosti doziranja sredstava za pranje.

TwinDos

Ova je perilica rublja opremljena TwinDos sustavom.

TwinDos sustav se mora aktivirati kako je opisano u poglavlju „Prva uporaba“.

Funkcioniranje UltraPhase 1 i UltraPhase 2

UltraPhase 1 je tekuće sredstvo za pranje, koje uklanja prljavštinu i uobičajene mrlje. UltraPhase 2 je sredstvo za izbjeljivanje i uklanja tvrdokorne mrlje.

Oba se sredstva doziraju u proces pranja u različitom trenutku kako bi se postigao optimalan rezultat pranja. Sredstva UltraPhase 1 i UltraPhase 2 temeljito čiste bijeli tekstil i onaj u boji.

UltraPhase 1 i UltraPhase 2 možete naručiti u jednokratnim kartušama putem Miele internet stranice (shop.miele.hr) ili kod Miele distributera.

Uključivanje TwinDos doziranja

TwinDos sustav doziranja je automatski uključen kod svih programa u kojima je moguće doziranje.

Savjet: Količine doziranja sredstva za pranje su tvornički podešene. Ako dođe do prekomjernog stvaranja pjene, možete putem Postavke  TwinDos smanjiti količinu doziranja.

Promjena TwinDos doziranja

Možete promijeniti preporučeni sastav boje rublja.

- Dodirnite senzorsku tipku *Bijelo* ili *Šarenost*.

Isključivanje TwinDos doziranja



- Dodirnite senzorsku tipku *TwinDos*.

Senzorska tipka još samo prigušeno svijetli i doziranje je isključeno.

5. Dodavanje sredstva za pranje

Stupanj zaprljanja

Zaprljanje rublja podijeljeno je u tri stupnja zaprljanja:

-  Lagano
Ne primjećuju se zaprljanja niti mrlje
-  Normalno
Vidljiva su zaprljanja i/ili nekoliko slabijih mrlja
-  Jako
Zaprljanja i/ili mrlje su jasno prepoznatljive.

Količina doziranja sredstva za pranje putem TwinDos sustava i količina vode predviđene za ispiranje prethodno su podešeni te ovisе o stupnju zaprljanja  Normalno.

- Dodirnite senzorsku tipku  kako bi odabrali drugi stupanj zaprljanja.

Količina sredstva za pranje i količina vode prilagođeni su stupnju zaprljanja.

Uporaba drugih sredstava za uklanjanje mrlja

Ako želite dodatno dodati sredstvo za uklanjanje mrlja, u tom slučaju postoje dvije mogućnosti:

- korištenje Cap Booster opcije i uključivanje Cap sustava doziranja.
- dodavanje soli za uklanjanje mrlja u pretinac  ladice za doziranje.

5. Dodavanje sredstva za pranje

Ladica za doziranje sredstva za pranje

Možete upotrebljavati sva sredstva za pranje rublja, koja su prikladna za kućanske perilice rublja. Pročitajte upute za primjenu i napomene o doziranju na pakiranju sredstva za pranje.

Pazite da je TwinDos doziranje isključeno.

Punjenje sredstva za pranje

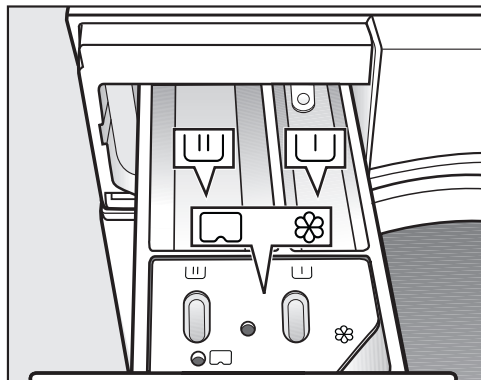

- Izvucite ladicu za doziranje i stavite sredstvo za pranje u pretince.

┌┐ Sredstvo za pretpranje

┌┌┌ Sredstvo za glavno pranje i namakanje

⊗ Omekšivač, sredstvo za održavanje
□ je oblika, tekuća štirka ili kapsule

Punjenje omekšivača

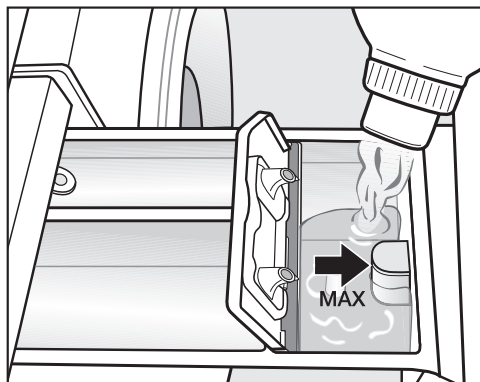

- Napunite omekšivač, sredstvo za održavanje oblika ili tekuću štirku u pretinac ⊗. **Pripazite na maksimalnu razinu punjenja.**

Sa zadnjim ispiranjem, sredstvo se dodaje u program pranja. Na kraju programa pranja u komori se zadržava manja količina vode.

Nakon višekratnog automatskog dodavanja štirke očistite ladicu za doziranje, posebno usisnu cjevčicu.

5. Dodavanje sredstva za pranje

Savjeti za doziranje

Kod doziranja sredstva za pranje pazite na stupanj zaprljanja rublja i količinu punjenja perilice. Kod manjih količina punjenja smanjite količinu sredstva za pranje (npr. kod pola punjenja količinu sredstva za pranje smanjite za $\frac{1}{3}$).

Premalo sredstva za pranje:

- Uzrokuje nedovoljno pranje rublja, pa rublje s vremenom postaje sivo i tvrdo.
- Pogoduje stvaranju plijesni u perilici rublja.
- Masti se iz rublja ne uklanjaju u potpunosti.
- Pogoduje taloženju kamenca na grijačima.

Previše sredstva za pranje

- Uzrokuje loš rezultat pranja, ispiranja i centrifuge.
- Uzrokuje veću potrošnju vode jer se automatski dodaje još jedno ispiranje.
- Uzrokuje veće opterećenje okoliša.

Uporaba tekućih sredstva za pranje pri pretpranju

Nije moguća uporaba tekućeg sredstva u glavnom pranju pri aktiviranom pretpranju.

Za pranje s uključenim pretpranjem koristite TwinDos sustav doziranja.



Umetanje sredstva za pranje u tableta ili gel kapsulama

Sredstvo za pranje u tabletama ili gel kapsule **uvijek** stavite izravno s rubljem u bubanj. Nije moguće dodavanje putem spremnika za sredstvo za pranje.

5. Dodavanje sredstva za pranje

Doziranje kapsulom

Postoje kapsule s tri različita sadržaja:

-  = Sredstva za njegu tkanina (npr. omekšivač, sredstvo za impregnaciju)
-  = Aditivi (npr. pojačivač deterdženta)
-  = Sredstvo za pranje (samo za glavno pranje)

Jedna kapsula sadrži uvijek točnu količinu za jedno pranje.

Kapsule možete naručiti putem Miele internet trgovine (shop.miele.hr), u Miele servisu i kod Vašeg Miele prodavača.



 Kapsule čuvajte izvan doseg a djece.

Uključivanje doziranja kapsulom

- Dodirnite senzorsku tipku .

Na zaslonu se prikazuje:



- Dodirujte senzorske tipke  , dok se na zaslonu ne prikaže željena opcija Cap.
- Potvrdite odabir opcije Cap sa senzorskom tipkom OK.

Umetanje kapsule

- Otvorite ladicu za doziranje.

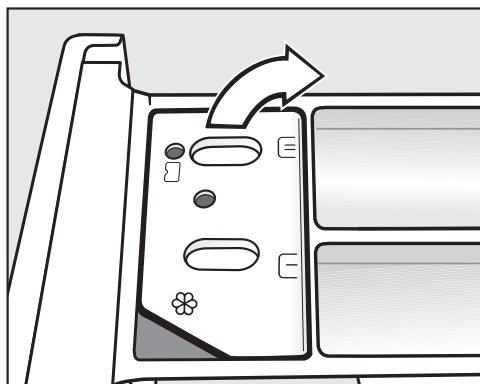

- Otvorite poklopac pretinca  .

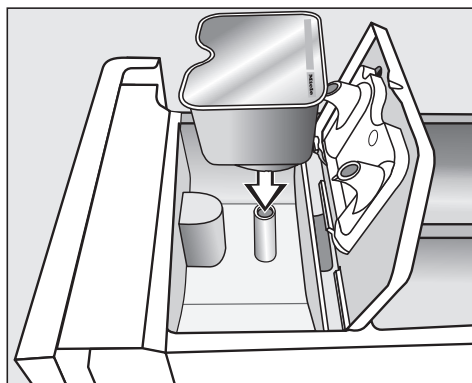

- Čvrsto pritisnite kapsulu.

5. Dodavanje sredstva za pranje

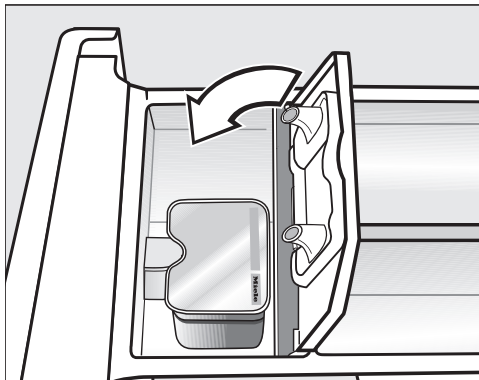

- Zatvorite poklopac i dobro ga pritisnite.
- Zatvorite ladicu za doziranje.

Umetanjem kapsule u ladicu za doziranje ista se otvara. Ako se kapsula neiskorištena izvadi iz ladice za doziranje, kapsula može iscuriti. Kapsulu bacite i nemojte ponovno koristiti.

Sadržaj pojedine vrste kapsule dodaje se za vrijeme programa pranja u odgovarajućem trenutku.

Dovod vode u pretinac regulira se pri doziranju kapsulom isključivo putem kapsule.

Pri korištenju kapsula ne smije se davati omekšivač u pretinac ☼.

- Nakon završetka programa pranja uklonite praznu kapsulu.

Iz tehničkih razloga ostaje mala količina vode u kapsuli.

Isključivanje ili promjena doziranja kapsulama

Isključivanje ili promjena moguća je samo prije početka programa.

- Dodirnite senzorsku tipku **CAP**.
- Odaberite odabir **Bez Cap** (isključivanje) ili drugu vrstu kapsula (promjena).

6. Pokretanje programa - završetak programa

Pokretanje programa

- Dodirnite senzorsku tipku *Start/Stop* koja pulsirajuće svijetli.

Vrata se zaključavaju (prepoznaje se po simbolu  na zaslonu) te se pokreće odabrani program pranja.

Ako je odabrana odgoda početka programa, vrijeme se prikazuje na zaslonu. Po isteku vremena odgode početka programa ili odmah nakon pokretanja, na zaslonu se prikazuje očekivano trajanje programa.

Ušteda energije

Nakon 10 minuta indikatori se isključuju. Pulsirajuće svijetli tipka *Start/Stop*.

Indikatore možete ponovo uključiti:

- Dodirnite senzorsku tipku *Start/Stop* (to ne utječe na program u tijeku).

Završetak programa

Za vrijeme zaštite od gužvanja vrata su zaključana i na zaslonu se naizmjenično prikazuju:



i



- Dodirnite senzorsku tipku *Start/Stop*. Vrata se otključavaju.
- Otvorite vrata povlačenjem.
- Izvadite rublje.

Komadi rublja koje niste izvadili iz perilice mogli bi se skupiti kod sljedećeg pranja ili obojiti neko drugo rublje.

Nemojte zaboraviti rublje u bubnju!

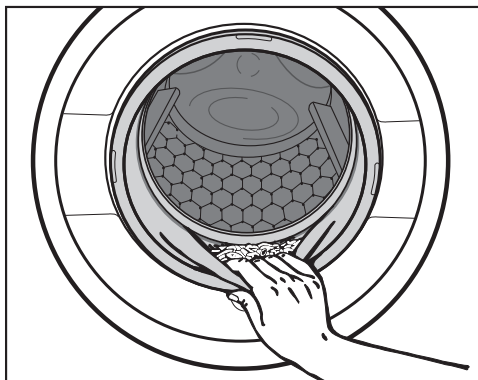

- Provjerite da li se na brtvi vrata nalaze strani predmeti.

Savjet: Vrata ostavite malo otvorena kako bi se bubanj mogao osušiti.

- Okrenite regulator za odabir programa na položaj  i na taj način ćete isključiti perilicu rublja.
- Uklonite potrošenu kapsulu, ako ste istu koristili, iz ladice za doziranje.

Savjet: Ladicu za doziranje sredstva za pranje ostavite malo otvorenu kako bi se mogla osušiti.

Broj okretaja završne centrifuge u programu pranja

Kod odabranog programa pranja uvijek se prikazuje optimalan broj okretaja na zaslonu.

U pojedinim programima pranja je moguće odabrati veći broj okretaja.

U tablici je prikazana najveća vrijednost broja okretaja.

Program	okr/min
Pamuk	1400
Jednostavno za održavanje	1200
Osjetljivo rublje	900
Vuna 	1200
Svila 	600
Košulje	900
Brzi program 20	1200
Tamno rublje/Traper	1200
Outdoor	800
Impregnacija	1000
Sportska odjeća	1200
Automatski program plus	1400
Samo ispiranje/širkanje	1400
Ispumpavanje/centrifugiranje	1400
Čišćenje perilice	900

Centrifugiranje između ispiranja

Rublje se nakon glavnog pranja i između ispiranja centrifugira. U slučaju smanjivanja broja okretaja smanjuje se i broj okretaja prilikom ispiranja rublja.

Isključivanje završne centrifuge (Prekid nakon ispiranja)

Ako isključite završno centrifugiranje tada rublje ostaje u vodi nakon zadnjeg ispiranja. Time se smanjuje gužvanje ako se rublje neće odmah izvaditi iz perilice nakon završetka programa.

- Podesite broj okretaja .

Pokretanje završnog centrifugiranja

Perilica rublja Vam za centrifugiranje nudi najveći broj okretaja. Broj okretaja možete smanjiti.

- Dodirnite senzorsku tipku *Start/Stop*.

Prekid programa pranja

Želite izvaditi rublje bez centrifugiranja.

- Smanjite broj okretaja na 0.
- Dodirnite senzorsku tipku *Start/Stop*.

Voda se ispuškava.

Isključivanje centrifuge između ispiranja i završne centrifuge

- Smanjite prije pokretanja programa broj okretaja na 0.
- Dodirnite senzorsku tipku *Start/Stop*.

Voda se ispuškava nakon zadnjeg ispiranja te se aktivira zaštita od gužvanja.





Uz ovu postavku se kod nekih programa provodi još jedno ispiranje.

Pregled programa

Programi kod regulatora odabira programa

Pamuk		90°C do hladno	maksimalno 8,0 kg
Predmet	Majice, donje rublje, stolno rublje i sl. tekstil od pamuka, lana ili miješanih vlakana		
Savjet	Postavke 60°/40°C razlikuju se od $\langle 60^{\circ}\text{C} \rangle / \langle 40^{\circ}\text{C} \rangle$ po sljedećem: <ul style="list-style-type: none">– kratko trajanje programa– duže vrijeme zadržavanja temperature– bolja iskoristivost energije Za posebne higijenske potrebe odaberite temperaturu od 60°C ili višu.		
Pamuk		$\langle 60^{\circ}\text{C} \rangle / \langle 40^{\circ}\text{C} \rangle$	maksimalno 8,0 kg
Predmet	Normalno zaprljano pamučno rublje		
Savjet	<ul style="list-style-type: none">– Ove su postavke najefikasnije za pranje pamučnog rublja obzirom na potrošnju energije i vode.– Kod $\langle 60^{\circ}\text{C} \rangle$ je postignuta temperatura pranja niža je od 60°C, a snaga pranja odgovara programu Pamuk 60°C.		
Napomena za ispitivačke institute:			
Ispitni programi prema EN 60456 i označavanje energije sukladno odredbi 1061/2010			
Jednostavno za održavanje		60°C do hladno	maksimalno 3,5 kg
Artikl	Sintetika, miješana vlakna ili pamuk za jednostavno održavanje		
Savjet	Smanjite broj okretaja završne centrifuge kod tekstila osjetljivog na gužvanje.		

Pregled programa

Osjetljivo rublje		40°C do hladno	maksimalno 2,0 kg
Artikl	Za osjetljivo rublje od sintetike, miješanih vlakana, viskoze. Zavjese za koje proizvođač dopušta strojno pranje.		
Savjet	<ul style="list-style-type: none"> – Često je potrebno odabrati program s pretpranjem za uklanjanje fine prašine sa zavjesa. – Kod rublja osjetljivog na gužvanje smanjite broj okretaja centrifuge. 		
Vuna 		40°C do hladno	maksimalno 2,0 kg
Predmet	Tekstil od vune i mješavine vune		
Savjet	Pripremite na broj okretaja završne centrifuge kod tekstila osjetljivog na gužvanje.		
Svila 		30°C do hladno	maksimalno 1,0 kg
Predmet	Svila i rublje koje se pere ručno bez udjela vune		
Savjet	Osjetljive čarape i grudnjake perite u vrećici.		
Košulje		60 °C do hladno	maksimalno 1,0 kg/2,0 kg
Artikl	Košulje i bluze od pamuka i miješanih vlakana		
Savjet	<ul style="list-style-type: none"> – Ovisno o zaprljanju, prethodno obradite ovratnike i manžete. – Za košulje i bluze od svile koristite program <i>Svila</i> . – Ukoliko je isključena zadana dodatna opcija <i>Predglačanje</i>, maksimalna količina punjenja povećava se na 2,0 kg. 		
MobileControl 			
Odabir programa i upravljanje odvijaju se preko Miele@mobile aplikacije.			

Pregled programa

Brzi program 20		40°C do hladno	maksimalno 3,5 kg
Artikl	Pamučno rublje za jednostavno održavanje koje je kratko nošeno ili je jako malo zaprljano.		
Savjet	Automatski se aktivira dodatna funkcija <i>Kratko</i> .		
Tamno rublje/Traper		60°C do hladno	maksimalno 3,0 kg
Predmet	Crno i tamno rublje od pamuka, miješanih vlakana i trapera		
Savjet	<ul style="list-style-type: none">– Perite preokrenuto.– Traper često pušta boju kod prvog pranja. Zato svijetlo i tamno rublje perite odvojeno.		
Outdoor		40°C do hladno	maksimalno 2,5 kg
Predmet	Funkcionalni tekstil, kao što su jakne i hlače za slobodno vrijeme od membranskog tekstila kao što je Gore-Tex®, SYMPATEX®, WINDSTOPPER® i sl.		
Savjet	<ul style="list-style-type: none">– Spojite zatvarače na čičak i patent zatvarače.– Nemojte dodavati omekšivač.– Tekstil za slobodno vrijeme po potrebi se može naknadno obraditi programom <i>Impregnacija</i>. Impregnaciju ne preporučujemo nakon svakog pranja.		
Impregnacija		40°C	maksimalno 2,5 kg
Predmet	Za naknadnu obradu mikrovlakana, skijaške odjeće ili stolnog rublja od pretežno sintetičkih vlakana za postizanje otpornosti na vodu i zaprljanja.		
Savjet	<ul style="list-style-type: none">– Rublje treba biti svježije oprano i centrifugirano ili osušeno.– Optimalan učinak postiže se naknadnom termičkom obradom: sušenjem u sušilici ili glačanjem.		

Programi u položaju regulatora za odabir programa Ostali programi/⚙️

Sportska odjeća		60°C do hladno	maksimalno 3,0 kg
Predmet	Odjeća za sport i fitness, kao što su trikoi i hlače, sportsko rublje od mikrovlakana i flis.		
Savjet	<ul style="list-style-type: none"> – Nemojte dodavati omekšivač. – Pridržavajte se uputa proizvođača s oznake za održavanje. 		
Automatski program plus		40°C do hladno	maksimalno 6,0 kg
Predmet	Šareno rublje za program <i>Pamuk</i> i <i>Jednostavno za održavanje</i> razvrstano po boji.		
Savjet	Kod svakog pranja postiže se najbolja njega rublja i učinak čišćenja automatskim podešavanjem parametara pranja (npr. razine vode, ritma pranja i profila centrifugiranja).		
Samo ispiranje/štirkanje			maksimalno 8,0 kg
Artikl	<ul style="list-style-type: none"> – Za ispiranje ručno opranog rublja – Stolnjaci, salvete i profesionalna odjeća koju treba štirkati 		
Savjet	<ul style="list-style-type: none"> – Pripazite na broj okretaja završne centrifuge kod tekstila osjetljivog na gužvanje. – Rublje za štirkanje mora biti svježe oprano, bez dodavanja omekšivača. – Posebno dobar rezultat ispiranja s dva ispiranja postiže se aktivacijom opcije na senzorskoj tipki <i>Više vode</i>. 		
Ispumpavanje/centrifugiranje			maksimalno 8,0 kg
Savjet	<ul style="list-style-type: none"> – Samo ispumpavanje: broj okretaja podesite na 0 U/min. – Imajte u vidu podešeni broj okretaja. 		

Pregled programa

Postavke /njega

Postavke

U postavkama možete elektroniku sušilice prilagoditi promijenjenim zahtjevima. Ostale informacije potražite u poglavlju „Postavke“.

Održavanje

Postoje dva programa za održavanje perilice za rublje.

1. Čišćenje uređaja za čišćenje perilice za rublje.
2. TwinDos njega za održavanje TwinDos pretinaca ①/②. Ostale informacije naći ćete u poglavlju „Čišćenje i njega“, odlomak „TwinDos njega“.

Čišćenje uređaja	85°C	bez punjenja
Zbog čestog pranja na nižim temperaturama postoji opasnost od stvaranja klica u perilici rublja.		
Čišćenjem perilice rublja bitno se smanjuje količina klica, gljivica i biofilma, te se sprječava nastanak neugodnih mirisa.		
Savjet	<ul style="list-style-type: none">– Optimalan rezultat postići ćete korištenjem Miele sredstva za čišćenje perilica. Alternativno možete upotrijebiti praškasto univerzalno sredstvo za pranje.– Sredstvo za čišćenje perilice ili univerzalno sredstvo za pranje dozirajte izravno u bubanj.– U perilicu ne stavljajte rublje. Čišćenje se vrši s praznim bubnjem.	

Programi pranja mogu se nadopuniti dodatnim funkcijama.

Odabir dodatnih opcija

Odabir ili poništavanje dodatnih opcija vrši se pomoću senzorskih tipki na upravljačkom polju. Preko senzorske tipke *Dodatne opcije* mogu se odabrati dodatne opcije u suradnji sa zaslonom.

Kurz

Vorbügeln

Wasser +

Extras

- Pritisnite senzorsku tipku željenih dodatnih opcija.

Odgovarajuća tipka svijetli.

Ne mogu se odabrati sve dodatne opcije uz svaki program pranja.

Senzorske tipke dodatnih opcija ne svijetle i ne mogu se aktivirati ukoliko uz trenutni program pranja nije moguć odabir dodatnih opcija.





Kratko

Skraćuje se odvijanje programa.

Pojačava se mehanika pranja i potrošnja energije.

Predglačanje

Za smanjenje stvaranja nabora rublje se zaglađuje na kraju programa. Za optimalan rezultat smanjite maksimalnu količinu punjenja za 50%. Obratite pažnju na prikaz na zaslonu. Manje punjenje postiže bolje rezultate.

Gornje rublje mora biti prikladno za sušenje u sušilici   i mora se moći glačati  .

Više vode

Povećava se razina vode kod pranja i ispiranja, a u programu „Samo ispiranje/Štirkanje“ vrši se još jedno ispiranje.

Možete odabrati druge funkcije za senzorsku tipku *Više vode*, kako je opisano u poglavlju „Postavke“.

Dodatne opcije

Odabir dodatnih opcija preko tipke Dodatne opcije

Odabir dodatne opcije na zaslonu

- Dodirnite senzorsku tipku *Dodatne opcije*.

Na zaslonu se prikazuje mogućnost odabira dodatnih opcija.

- Dodirnite senzorske tipke \vee/\wedge , dok se na zaslonu ne prikaže željena dodatna opcija.
- Potvrdite odabir dodatne opcije senzorskom tipkom *OK*.

Dodatne opcije označene su jednom \checkmark .

Poništavanje odabranih dodatnih opcija

- Dodirnite senzorsku tipku *Dodatne opcije*.

Na zaslonu se prikazuje mogućnost odabira dodatnih opcija.

- Dodirujte senzorske tipke \vee/\wedge , dok se na zaslonu ne prikaže bez Dodatnih opcija.
- Potvrdite bez Dodatnih opcija senzorskom tipkom *OK*.

Prethodno odabrana dodatna opcija je poništena.

Pretpranje

Za uklanjanje jakih zaprljanja, npr. prašina, pijesak.

Namakanje

Za posebno jako zaprljano rublje s mrljama koje sadrže bjelančevine.

Vrijeme namakanja može se odabrati u koracima od po 30 minuta tako da traje između 30 minuta i 6 sati, kako je opisano u poglavlju „Postavke“.

Tvornička postavka iznosi 30 minuta.

Intenzivno

Za posebno jako zaprljano i otporno rublje. Pojačanom mehanikom pranja i korištenjem više energije za grijanje, povećava se učinak pranja.





Posebno tiho

Smanjuje se stvaranje buke za vrijeme programa pranja. Koristite ovu funkciju kada rublje želite prati u vrijeme predviđeno za odmor. Broj centrifugiranja se podešava automatski na  (prekid ispiranja). Trajanje programa se produljuje.

Posebno nježno

Smanjuje se okretanje bubnja i vrijeme pranja. Manje zaprljano rublje se nježno pere.

AllergoWash

Kod povećanih higijenskih zahtjeva pri pranju. Povećanom potrošnjom energije produžuje se vrijeme zadržavanja temperature i povećanim korištenjem vode pojačava se učinak ispiranja. Rublje koje se pere mora biti prikladno za sušenje   i glačanje  .

Pregled programa pranja - dodatnih opcija





























Kod programa koji u tablici **nisu** navedeni, nije moguće odabrati nijednu od ovih dodatnih opcija.

	Kratko	Predglačanje	Voda+	Pretpranje	Namakanje	Intenzivno	Posebno tiho	Posebno nježno	AllergoWash
Pamuk	X	X	X	X	X	X	X	X	X
Jednostavno za održavanje	X	X	X	X	X	X	X	X	X
Osjetljivo rublje	X	X	X	X	X	-	X	X	X
Vuna 🧶	-	-	-	-	-	-	X	-	-
Svila 🧶	-	-	-	-	-	-	X	-	-
Košulje	X	✓	X	X	X	-	X	X	X
Brzi program 20	✓	X	-	-	-	-	-	-	-
Tamno rublje/traper	X	X	X	X	X	-	X	X	X
Outdoor	X	-	X	X	X	-	X	X	-
Sportsko rublje	X	-	X	X	X	-	X	X	X
Automatski program plus	X	X	X	X	X	-	X	X	X
Samo ispiranje/štirkanje	-	-	X	-	-	-	-	-	-
Čišćenje uređaja	✓	-	-	-	-	-	-	-	-



X = moguće odabrati - = nije moguće odabrati

✓ = automatski uključeno

Tijek programa

	Glavno pranje		Ispiranje		Centrifugiranje
	Razina vode	Ritam pranja	Razina vode	Ispiranja	
Pamuk		(A)		2-5 ¹⁾²⁾³⁾	✓
Jednostavno za održavanje		(B)		2-4 ²⁾³⁾	✓
Osjetljivo rublje		(C)		2-4 ²⁾³⁾	✓
Vuna 		(E)		2	✓
Svila 		(E)		2	✓
Košulje		(C)		3-4 ³⁾	✓
Brzi program 20		(A)		1	✓
Tamno rublje/Traper		(B)		3-5 ²⁾³⁾	✓
Outdoor		(C)		3-4 ³⁾	✓
Impregnacija	–	(B)		1	✓
Sportska odjeća		(C)		2-3 ³⁾	✓
Automatski program plus		(A)(B)		2-4 ²⁾³⁾	✓
Samo ispiranje/ štirkanje		(B)		0-1 ⁵⁾	✓
Ispumpavanje/ centrifugiranje	–	–	–	–	✓
Čišćenje perilice		(A)		3	✓

Legenda se nalazi na sljedećoj stranici.

-  = niža razina vode
 = visoka razina vode
 = srednja razina vode
Ⓐ = intenzivni ritam
Ⓑ = normalan ritam
Ⓒ = osjetljivi ritam
Ⓔ = ritam ručnog pranja
✓ = provodi se
– = ne provodi se

Perilica rublja je opremljena potpuno elektroničkim upravljanjem s automatskim određivanjem količine rublja. Perilica rublja sama određuje potrebnu potrošnju vode na temelju količine rublja i sposobnosti upijanja uložnog rublja.



Ovdje prikazani tijek programa uvijek se odnosi na osnovni program s maksimalnom količinom rublja.

Zaslon perilice rublja u svakom trenutku tijekom programa pokazuje koji programski korak je postignut.

Posebности u tijeku programa

Zaštita od gužvanja:

Bubanj se okreće još 30 minuta nakon završetka programa kako bi se smanjilo gužvanje.

Iznimka: U programima *Vuna*  i *Svi-la*  nema zaštite od gužvanja.

Perilica rublja se može otvoriti u svakom trenutku.

- 1) Kada je odabrana temperatura od 60 °C i više, kao i pri temperaturama od $\lt;40^{\circ}\text{C}$ i $\lt;60^{\circ}\text{C}$ vrše se 2 ispiranja. Kada je odabrana temperatura niža od 60 °C provode se 3 ispiranja.
- 2) Dodatno ispiranje provodi se:
 - ako je u bubnju prevelika količina pjenе
 - ako je odabran broj okretaja centrifuge ispod 700 okr/min
- 3) Dodatno ispiranje provodi se:
 - ako je odabrana dodatna opcija *Više vode*, ako je u *Postavkama* odabrana opcija *Dodatno ispiranje* ili *Dod. voda + ispir.*.
- 5) Dodatni postupak ispiranja provodi se:
 - ako je odabrana dodatna opcija *Više vode*.

Promjena tijeka programa

Prekid (poništanje) programa

Program pranja možete poništiti u svakom trenutku nakon pokretanja.

- Dodirnite senzorsku tipku *Start/Stop*.

Na zaslonu se prikazuje poruka:



- Dodirnite senzorsku tipku *OK*.

Perilica rublja ispumpava lužinu. Na zaslonu se prikazuje poruka:



Pričekajte dok se vrata ne otključaju.

- Otvorite vrata povlačenjem.
- Izvadite rublje.

Prekid programa

- Okrenite regulator za odabir programa u položaj .

Perilica je isključena.

- Za nastavak: Okrenite regulator odabira u položaj započetog programa pranja.

Savjet: Ukoliko se na zaslonu prikaže **i** Nije moguće, regulator za odabir programa nalazi se u krivom položaju.

Promjena programa

Promjena programa nije moguća nakon pokretanja programa.

Zaštita za djecu

Program pranja se ne može nehotično isključiti.

Uključivanje zaštite za djecu

- Dodirnite senzorsku tipku *Start/Stop*.

Na zaslonu se prikazuje poruka:



- Pomaknite popis senzorskim tipkama ∨:



- Dodirnite senzorsku tipku *OK*.

Isključivanje zaštite za djecu

- Dodirnite senzorsku tipku *Start/Stop*.

Na zaslonu se prikazuje poruka:



- Dodirnite senzorsku tipku *OK*.

Dodavanje/vađenje rublja

Dodavanje odnosno vađenje rublja moguće je samo na početku programa pranja.

Ako se na zaslonu ne prikaže sljedeća poruka, dodavanje rublja više nije moguće.

- Pritisnite tipku *Start/Stop*.

Na zaslonu se prikazuje poruka:

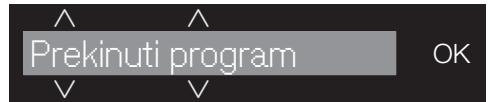

- Dodirujte senzorske tipke ∨∧, dok se na zaslonu ne prikaže:



- Dodirnite senzorsku tipku *OK*.

Program pranja se zaustavlja i vrata se otključavaju.

- Otvorite vrata povlačenjem.





- Dodajte ili izvadite željeno rublje.

- Zatvorite vrata.























- Dodirnite senzorsku tipku *Start/Stop*.



Program pranja se nastavlja.





Simboli za održavanje





Korištenje	
Stupnjevi u kadi označavaju maksimalnu temperaturu na kojoj se artikl smije prati.	
	normalna mehanička obrada
	nježna mehanička obrada
	vrlo nježna mehanička obrada
	ručno pranje
	ne smije se prati



Primjeri za odabir programa

Program	Simboli za održavanje
Pamuk	     
Jednostavno za održavanje	    
Osjetljivo rublje	 
Vuna 	
Svila 	
Brzi program 20	 
Automatski program plus	   

Sušenje	
Točke označavaju temperaturu	
	normalna temperatura
	smanjena temperatura
	nije prikladno za strojno sušenje

Glačanje i strojno glačanje	
Točke označavaju raspon temperature	
	oko 200°C
	oko 150°C
	oko 110°C
Glačanje s parom može uzrokovati nepopravljivu štetu	
	ne glačati/strojno glačati

Profesionalno čišćenje	
	Čišćenje kemijskim otapalima. Slova označavaju sredstva za čišćenje.
	
	Mokro čišćenje
	Ne smije se kemijski čistiti

Izbjeljivanje	
	dozvoljeno je svako oksidacijsko sredstvo za izbjeljivanje
	dozvoljena su samo sredstva s kisikom
	ne izbjeljivati

Odgovarajuće sredstvo za pranje

Možete upotrebljavati sva sredstva za pranje koja su prikladna za uporabu u perilicama rublja. Savjeti za uporabu i doziranje nalaze se na pakiranju sredstva za pranje.

Doziranje ovisi o:

- stupnju zaprljanja rublja
- količini rublja
- tvrdoći vode

Ako ne znate tvrdoću vode, raspitajte se kod tvrtke za vodoopskrbu.

Sredstvo za omekšavanje vode

Kod raspona tvrdoće vode II i III, možete dodati sredstvo za omekšavanje vode kako biste uštedjeli sredstvo za pranje. Pravilno doziranje je navedeno na ambalaži. Dodajte prvo sredstvo za pranje, a zatim sredstvo za omekšavanje vode.

Sredstvo za pranje možete dozirati kao kod raspona tvrdoće I.

Tvrdoća vode

Raspon tvrdoće	Ukupna tvrdoća u mmol/l	Njemačka tvrdoća °d
Meka (I)	0 – 1,5	0 – 8,4
Srednja (II)	1,5 – 2,5	8,4 – 14
Tvrda (III)	preko 2,5	preko 14

Mjerica za doziranje

Za doziranje sredstva za pranje koristite od proizvođača pripremljenu mjericu za doziranje (kuglu za doziranje), posebice prilikom doziranja tekućih sredstva za pranje.

Pakiranja za ponovno punjenje

Prilikom kupovine sredstva za pranje po mogućnosti koristite pakiranja za ponovno punjenje čime se brinete o zaštiti okoliša.

Sredstva za naknadnu njegu rublja

Omekšivači

rublju daju mekoću i smanjuju statičko nabijanje tijekom strojnog sušenja.

Sredstva za održavanje oblika

su sintetičke štirke i daju rublju čvrstoću.

Štirka

rublju daje krutost i punoću.

Sredstvo za pranje

Zasebno dodavanje omekšivača, sredstva za održavanje oblika ili štirke

Štirka mora biti pripravljena prema uputama na pakiranju.





Savjet: Kod pranja s omekšivačem aktivirajte dodatnu funkciju *Više vode*.

Doziranje pomoću TwinDos

Jedan spremnik za automatsko doziranje mora se napuniti omekšivačem.

- Odaberite program *Samo ispiranje/štirkanje*.
- Dodirnite senzorsku tipku *TwinDos*.
- Aktivirajte odgovarajući spremnik.
- Dodirnite senzorsku tipku *Start/Stop*.

Doziranje putem ladice za doziranje sredstva za pranje

- Napunite omekšivač u pretinac  ili stavite kapsulu.
- Tekuće sredstvo za štirkanje/održavanje oblika napunite u pretinac  i praškasto ili gusto tekuće sredstvo za štirkanje/održavanje oblika u pretinac .
- Odaberite program *Samo ispiranje/štirkanje*.
- Ukoliko je potrebno korigirajte broj okretaja centrifuge.
- Ako koristite kapsulu, aktivirajte senzorsku tipku .
- Dodirnite senzorsku tipku *Start/Stop*.



Uklanjanje boje/bojanje

 **Nemojte** u perilici rublja koristiti sredstva za uklanjanje boje. Ista mogu dovesti do korozije u perilici rublja.

Bojanje u perilici rublja je dozvoljeno samo bojama prikladnim za uporabu u kućanstvu. Korištena sol za bojanje može kod dugotrajne primjene načeti plemeniti čelik. Strogo se pridržavajte uputa koje navodi proizvođač sredstva za bojanje.

Preporučujemo Miele sredstvo za pranje

Miele sredstvo za pranje razvila je tvrtka Miele specijalno za Miele perilice rublja. Miele sredstvo za pranje možete naručiti na internet stranici shop.miele.hr ili proizvođaču možete kupiti u Miele servisu i kod Vašeg Miele prodavača.

	Miele UltraPhase 1 / 2	Miele Cap 	Miele Cap 	Miele Cap 
Pamuk	✓	–	ⓕ	ⓓ
Jednostavno za održavanje	✓	–	ⓕ	ⓓ
Osjetljivo rublje	✓	Ⓐ, Ⓑ, Ⓒ	ⓕ	–
Vuna 	–	Ⓓ, Ⓔ	–	–
Svila 	–	Ⓔ	–	–
Košulje	✓	–	ⓕ	ⓓ
Brzi program 20	✓	–	ⓕ	–
Tamno rublje/Traper	✓	–	ⓕ	–
Outdoor	–	Ⓒ	–	–
Impregnacija	–	–	ⓖ	–
Sportska odjeća	–	Ⓐ	–	–
Automatski program plus	✓	–	ⓕ	ⓓ
Samo ispiranje/štirkanje	–/–	–/–	ⓕ/–	–/–

✓ Preporučljivo

– Nije preporučljivo

Ⓐ Sport

Ⓑ Perje

Ⓒ Outdoor

Ⓓ WoolCare

Ⓔ SilkCare

ⓕ Omekšivač

ⓖ Impregnacija

ⓓ Booster

Sredstvo za pranje

Sredstvo za pranje preporučeno je u skladu s direktivom (EU) br. 1015/2010

Preporuke se odnose na raspon temperature koji je prikazan u poglavlju „Pregled programa“.

	Univerzalno	Za šareno	Za osjetljivo i vunu	Posebno
	sredstvo za pranje			
Pamuk	✓	✓	-	-
Jednostavno za održavanje	-	✓	-	-
Osjetljivo rublje	-	-	✓	-
Vuna 	-	-	✓	✓
Svila 	-	-	✓	✓
Košulje	✓	✓	-	-
Brzi program 20	-	✓ ¹⁾	-	-
Tamno rublje/ Traper	-	✓ ¹⁾	-	✓
Outdoor	-	-	✓	✓
Sportska odjeća	-	-	✓	✓
Automatski program plus	-	✓	-	-
Čišćenje perilice	✓ ²⁾	-	-	✓

✓ Preporučljivo

- Nije preporučljivo

1) Tekuće sredstvo za pranje

2) Praškasto sredstvo za pranje

Čišćenje bubnja (Hygiene Info)

Kod pranja rublja pri niskim temperaturama i/ili u slučaju korištenja tekućih sredstava za pranje postoji opasnost od stvaranja plijesni i neugodnog mirisa u perilici rublja. Očistite perilicu rublja uz pomoć programa *Čišćenje uređaja*. Obratite pažnju na poruku na zaslonu:

Info o higijeni: pokrenite program na najmanje 75 °C ili program "Čišćenje uređaja."

Čišćenje kućišta i upravljačke ploče

⚠ Odspojite utikač iz utičnice prije čišćenja i održavanja.

⚠ Ni u kom slučaju nemojte prskati perilicu rublja vodom iz crijeva.

- Kućište i upravljačku ploču čistite blagim sredstvima za čišćenje ili sapunom i jedno i drugo osušite mekom krpom.
- Bubanj čistite prikladnim sredstvom za čišćenje nehrđajućeg čelika.

⚠ Nemojte upotrebljavati sredstva koja sadrže otapala, abrazivna sredstva, univerzalna ili sredstva za čišćenje stakla! Ona mogu oštetiti plastične površine i druge dijelove.

Čišćenje ladice za doziranje

Korištenje nižih temperatura i tekućih sredstava za pranje pogoduje stvaranju klica u ladici za doziranje.

- Iz higijenskih razloga redovito čistite ladicu za doziranje sredstva za pranje, čak i kod isključive uporabe jedinice TwinDos.

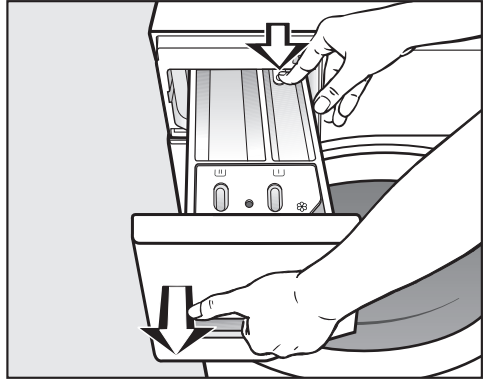

Vađenje ladice za doziranje sredstva za pranje





- Izvucite ladicu za doziranje dok ne stane, pritisnite tipku za oslobađanje i izvucite ladicu za doziranje do kraja.
- Očistite ladicu za doziranje toplom vodom.

Čišćenje i održavanje

Čišćenje usisne cjevčice i kanala spremnika

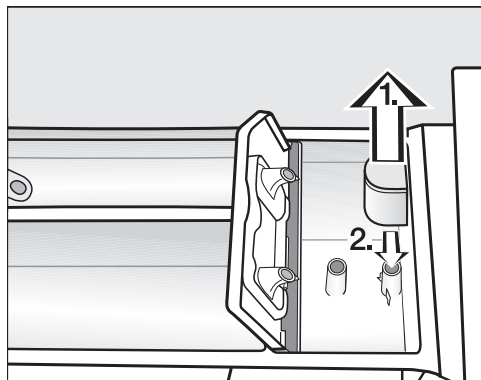
Tekuća štirka uzrokuje sljepljivanje. Usisna cjevčica u spremniku   više ne funkcionira te se sadržaj pretinca može prelijevati. Posebno temeljito očistite usisnu cjevčicu nakon višekratne uporabe tekuće štirke.



1. Usisnu cjevčicu izvucite iz pretinca  te isperite pod mlazom čiste, tople vode. Također očistite cijev preko koje se umeće usisna cjevčica.
2. Vratite usisnu cjevčicu na mjesto.

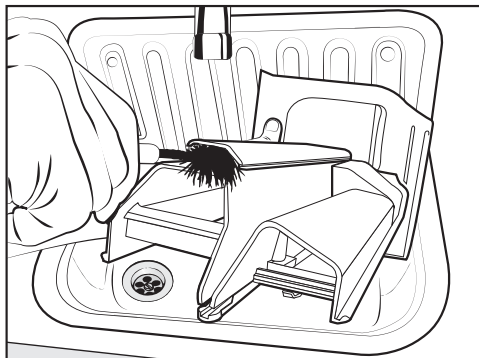

- Toplom vodom i četkom očistite kanal za prolaz omekšivača.

Čišćenje ležišta ladicе za doziranje

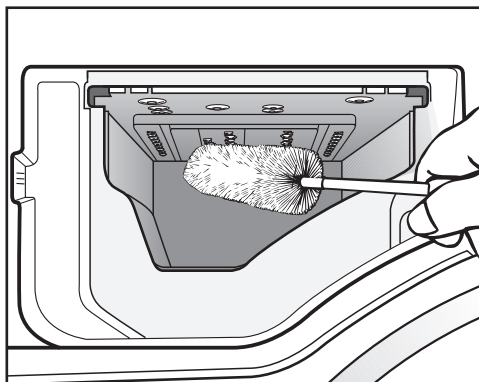

- Pomoću četke za boce uklonite ostatke sredstava za pranje i naslage kameenca sa sapnica u ležištu ladicе za doziranje.
- Ponovno umetnite ladicu za doziranje.

Savjet: Ladicu za doziranje sredstva za pranje ostavite malo otvorenu kako bi se mogla osušiti.

Njega TwinDos sustava

⚠ Ako uređaj nije upotrebljavan duže vrijeme (više od dva mjeseca) tekuće sredstvo za pranje može se osušiti u crijevima. Crijeva se mogu začepiti te ih mora očistiti servisni tehničar. Očistite TwinDos sustav.

Za pranje trebate kartušu „TwinDosCare“ ili prazan TwinDos spremnik. Oboje možete nabaviti u Miele internet trgovini.

Perilica rublja ima program za čišćenje jedinice TwinDos. Programom pranja čiste se crijeva unutar perilice rublja.

Pokretanje programa za njegu

- Okrenite regulator za odabir programa u položaj *Ostali programi* .



- Dodirujte senzorske tipke ∇/\wedge dok se na zaslonu ne prikaže sljedeće:



- Potvrdite postavku senzorskom tipkom OK.
- Dodirujte senzorske tipke ∇/\wedge dok se na zaslonu ne prikaže sljedeće:



- Potvrdite postavku senzorskom tipkom OK.



- Dodirujte senzorske tipke ∇/\wedge dok se na zaslonu ne prikaže željni pretinac te potvrdite senzorskom tipkom OK.



- Dodirnite senzorsku tipku ∇ , dok se na zaslonu ne pojavi:



- Potvrdite postavku senzorskom tipkom OK.
- Slijedite daljnje upute na zaslonu.

Crijeva su očišćena. Sustav TwinDos možete ponovno koristiti u bilo kojem trenutku.

Čišćenje pretinca za umetanje

Ostaci sredstva za pranje mogu se zalijepiti.

- Unutrašnjost pretinca očistite vlažnom krpom kada mijenjate kartuše ili spremnike.

Čišćenje i održavanje

Čišćenje sita u dovodu vode

Perilica rublja ima dva sita za zaštitu dovodnog ventila. Ta dva sita trebali biste provjeravati svakih šest mjeseci. Ako su prekidi u dovodu vode česti, potrebno je to učiniti češće.

Čišćenje sita u crijevu za dovod vode

- Zatvorite slavinu za vodu.
- Odvrnite dovodno crijevo sa slavine.

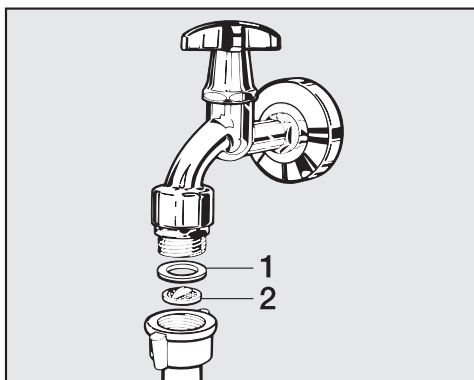

- Izvucite gumenu brtvu **1** iz priključne matice.
- Prečku na plastičnom situ **2** prihvatite pomoću šiljatih kliješta i izvucite sito.
- Očistite sito.
- Sastavljanje se vrši obrnutim redoslijedom.

Čišćenje sita u uvodnom nastavku ventila za dotok vode

- Oprezno kliještima odvrnite rebrastu plastičnu maticu s dovodnog nastavka.

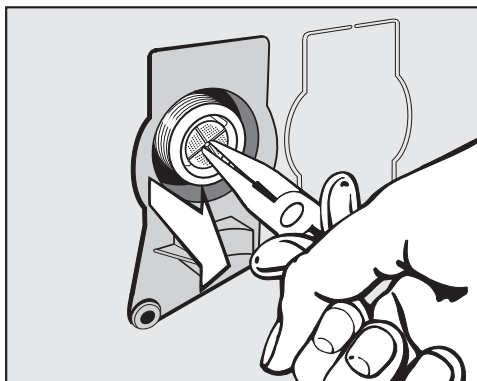

- Izvadite sito pomoću šiljatih kliješta za prečku.
- Očistite sito.
- Sastavljanje se vrši obrnutim redoslijedom.

Nakon čišćenja slavinu lagano otvorite i provjerite jesu li vijci nakon čišćenja dobro pritegnuti. Ako curi voda, još malo zategnite vijke.



Sita za zaštitu od zaprljanja **morate** ponovno ugraditi nakon čišćenja.

Sami možete ukloniti većinu grešaka i smetnji, koje se mogu pojaviti u svakodnevnom korištenju. U mnogo slučajeva možete uštedjeti vrijeme i novac, jer nećete morati zvati servis.

Sljedeće tablice pomoći će Vam u otkrivanju uzroka smetnji ili poteškoća pronađenju njihovog rješenja.









Nekoliko napomena na zaslonu imaju više redova i možete ih dodiranjem na senzorske tipke \vee ili \wedge u potpunosti pročitati.

Program pranja se ne može pokrenuti

Problem	Uzrok i rješenje
Pokazivač je isključen i ne svijetli indikator tipke Stop/Start.	Perilica nema napajanja. <ul style="list-style-type: none">■ Provjerite je li utikač utaknut u utičnicu.■ Provjerite je li osigurač u redu.
	Perilica rublja se automatski isključila kako bi se štedjela energija. <ul style="list-style-type: none">■ Ponovno isključite perilicu rublja tipkom .
Na pokazivaču se traži unos PIN koda.	Aktiviran je PIN kôd. <ul style="list-style-type: none">■ Unesite PIN-kod i potvrdite unos. Ako ne želite unositi PIN-kod kod sljedećeg uključivanja, isključite funkciju PIN-koda.
Zaslon javlja sljedeće:   servis Greška F 34 zaključavanja vrata	Vrata nisu pravilno zatvorena. Vrata se nisu mogla dobro pritvoriti. <ul style="list-style-type: none">■ Ponovno zatvorite vrata.■ Ponovno pokrenite program. Ako se poruka o greški ponovi, obratite se servisu.

Što učiniti, ako ...

Poruka o greški nakon prekida programa

Problem	Uzrok i rješenje
 Odvod vode. Pogledajte 	<p>Odvod vode je blokiran ili otežan. Odvodno crijevo je postavljeno previsoko.</p> <ul style="list-style-type: none">■ Očistite filter za lužinu i pumpu za lužinu.■ Najveća visina pumpanja je 1 m.
 Dovod vode. Pogledajte 	<p>Dovod vode je zatvoren ili otežan.</p> <ul style="list-style-type: none">■ Provjerite je li slavina za vodu do kraja otvorena.■ Provjerite je li dovodno crijevo presavijeno.■ Provjerite je li tlak vode prenizak.
	<p>Začepljeno je sito na dovodu vode.</p> <ul style="list-style-type: none">■ Očistite sito.
	<p>Pumpa za lužinu uključuje se na 2 minute. Nakon toga se otključavaju vrata perilice rublja. Pričekajte završetak ispušavanja, prije nego isključite perilicu rublja.</p>
 Waterproof. Zatvorite  servis	<p>Reagirao je sustav za zaštitu od izlivanja vode.</p> <ul style="list-style-type: none">■ Zatvorite slavinu za vodu.■ Nazovite servis.
  servis Greška F	<p>Došlo je do kvara.</p> <ul style="list-style-type: none">■ Isključite perilicu rublja iz električne mreže na način da mrežni utikač izvučete iz utičnice ili isključite osigurač kućne instalacije.■ Pričekajte barem dvije minute prije no što perilicu rublja ponovno priključite na električnu mrežu.■ Ponovo uključite perilicu rublja.■ Ponovo pokrenite program. <p>Ako se poruka o greški ponovi, obratite se servisu.</p>

Za isključivanje poruke o greški: Isključite perilicu pritiskom na tipku .



Poruka o greški nakon završetka programa

Problem	Uzrok i rješenje
<p>i Provjerite doziranje</p>	<p>Tijekom pranja je nastalo previše pjene.</p> <ul style="list-style-type: none"> ■ Provjerite podešenu količinu doziranja za TwinDos. ■ Podešenu količinu doziranja smanjite u koracima od 10 %. ■ Kod sljedećeg pranja dozirajte manju količinu sredstva za pranje te se pridržavajte preporuka s pakiranja sredstva.
<p>i Info o higijeni: pokrenite program na najmanje 75 °C ili program "Čišćenje uređaja"</p>	<p>Već duže vrijeme nije se pokretao program na temperaturi iznad 60°C.</p> <ul style="list-style-type: none"> ■ Okrenite regulator za odabir programa na <i>Ostali programi</i> . ■ Dodirujte senzorske tipke $\wedge \vee$ dok se na zaslonu ne prikaže Njega. ■ Potvrdite senzorskom tipkom <i>OK</i>. <p>Na zaslonu se prikazuje: Čišćenje uređaja</p> <ul style="list-style-type: none"> ■ Potvrdite senzorskom tipkom <i>OK</i>. ■ Pokrenite program Čišćenje uređaja upotrijebivši Miele sredstvo za čišćenje perilica ili univerzalno praškasto sredstvo za pranje. <p>Perilica rublja se čisti te se sprječava stvaranje klica i neugodnog mirisa.</p>
<p>i Poravnajte uređaj</p>	<p>Dodatna funkcija Predglačanja na kraju programa nije mogla biti pravilno provedena.</p> <ul style="list-style-type: none"> ■ Provjerite je li perilica rublja postavljena okomito, kao što je opisano u poglavlju „Postavljanje i priključivanje“, odlomak „Izravnavanje“. ■ Provjerite je li najveća visina pumpanja od 1 m prekoračena. <p>Ako se poruka o greški ponovi, obratite se servisu. Perilica rublja može se i dalje koristiti bez dodatne opcije Predglačanja.</p>

Poruke se javljaju po završetku programa i kod uključivanja perilice rublja te moraju biti potvrđene senzorskom tipkom *OK*.

Što učiniti, ako ...

Poruke ili smetnje TwinDos sustava



Problem	Uzrok i rješenje
i Kartuša 1 gotovo je prazna. Moguće je svega još nekoliko pranja.	Sredstvo za pranje u kartuši se brzo potrošilo. Moguća su još oko 4 do 8 ciklusa pranja. ■ Nabavite novu kartušu.
i TwinDos ① je prazan. Provjerite rezultat pranja.	Kartuša je prazna. ■ Zamijenite kartušu. ■ Provjerite čistoću rublja. Moguće je da količina sredstva za pranje nije bila dovoljna. Rublje po potrebi još jednom operite.
i Koristite "TwinDos" ili pokrenite njegu. Pogledajte 	Duže vrijeme nije korišten TwinDos sustav ili automatsko doziranje putem pretinca ① i/ili ②. ■ Koristite TwinDos pri jednom od sljedećih ciklusa pranja. ■ Njegu TwinDos sustava izvršite kako je opisano u poglavlju „Čišćenje i održavanje“, odlomak „Čišćenje TwinDos sustava“.
 Mora se pokrenuti TwinDos njega za pretinac ①. Pogledajte 	Duže vrijeme nije korišten TwinDos sustav ni automatsko doziranje putem pretinca ① i/ili ②. Postoji opasnost od sušenja sredstva za pranje u crijevima. ■ Njegu TwinDos sustava izvršite odmah kako je opisano u poglavlju „Čišćenje i njega“, odlomak „Njega TwinDos sustava“.
Nije dozirano sredstvo za pranje.	Automatsko doziranje je deaktivirano. ■ Prilikom sljedećeg ciklusa pranja pazite da senzorska tipka <i>TwinDos</i> svijetli.
	Iako svijetli senzorska tipka <i>TwinDos</i> , sredstvo za pranje se ne dozira. ■ Ponovo pokušajte. ■ Ako se sredstvo za pranje ipak ne dozira, nazovite servis.
Poruke na ovoj stranici su primjeri. One se mogu mijenjati ovisno o dotičnom pretincu ①/②.	

Općeniti problemi s perilicom rublja

Problem	Uzrok i rješenje
Perilica rublja ima neugodan miris.	<p>Ignorirana je informacija za održavanje higijene. Već duže vrijeme nije se pokretao program na temperaturi iznad 60°C.</p> <ul style="list-style-type: none"> ■ Za sprječavanje rasta klica i stvaranja neugodnih mirisa u perilici rublja pokrenite program <i>Čišćenje perilice</i> i upotrijebite Miele sredstvo za čišćenje perilica ili univerzalno praškasto sredstvo za pranje. <p>Vrata i ladica za doziranje sredstva za pranje zatvorena su nakon pranja.</p> <ul style="list-style-type: none"> ■ Vrata i ladicu za doziranje sredstva za pranje ostavite malo otvorene kako bi se mogle osušiti.
Perilica rublja nije mirna za vrijeme centrifugiranja.	<p>Nožice uređaja nisu pravilno podešene i učvršćene protumaticama.</p> <ul style="list-style-type: none"> ■ Poravnajte perilicu rublja tako da stoji stabilno i učvrstite nožice protumaticama.
Perilica rublja nije centrifugirala rublje kao inače i rublje je još mokro.	<p>Tijekom završnog centrifugiranja utvrđena je velika neravnoteža i broj okretaja je automatski smanjen.</p> <ul style="list-style-type: none"> ■ U bubanj uvijek stavljajte zajedno velike i male komade rublja kako bi se bolje rasporedili.
Čuju se neobični zvukovi rada pumpe.	<p>Nije kvar! Zvuk usisavanja na početku i kraju ispušavanja je normalan.</p>
Tekst na zaslonu je na stranom jeziku.	<p>U izborniku „Postavke“ „Jezik“ odabran je drugi jezik.</p> <ul style="list-style-type: none"> ■ Odaberite željeni jezik. Pratite zastavicu kao orijentaciju.

Što učiniti, ako ...

Općeniti problemi s perilicom rublja



Problem	Uzrok i rješenje
U ladici za doziranje sredstva za pranje ostaju veće količine ostataka sredstva za pranje.	<p>Tlak vode nije dostatan.</p> <ul style="list-style-type: none">■ Očistite sito na dovodu vode.■ Pazite da je tlak vode barem 100 kPa (1 bar). <p>Praškasto sredstvo u kombinaciji s omekšivačem vode sklono je sljepljivanju.</p> <ul style="list-style-type: none">■ Očistite ladicu za doziranje i ubuduće prvo dodajte sredstvo za pranje, a zatim omekšivač vode u pretinac.
Omekšivač nije potpuno ispran iz pretinca ili u pretincu  ostaje veća količina vode.	<p>Usisna cijev nije pravilno postavljena ili je začepljena.</p> <ul style="list-style-type: none">■ Očistite usisnu cijev prema opisu u poglavlju „Čišćenje i održavanje“, odlomak „Čišćenje ladice za doziranje“.
Na kraju programa u kapsuli je ostalo još tekućine.	<p>Cjevčica za odvod u ladici za doziranje na koju se utiče kapsula, začepljena je.</p> <ul style="list-style-type: none">■ Očistite cjevčicu. <p>Nije kvar! Iz tehničkih razloga ostaje mala količina vode u kapsuli.</p>
U pretincu za omekšivač pored kapsule ima vode	<p>Senzorska tipka  nije aktivirana ili nakon posljednjeg pranja prazna kapsula nije izvađena.</p> <ul style="list-style-type: none">■ Kod sljedeće uporabe kapsule aktivirajte senzorsku tipku .■ Izvadite i zbrinite u otpad kapsulu nakon svakog pranja. <p>Začepljena je cjevčica za odvod u ladici za doziranje na koju se umeće kapsula.</p> <ul style="list-style-type: none">■ Očistite cjevčicu.

Nezadovoljavajući učinak pranja

Problem	Uzrok i rješenje
Na opranom rublju vide se sivi elastični ostaci.	<p>Dozirana je premala količina sredstva za pranje. Rublje je bilo jako zaprljano masnoćom (ulje, masti).</p> <ul style="list-style-type: none">■ Uбудuće dodajte veću količinu sredstva za pranje za ista zaprljanja ili upotrijebite tekuće sredstvo za pranje.■ Prije slijedećeg pranja pokrenite program pranja <i>Čišćenje perilice</i> upotrijebivši Miele sredstvo za čišćenje perilica ili univerzalno sredstvo za pranje u prahu.
Na opranom tamnom rublju vide se bijeli ostaci koji liče na ostatke sredstva za pranje.	<p>Sredstvo za pranje sadrži sastojke koji nisu topivi u vodi (zeolite) za omekšavanje vode. Oni su se nataložili na rublju.</p> <ul style="list-style-type: none">■ Pokušajte ostatke ukloniti četkom nakon sušenja.■ Uбудuće perite tamno rublje sredstvima za pranje bez zeolita. Tekuća sredstva za pranje obično ne sadrže zeolite.■ Perite rublje na programu <i>Tamno rublje/Traper</i>.

Što učiniti, ako ...

Vrata se ne mogu otvoriti

Problem	Uzrok i rješenje
Vrata se tijekom programa pranja ne mogu otvoriti.	Bubanj je zaključan tijekom programa pranja. ■ Dodirnite senzorsku tipku <i>Start/Stop</i> i prekinite program. Program je prekinut, vrata se otključavaju te ih možete otvoriti.
	U bubnju se još nalazi voda i perilica je ne može ispumpati. ■ Očistite filter i odvodnu pumpu prema opisu u odlomku „Otvaranje vrata kod začepljenja odvodne pumpe i/ili prekida napajanja“.
Nakon prekida programa na zaslonu stoji: Komforno hlađenje.	Radi zaštite od opekotina, vrata se ne mogu otvoriti ako je temperatura lužine viša od 55°C. ■ Pričekajte kako bi se temperatura u bubnju smanjila te da se prikaz na zaslonu ugasi.
Zaslon javlja sljedeće:   servis Greška F 35 otključavanja vrata	Brava vrata je blokirana. ■ Nazovite servis.

Otvaranje vrata kod začepljenja odvodne pumpe i/ili prekida napajanja

- Isključite perilicu rublja.

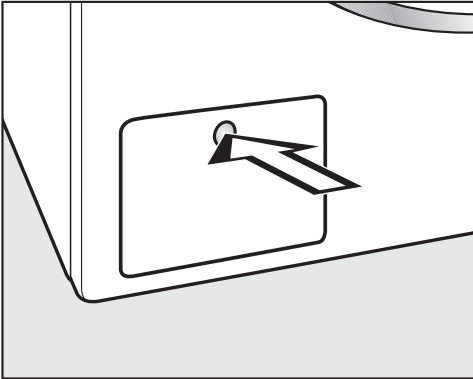

- Za otvaranje pritisnite poklopac pumpe za lužinu.

Poklopac se otvara.

Začepljen odvod

Ako je odvod začepljen, u perilici rublja se može nalaziti veća količina vode.

 Postoji opasnost od opekotina ako je kratko prije bilo u tijeku pranje na visokoj temperaturi!
Oprez pri ispuštanju lužine.

Postupak pražnjenja

Nemojte odvrnuti filtar za lužinu.

- Postavite posudu ispod poklopca, primjerice univerzalni lim za pečenje.

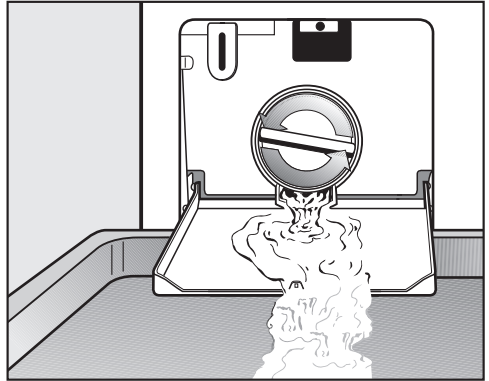

- Lagano odvrnite filtar toliko da voda počne izlaziti.
- Ponovno zavrните filtar kako bi prekinuli dovod vode.

Kad voda više ne istječe:

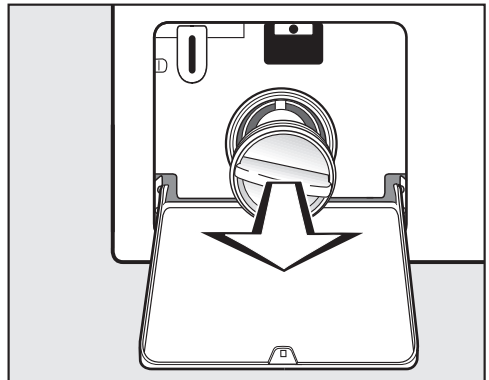

- Do kraja odvrnite filtar za lužinu.

Što učiniti, ako ...

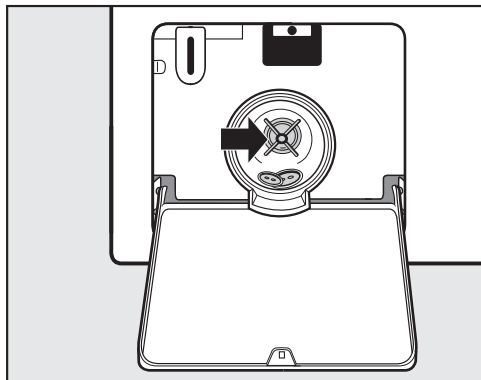

- Temeljito očistite filtar.
- Provjerite okreće li se rotor pumpe neometano i po potrebi uklonite strane predmete (gumbe, kovanice i sl.) te očistite unutrašnjost.
- Ponovno umetnite filtar za lužinu i čvrsto ga zavrnite.

⚠ Ako se filtar ne vrati na mjesto i ne zavrne čvrsto, iz perilice će istjecati voda.

Otvaranje vrata

⚠ Uvjerite se da bubanj miruje prije vađenja rublja. Posezanje u bubanj koji se okreće može uzrokovati ozbiljne ozljede.

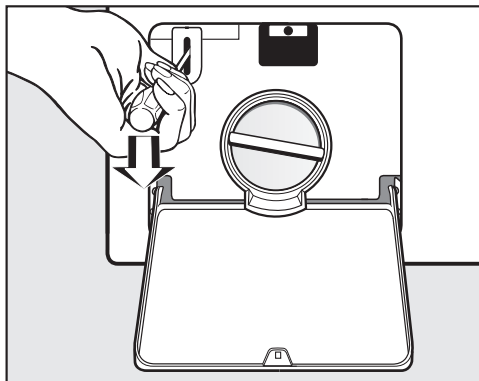

- Pomoću tankog odvijača otključajte vrata.
- Otvorite vrata povlačenjem.

Kontakt u slučaju smetnji

U slučaju problema koje ne možete sami riješiti obratite se Miele zastupniku ili Miele servisu.

Telefonski broj Miele servisa naći ćete na zadnjoj stranici ovog dokumenta.

Servisu je potrebna oznaka modela i tvornički broj. Oba podatka nalaze se na tipskoj naljepnici.

Tipsku naljepnicu naći ćete kod otvorenih vrata iznad stakla u vratima.

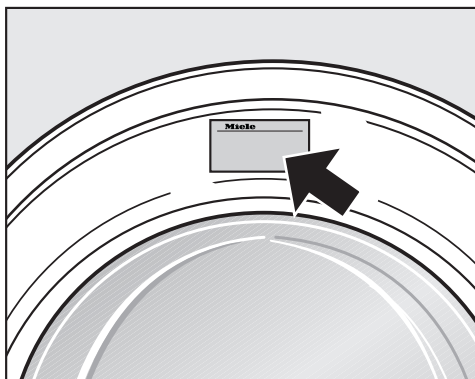

Dodatni pribor

Za ovu perilicu rublja možete nabaviti dodatni pribor u Miele specijaliziranoj prodavaonici ili putem Miele servisa.

Jamstvo

Trajanje jamstva je 2 godine.

Ostale informacije naći ćete u priloženim uvjetima jamstva.

Postavljanje i priključivanje

Prednja strana

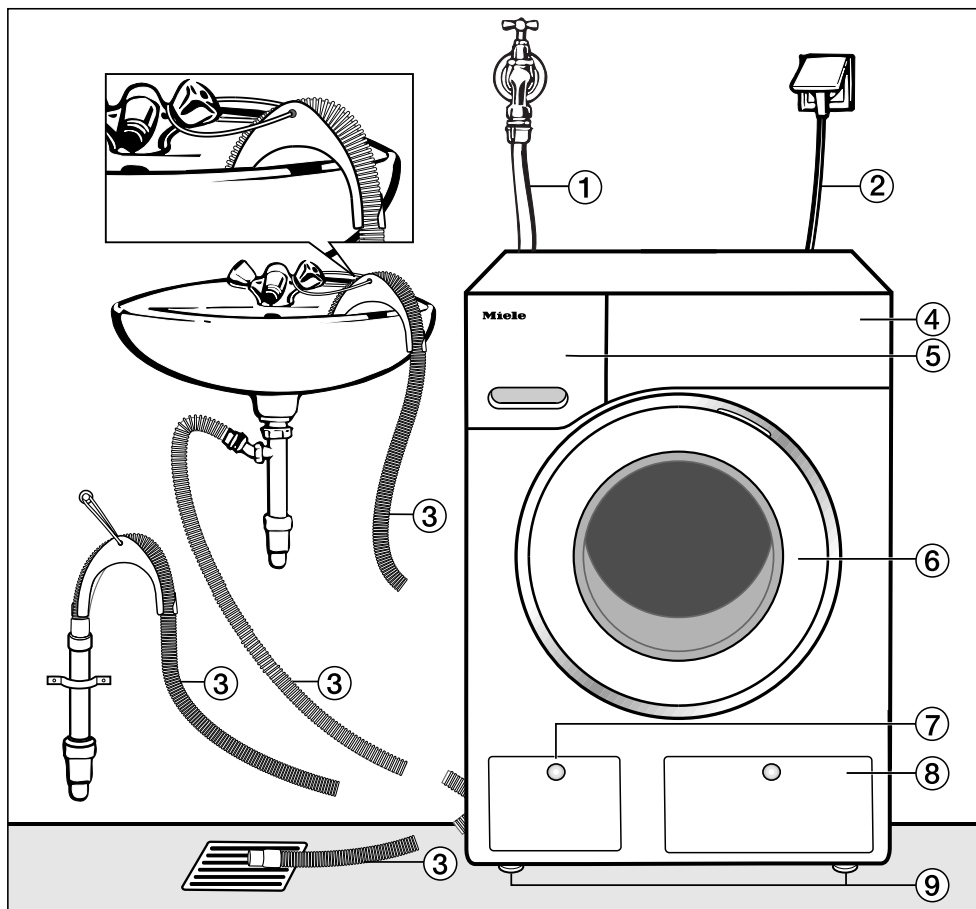

- ① Crijevo za dovod vode (otporno do 7.000 kPa)
- ② Električni priključak
- ③ Odvodno crijevo s koljenom (pribor te mogućnosti odvoda vode).
- ④ Upravljačka ploča

- ⑤ Ladica za doziranje sredstva za pranje
- ⑥ Vrata
- ⑦ Poklopac filtra za lužinu, pumpe za lužinu i ručke za otključavanje
- ⑧ Poklopac za TwinDos kartuše
- ⑨ Četiri nožice podesive po visini

Stražnja strana

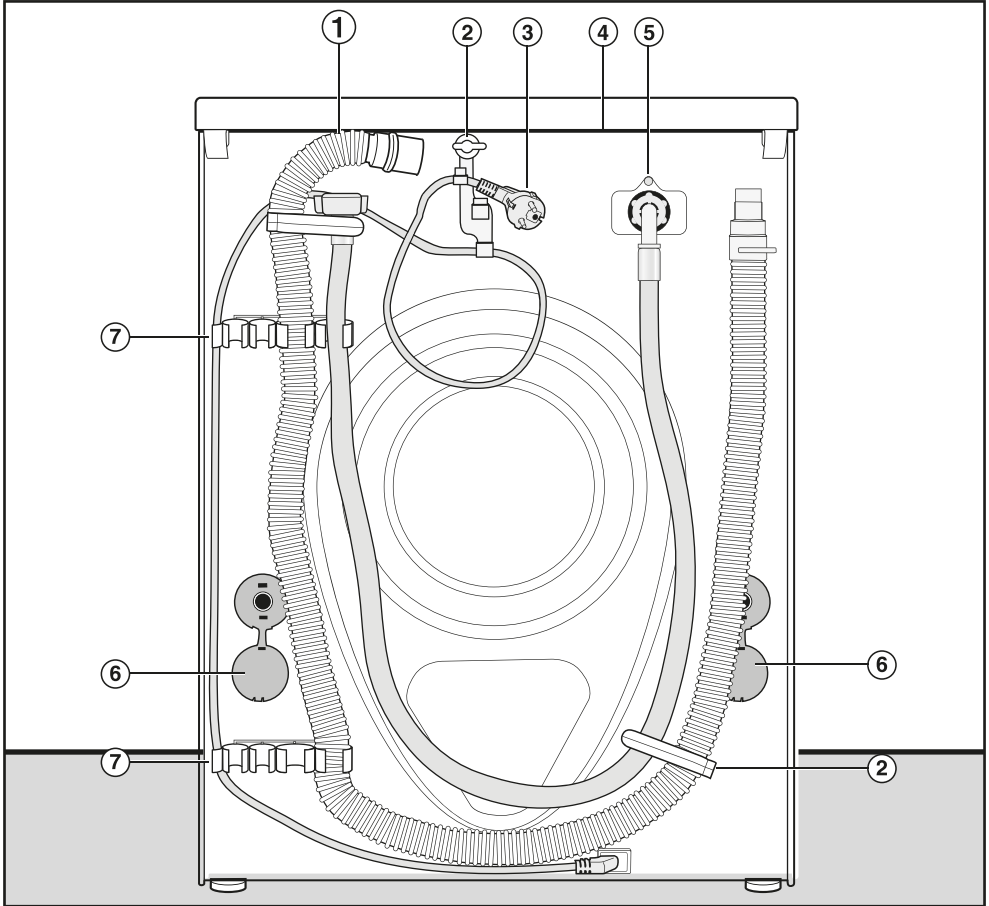

- ① Odvodno crijevo
- ② Transportni držači dovodnog i odvodnog crijeva te električnog kabela
- ③ Električni priključak
- ④ Poklopac s produženim dijelom s mogućnosti prijema prilikom transporta
- ⑤ Crijevo za dovod vode (otporno do 7.000 kPa)
- ⑥ Osigurači s transportnim šipkama
- ⑦ Transportni držači dovodnog i odvodnog crijeva i držač za izvađene transportne šipke

Postavljanje i priključivanje

Površina za postavljanje

Za postavljanje je najbolja betonska ploča. Perilica postavljena na pod od drvenih greda ili slične elastične konstrukcije često se kod centrifugiranja može pomicati.

Obratite pažnju:

- Perilicu rublja postavite okomito i stabilno.
- Perilicu rublja nemojte postavljati na mekane podne obloge jer bi tijekom centrifugiranja moglo doći do vibracija.

Kod postavljanja na podnu ploču od drvenih greda:

- Postavite perilicu rublja na šperploču (najmanjih dimenzija 59x52x3 cm). Ploča treba biti zavrnutu sa što većim brojem greda, ne samo na podne daske.

Savjet: Ako je moguće, postavite uređaj u kut prostorije. Tamo je stabilnost svakog poda najveća.

⚠ Postoji opasnost da perilica rublja tijekom centrifuge padne s postolja.

Kod postavljanja na postolje (betonsko ili zidano), perilica rublja se mora učvrstiti držačima (MTS okovi za pričvršćenje u pod) (mogu se nabaviti u specijaliziranim Miele prodavnicama ili servisu).

Prenošenje perilice rublja do mjesta postavljanja

⚠ Stražnje pričvršćenje na poklopcu može se oštetiti vanjskim utjecajima.

Poklopac se pri nošenju može potrgati.

Prije nošenja provjerite je li poklopac s produženim dijelom čvrsto na svom mjestu.

- Perilicu za rublje nosite za prednje nožice uređaja i stražnji produženi dio poklopca.

Uklanjanje transportnog osiguranja

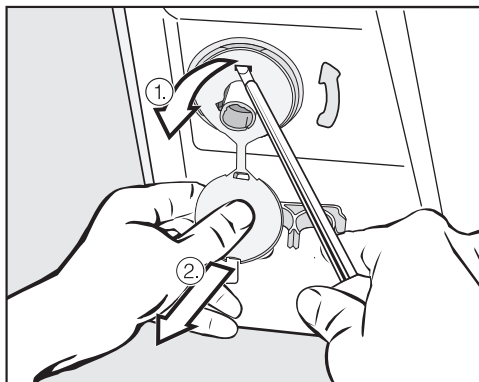

- Uklonite lijevu i desnu šipku zakretnog transportnog osiguranja.

1. Otvorite poklopac zakretnog osiguranja i
2. Odvijačem oslobodite gornju i donju kukicu.

Postavljanje i priključivanje

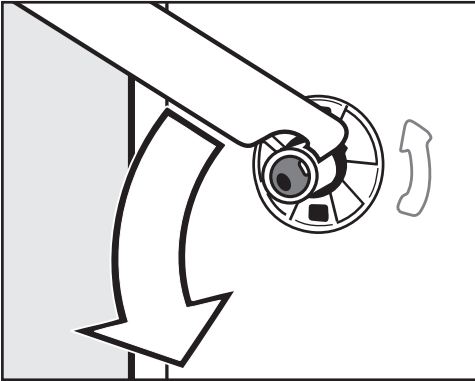

- Zakrenite lijevu šipku transportnog osiguranja priloženim ključem za 90° i

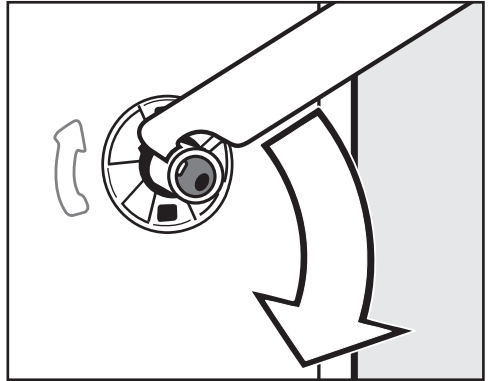

- Zakrenite desnu šipku transportnog osiguranja priloženim ključem za 90° i

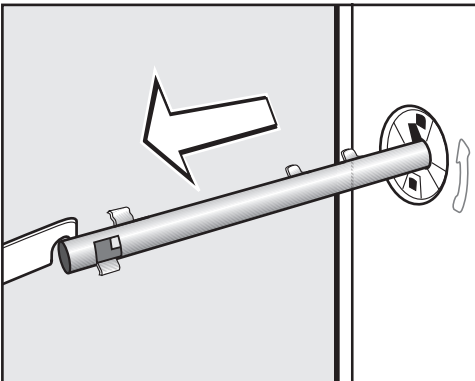

- izvucite šipku transportnog osiguranja.

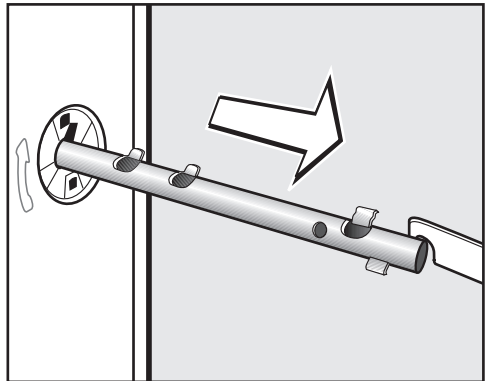

- izvucite šipku transportnog osiguranja.

Postavljanje i priključivanje

⚠ Zatvorite otvore nakon vađenja transportnog osiguranja! Ako ih ne zatvorite, postoji opasnost od ozljeda.

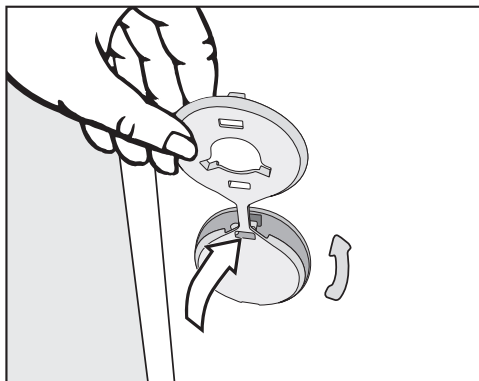

- Zatvorite otvore poklopcima.

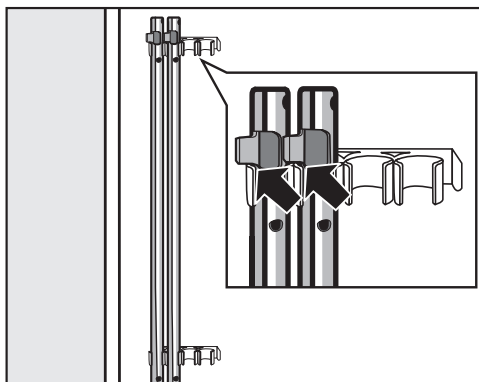

- Šipke transportnog osiguranja učvrstite na stražnjoj strani perilice rublja. Pripazite da gornje kukice stoje iznad držača.

⚠ Perilica rublja se ne smije transportirati bez transportnog osiguranja. Sačuvajte transportno osiguranje. Ono se mora ponovno ugraditi u perilicu prije transporta (npr. pri selidbi).

Ugradnja transportnog osiguranja

Ugradnja transportnog osiguranja vrši se obrnutim redoslijedom.

Izravnavanje

Perilica rublja mora stajati okomito i ravnomjerno na sve četiri nožice kako bi se osigurao pravilan rad.

Nepravilno postavljanje povećava potrošnju vode i energije, a perilica rublja se može i pomicati.

Odvrtanje i fiksiranje nožica

Izravnavanje perilice rublja vrši se pomoću četiri navojne nožice. Pri isporuci su sve četiri nožice zavrnutе.

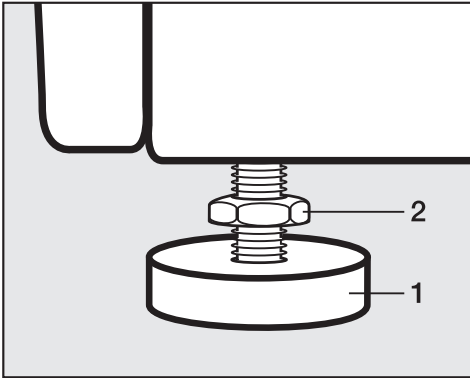

- Priloženim ključem zakrenite protumaticu **2** u smjeru kazaljki na satu. Odvrnite protumaticu **2** zajedno s nožicom **1**.

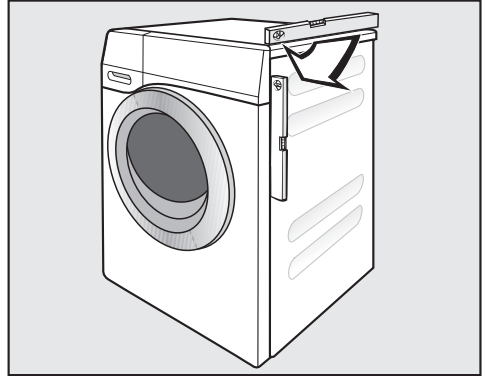

- Pomoću libele provjerite stoji li perilica okomito.
- Pridržavajte nožicu **1** pomoću kliješta za cijevi. Čvrsto zavrnite protumaticu **2** prema kućištu pomoću ključa.

⚠ Sve četiri protumaticе moraju biti čvrsto zavrnutе prema kućištu. Također provjerite i nožice koje nisu odvrnute pri izravnavanju. U suprotnom postoji opasnost od pomicanja perilice rublja.

Postavljanje i priključivanje

Ugradnja ispod radne ploče

 Poklopac perilice rublja ne smije biti demontiran.

Ova perilica rublja može se ugraditi cijela (s poklopcem) ispod radne ploče ako se ona nalazi dovoljno visoko.

Stup za pranje i sušenje

Perilica rublja može se s Miele sušilicom postaviti u stup za pranje i sušenje. Za to je potreban vezni element* (WTV).

Dijelovi označeni s * mogu se nabaviti u Miele specijaliziranim prodavaonicama ili u Miele servisu.

Obratite pažnju:

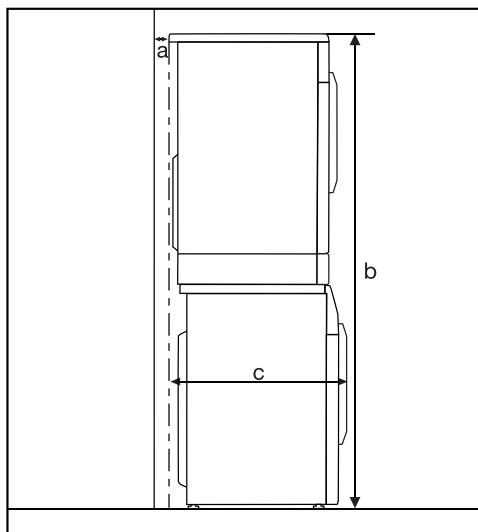

- a** = minimalno 2 cm
- b** = WTV obična: 172 cm
WTV ladica: 181 cm
- c** = 68 cm

Sustav za zaštitu od izlivanja vode

Miele sustav za zaštitu od izlivanja vode nudi sveobuhvatnu zaštitu od šteta zbog izlivanja vode iz perilice rublja.

Sustav se sastoji od sljedećih dijelova:

- dovodnog crijeva
- elektronike te zaštite od izlivanja i prelijevanja
- odvodnog crijeva

Dovodno crijevo

- Zaštita od pucanja crijeva

Dovodno crijevo otporno je na pucanje do tlaka od 7.000 kPa.

Elektronika i kućište

- Podna posuda
Voda koja iscuri uslijed propuštanja perilice rublja otječe u podnu posudu. Ventili za dovod vode se zatvaraju preko prekidača s plovkom. Daljnji dovod vode je prekinut, a voda iz spremnika za lužinu se ispumpava.
- Zaštita od izlivanja
Na ovaj način se sprječava prelijevanje vode iz perilice rublja uslijed nekontroliranog uzimanja vode. Ako razina vode prijeđe određenu granicu, uključuje se odvodna pumpa kako bi se voda kontrolirano izbacila.

Odvodno crijevo

Odvodno crijevo je osigurano sustavom odzračivanja. Time se sprečava da perilica rublja uzima vodu 'na prazno'.

Postavljanje i priključivanje

Dovod vode

Perilica se smije spojiti na dovod pitke vode bez nepovratnog ventila jer je napravljena prema važećim DIN normama.

Tlak vode mora iznositi najmanje 100 kPa i ne smije biti viši od 1.000 kPa. Ako je tlak viši od 1.000 kPa, mora se ugraditi redukcijski ventil.

Za spajanje je potrebna slavina s navojem $\frac{3}{4}$ ". Ako nije na raspolaganju, perilicu na dovod pitke vode smije spojiti isključivo ovlaštenu vodoinstalater.

 Priključna navojna matica je pod tlakom vodovodne instalacije. Zato nepropusnost provjerite tako da polako otvorite slavinu. Po potrebi ispravite položaj brtve ili navoja.

Perilica nije predviđena za spajanje na dovod tople vode.

Održavanje

Ako je potrebna zamjena dovodnog crijeva, upotrijebite isključivo originalno crijevo Miele koja ima tlak pucanja preko 7.000 kPa.

Za zaštitu dovodnog ventila jedno sito se nalazi na slobodnom kraju dovodnog crijeva, a drugo u uvodnom nastavku.

Ne smijete ukloniti niti jedno sito za zaštitu od zaprljanja.

Pribor - produžetak crijeva

Kao dodatni pribor mogu se nabaviti crijeva duljine 2,5 m ili 4,0 m preko Miele specijalizirane prodavaonice ili servisa.

Odvod vode

Lužina se ispumpava pomoću pumpe s visinom pumpanja 1 m. Kako se ne bi ometao odvod vode, crijevo mora biti postavljeno bez prijeloma.

Crijevo se po potrebi može produljiti do 5 m. Pribor se može nabaviti u Miele prodavaonicama ili Miele servisu.

Za visinu ispumpavanja veću od 1 m (do 1,8 m) u Miele specijaliziranoj prodavaonici ili Miele servisu može se nabaviti zamjenska odvodna pumpa. Kod visine odvoda od 1,8 m crijevo se može produljiti do 2,5 m. Pribor se može nabaviti u Miele prodavaonicama ili Miele servisu.

Mogućnosti odvoda vode:

1. Vješanje na umivaonik ili izljev:

Obratite pažnju:

- Osigurajte crijevo od pada!
- Ako se voda odvodi u umivaonik, mora dovoljno brzo otjecati. U suprotnom, postoji opasnost od prelijevanja ili vraćanja dijela vode u perilicu rublja.

2. Spajanje na plastičnu odvodnu cijev s gumenom brtvom (sifon nije nužan).

3. Ispust u podni odvod.

4. Spajanje na sifon umivaonika putem plastičnog nastavka.

Obratite pažnju:

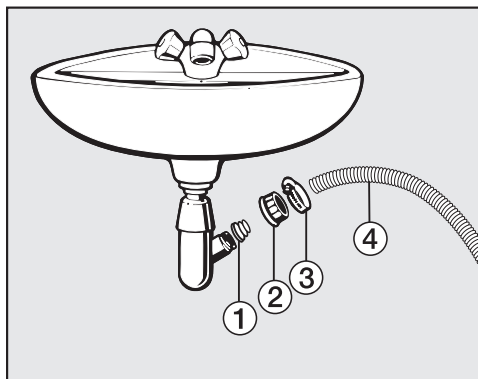

① Adapter

② Spojna matica sifona

③ Obujmica crijeva

④ Završetak crijeva

- Ugradite adapter ① pomoću spojne matice sifona ② na sifon umivaonika.
- Navucite završetak crijeva ④ na adapter ①.
- Pomoću odvijača čvrsto stegnite obujmicu crijeva ③ odmah iza spojne matice sifona.

Postavljanje i priključivanje

Električni priključak

Perilica rublja je serijski opremljena s utikačem za priključivanje na utičnicu sa zaštitnim kontaktom.

 Nakon postavljanja perilice rublja utičnica mora biti na dostupnom mjestu. Zbog sigurnosnih razloga ne možete koristiti produžni kabel ili višestruke utičnice, kako bi isključili potencijalne izvore opasnosti (npr. opasnost od požara zbog pregrijavanja).

Električna instalacija mora biti izvedena u skladu s normom VDE 0100!

Oštećeni priključni kabel smije se zamijeniti samo specijalnim priključnim kablom istog tipa (dostupan u Miele servisu). Iz sigurnosnih razloga zamjenu smiju obaviti samo stručne osobe ili ovlašteni Miele servisi.

Nazivna snaga i jačina osigurača navedeni su na natpisnoj pločici. Molimo usporedite podatke s natpisne pločice s onima električne mreže.

Podaci o potrošnji

		Punjenje	Energija	Voda	Vrijeme rada	Preostala vlažnost
		kg	kWh	litra	h : min	%
Pamuk	90°C	8,0	2,30	49	2:29	53
	60°C	8,0	1,35	49	2:29	53
	60°C	4,0	1,15	48	2:19	53
	◁60°C*	8,0	0,90	49	2:59	53
	◁60°C*	4,0	0,88	48	2:59	53
	40°C	8,0	0,92	72	2:39	53
	40°C	4,0	0,70	48	2:29	53
	◁40°C*	4,0	0,51	39	2:59	53
	20°C	8,0	0,35	72	2:39	53
Jednostavno za održavanje	30°C	3,5	0,35	47	1:59	30
Osjetljivo rublje	30°C	2,0	0,25	35	1:09	–
Vuna 	30°C	2,0	0,23	35	0:39	–
Automatski program plus	40°C	6,0	0,77	59	1:59	–
Brzi program 20 ¹⁾	40°C	3,5	0,30	30	0:20	–
Košulje ²⁾	60°C	2,0	0,77	40	1:31	–

Napomena za usporedna ispitivanja

* Ispitni program prema EN 60456 i označavanje energije sukladno smjernici 1061/2010

Vrijednosti potrošnje mogu odstupati od navedenih ovisno o tlaku vode, tvrdoći vode, ulaznoj temperaturi vode, temperaturi prostorije, vrsti rublja, količini rublja, oscilacijama u mrežnom naponu i odabranim dodatnim opcijama.

Tehnički podaci

Visina	850 mm
Širina	596 mm
Dubina	636 mm
Dubina s otvorenim vratima	1054 mm
Visina za ugradnju	850 mm
Širina za ugradnju	600 mm
Težina	oko 100 kg
Zapremina	8 kg suhog rublja
Priključni napon	Pogledajte tipsku naljepnicu
Priključna vrijednost	Pogledajte tipsku naljepnicu
Osigurač	Pogledajte tipsku naljepnicu
Podaci o potrošnji	Pogledajte poglavlje Podaci o potrošnji
Minimalan tlak vode	100 kPa (1 bar)
Maksimalan tlak vode	1.000 kPa (10 bar)
Duljina dovodnog crijeva	1,60 m
Duljina odvodnog crijeva	1,50 m
Duljina priključnog kabela	2,00 m
Maks. visina pumpanja	1,00 m
Maksimalna duljina pumpanja	5,00 m
LED diode	Klasa 1
Dodijeljene ispitne oznake	Pogledajte tipsku naljepnicu
Frekvencija	2,412 GHz – 2,462 GHz
Maksimalna snaga odašiljanja	< 100 mW

Izjava o sukladnosti

Miele izjavljuje da je ova perilica rublja u skladu s direktivom 2014/53/EU.

Cjelokupni tekst ove izjave o sukladnosti pronaći ćete na internet stranici:

- www.miele.hr pod Proizvodi / Preuzimanje
- <https://www.miele.hr/kucanski-uredaji/zatražite-informacije-385.htm> pod Servis / Zatražite informacije, unosom naziva proizvoda ili tvorničkog broja

Tehnički podaci

Informacijski list za kućanske perilice rublja

prema delegiranoj Uredbi (EU) br. 1061/2010

MIELE	
Identifikacijska oznaka modela	WCE 670 WCS
Nazivni kapacitet ¹	8,0 kg
Razred energetske učinkovitosti	
A+++ (najviša učinkovitost) do D (najniža učinkovitost)	A+++
Godišnja potrošnja energije (AE _c) ²	176 kWh/god
Potrošnja energije za standardni program pranja „Pamuk 60°C“ (pri punom kapacitetu punjenja)	0,90 kWh
Potrošnja energije za standardni program pranja „Pamuk 60°C“ (pri djelomičnom kapacitetu punjenja)	0,88 kWh
Potrošnja energije za standardni program pranja „Pamuk 40°C“ (pri djelomičnom kapacitetu punjenja)	0,51 kWh
Ponderirana potrošnja energije u stanju isključenosti (P _o)	0,40 W
Ponderirana potrošnja energije u stanju mirovanja (P _i)	3,50 W
Godišnja potrošnja vode (AW _c) ³	10.120 Litre/Godina
Razred učinkovitosti centrifugiranja	
A (najviša učinkovitost) do G (najniža učinkovitost)	B
Maksimalna brzina centrifuge ⁴	1.400 okr/min
Preostala vlaga ⁴	53 %
Standardni program znači standardni ciklus pranja na koji se odnose podaci navedeni na oznaci i u informacijskom listu ⁵	Pamuk 60/40 sa strelicom
Trajanje standardnih programa	
„Pamuk 60°C“ (pun kapacitet punjenja)	179 min
„Pamuk 60°C“ (djelomičan kapacitet punjenja)	179 min
„Pamuk 40°C“ (djelomičan kapacitet punjenja)	179 min
Trajanje stanja mirovanja (T _i) ⁶	15 min
Emisija buke	
Pranje ⁷	48 dB(A) re 1 pW
Centrifugiranje ⁷	72 dB(A) re 1 pW
Uređaj namijenjen za ugradnju	-
Ovaj proizvod tijekom ciklusa pranja ne ispušta srebrne ione.	

- Da, na raspolaganju

- ¹ u kg pamuka za standardni program pranja pamuka na 60 °C pri punom kapacitetu punjenja ili za standardni program pranja pamuka na 40 °C pri punom kapacitetu punjenja, ovisno o tome koja je vrijednost manja
- ² na temelju 220 standardnih ciklusa pranja za programe pranja pamuka na 60 °C i 40 °C pri punom i djelomičnom kapacitetu punjenja i u režimu niske potrošnje energije. Stvarna potrošnja energije ovisit će o načinu na koji se uređaj koristi
- ³ na temelju 220 standardnih ciklusa pranja za programe pranja pamuka na 60 °C i 40 °C pri punom i djelomičnom kapacitetu punjenja. Stvarna potrošnja vode ovisit će o načinu na koji se uređaj koristi
- ⁴ Za standardni program pranja pamuka na 60 °C pri punom kapacitetu punjenja i za standardni program pranja pamuka na 40 °C pri djelomičnom kapacitetu punjenja, ovisno o tome koja je vrijednost manja i postignuti sadržaj preostale vlage za standardni program pranja pamuka na 60 °C pri punom kapacitetu punjenja i za standardni program pranja pamuka na 40 °C pri djelomičnom kapacitetu punjenja, ovisno o tome koja je vrijednost veća.
- ⁵ Programi pogodni za pranje normalno zaprljanog pamučnog rublja i da su to najučinkovitiji programi s obzirom na kombiniranu potrošnju energije i vode.
- ⁶ Ako je kućanska perilica rublja opremljena sustavom za upravljanje potrošnjom energije
- ⁷ Za standardni program pranja pamuka na 60 °C pri punom kapacitetu punjenja

Postavke

Pomoću postavki elektroniku sušilice možete prilagoditi promijenjenim zahtjevima.

Postavke možete promijeniti u bilo kojem trenutku.

Pozivanje postavki



- Regulator za odabir programa okrenite na položaj *Ostali programi/*.



- Dodirujte senzorske tipke ∇/\wedge dok se na zaslonu ne prikaže sljedeće:



- Potvrdite senzorskom tipkom *OK*.



Sada se nalazite u podizborniku *Postavke*.

Odabir postavki

- Dodirnite senzorske tipke ∇/\wedge , dok se na zaslonu ne prikaže željena postavka.
 - Senzorska tipka ∇ pomiče funkcije na izborniku prema dolje.
 - Senzorska tipka \wedge pomiče funkcije na izborniku prema gore.
- Pritisnite senzorsku tipku *OK* za obradu prikazane postavke.

Obrada postavke

- Dodirom na senzorske tipke ∇/\wedge prikazuju se različite opcije odabira postavki.

Odabir je označen kvačicom \surd .

- Ako je željena opcija prikazana na zaslonu, pritisnite senzorsku tipku *OK*, za aktiviranje te opcije.

Zatvaranje postavki

- Okrenite regulator za odabir programa.

Jezik

Na zaslonu se mogu prikazati različiti jezici.

Zastavica  iza riječi *Jezik* služi kao orijentacija za slučaj da je podešen jezik koji ne razumijete.

Odabrani jezik se pohranjuje.

TwinDos

Možete odrediti upotrebљeno sredstvo za pranje i dozirne količine te provjeriti napunjenost kartuša sredstvom za pranje UltraPhase 1 i UltraPhase 2.

Promijeniti količinu

Možete provjeriti i korigirati podešene vrijednosti za doziranje sredstva za pranje u pretincima ① i ②.

Provjera stanja nap.

Ova je funkcija raspoloživa samo kad se upotrebljavaja UltraPhase 1 i 2.

Dijagram sa segmentima prikazuje napunjenost.

Prikaz pravilno funkcionira samo kad su ispunjeni sljedeći uvjeti:

1. Umetnute su nove (pune) kartuše.
2. Kartuše se, u međuvremenu, ne smiju izvaditi iz perilice rublja.

Savjet: Preko Miele@mobile aplikacije možete korigirati razinu punjenja.

Odabrati sredstvo

Ako preko TwinDos funkcije koristite druga sredstva za pranje osim UltraPhase 1 i 2, u tom slučaju su Vam potrebni TwinDos spremnici (dodatni pribor).

Korištenje UltraPhase 1 i 2 moguće je samo u paketu. Iz tog se razloga u slučaju odabira drugog sredstva za pranje automatski briše postavka za drugi spremnik.

Možete upotrebljavati sljedeća sredstva:

- Uni. sred. za pranje
- Sred. za osj. rublje
- Sred. za osj./vunu
- Omekšivač
- Bez sredstva

Obratite pažnju na upute za doziranje koje na pakiranju sredstva za pranje navodi proizvođač.

Za odabrano sredstvo za pranje mora se navesti odgovarajuća količina doziranja. Zaslون Vas vodi kroz sve postavke.

Savjet: Ako odaberete Bez sredstva odgovarajući spremnik TwinDos se stavlja van funkcije.

Postavke

Stupanj zaprljanja

Možete utvrditi koji je stupanj zaprljanja podešen na senzorskoj tipki .

Odabir:

- Lagano
- Normalno (tvornička postavka)
- Jako

Glasnoća zvuč. sig.

Zvučni signal obavještava Vas o kraju programa. Može se podesiti na glasnije i tiše.

Odabir

- Isključeno
- ■ □ □ □ □ □ □ □ (tiho)
- ■ ■ ■ ■ ■ ■ ■ ■ (glasno) (tvornička postavka)

Ton tipki

Pritisak senzorske tipke potvrđuje se zvučnim signalom.

Odabir

- Isključeno
- ■ □ □ □ □ □ □ □ (tiho)
- ■ ■ ■ ■ □ □ □ □ (tvornička postavka)
- ■ ■ ■ ■ ■ ■ ■ ■ (glasno)

Pozdravni ton

Glasnoću pozdravnog tona možete podesiti u sedam različitih stupnjeva.

Odabir

- Isključeno
- ■ □ □ □ □ □ □ □ (tiho)
- ■ ■ ■ ■ □ □ □ □ (tvornička postavka)
- ■ ■ ■ ■ ■ ■ ■ ■ (glasno)

PIN kôd

Pomoću PIN kôda perilicu rublja možete zaštititi od neovlaštene uporabe.

Odabir

- Uključiti
Ako je aktiviran PIN kôd, nakon uključivanja treba unijeti PIN kôd kako bi se perilica rublja mogla upotrebljavati.
Tvornički PIN kôd je 125.
- Promijeniti
Možete podesiti vlastiti troznamenkasti PIN kôd.

Nemojte zaboraviti novi PIN kôd.
Samo Miele servis može deblokirati perilicu rublja bez PIN kôda.
Zabilježite novi PIN kôd.

- Isključiti
Perilica rublja se ponovno koristi bez PIN kôda. Prikazuje se samo kada je aktiviran PIN kôd.

Jedinice

Temperatura može biti prikazana u jedinicama °C/Celzijus ili °F/Fahrenheit.

Tvornički su aktivirani stupnjevi Celziju-sa °C/Celsius.

Svjetlina

Sami možete odabrati svjetlinu zaslona, senzorskih tipki i prigušenih senzorskih tipki.

Odabir

- Zaslon
Upravlja svjetlinom zaslona.
 - ■■■■■■■■ (tamno)
 - ■■■■■■■■ (svjetlo) (tvornička postavka)
- Tipke aktivne
Upravlja svjetlinom aktiviranih senzorskih tipki.
 - ■■■■■■■■ (tamno)
 - ■■■■■■■■ (tvornička postavka)
 - ■■■■■■■■ (svjetlo)
- Tipke neaktivne
Upravlja svjetlinom senzorskih tipki, koje se mogu aktivirati.
 - ■■■■■■■■ (tamno)
 - ■■■■■■■■ (tvornička postavka)
 - ■■■■■■■■ (svjetlo)

Savjet: Pazite na veliku razliku u svjetlini između aktiviranih i prigušenih senzorskih tipki. Navedeno olakšava upravljanje.

Postavke

Isključivanje prikaza

Za uštedu energije isključuje se osvjetljenje zaslona i senzorskih tipki. Senzorska tipka *Start/Stop* polako treperi.

Odabir

- Uključeno
Osvjetljenje se isključuje za 10 minuta.
- Uklj. (ne u tren. pr.) (tvornička postavka)
Osvjetljenje ostaje tijekom odvijanja programa. Osvjetljenje se isključuje 10 minuta po završetku programa.
- Isključeno
Osvjetljenje ostaje uključeno.

Info o programu

Možete odabrati informacije koje će se kratkoročno prikazivati nakon odabira programa na zaslonu.

Odabir

- Naziv programa
Zaslon kratkotrajno prikazuje nazive programa.
- Naziv i maks. punj. (tvornička postavka)
Zaslon na nekoliko sekundi prikazuje naziv programa i maksimalnu količinu punjenja.
- Isključeno
Zaslon nakon odabira programa prikazuje osnovne informacije o temperaturi, broju okretaja i vremenu trajanja programa.

Memorija

Perilica rublja pohranjuje zadnje postavke programa pranja (temperatura, broj okretaja i neke dodatne opcije) nakon pokretanja programa.

Kod ponovnog odabira programa pranja, perilica rublja prikazuje pohranjene postavke.

Memorija je tvornički deaktivirana.

Prod. pretp. Pamuk

Ako imate posebne zahtjeve za pretpranje, osnovno vrijeme trajanja od 25 minuta možete i produljiti.

Odabir

- Normalno (tvornička postavka)
Trajanje pretpranja iznosi 25 minuta.
- + 6 minuta
Trajanje pretpranja iznosi 31 minuta.
- + 9 minuta
Trajanje pretpranja iznosi 34 minute.
- + 12 minuta
Trajanje pretpranja iznosi 37 minuta.

Vrijeme namakanja

Možete podesiti vrijeme namakanja od 30 minuta do 6 sati.

Možete odabrati trajanje u koracima od 30 minuta. Kad je odabrana dodatna opcija *Namakanje* provodi se odabrano vrijeme.

Tvornički je podešeno trajanje od 0:30 h.

Nježno pranje

U slučaju aktivacije nježnog pranja smanjuju se okretaji bubnja. Manje zaprljano rublje možete nježnije oprati.

Nježno pranje možete aktivirati za programe *Pamuk* i *Jednostavno za održavanje*.

Nježno pranje je tvornički isključeno.

Smanjenje temp.

Na visinama voda ima nižu točku vrenja. Kada su visine veće od 2000 m Miele preporučuje uključivanje smanjenja temperature, kako bi spriječili „kuhanje vode“. Maksimalna temperatura se smanjuje na 80°C, čak iako je odabrane viša temperatura.

Smanjenje temperature je tvornički isključeno.

Više vode

Možete povećati podešenu količinu vode u programima pranja.

Odabir

- Dodatna voda (tvornička postavka)
Povećava se razina vode (veća količina vode) kod pranja i ispiranja.
- Dodatno ispiranje
Dodaje se još jedno ispiranje.
- Dod. voda + ispir.
Povećava se razina vode kod pranja i ispiranja te se dodaje još jedno ispiranje.

Razina više vode

Razinu vode možete podizati u četiri stupnja aktiviranjem dodate opcije *Više vode*.

Stupnjevi

- Normalna (tvornička postavka)
- Plus ◊
- Plus ◊◊
- Plus ◊◊◊

Postavke

Maks. razina kod isp.

Stanje vode pri ispiranju može uvijek biti podešeno na maksimalnu vrijednost.

Ova funkcija važna je za osobe koje pate od alergija, kako bi postigli vrlo dobar rezultat ispiranja. Povećava se potrošnja vode.

Maksimalna razina vode je tvornički isključena.

Hlađenje lužine

Pred kraj glavnog pranja dovodi se voda u bubanj kako bi se otopina za pranje rashladila.

Hlađenje lužine provodi se ako je odabran program Pamuk pri temperaturi od 70°C i više.

Hlađenje lužine treba uključiti u sljedećim slučajevima:

- kod stavljanja odvodnog crijeva na rub umivaonika kako bi se spriječila opasnost od opekotina.
- u zgradama čije odvodne cijevi nisu sukladne normi DIN 1986.

Hlađenje lužine je tvornički isključeno.

Niži tlak vode

Ako je tlak vode niži od 100 kPa (1 bar) perilica prekida program s porukom o greški.

Ako se tlak vode na mjestu uporabe ne može povećati, aktivirana funkcija onemogućava prekid programa.

Niži tlak vode je tvornički isključen.

Zaštita od gužvanja

Zaštita od gužvanja smanjuje gužvanje nakon završetka programa.

Bubanj se okreće još do 30 minuta nakon završetka programa. Vrata perilice za rublje u svakom trenutku možete otključati i otvoriti pritiskom na senzorsku tipku *Start/Stop*.

Zaštita od gužvanja je tvornički isključena.

Miele@home

Upravlajte umrežavanjem Vaše perilice rublja s kućanskom WLAN mrežom.

U podizborniku se mogu pojaviti sljedeće točke:

Podesiti

Ova se poruka prikazuje samo kada perilica rublja još nije povezana s WLAN mrežom.

Tijek postavki proučite u poglavlju „Prvo puštanje u rad“.

Deaktivirati (vidljivo samo kad je uključena funkcija Miele@home)

Miele@home ostaje podešen iako se WLAN funkcija isključi.

Aktivirati (vidljivo kad je isključena funkcija Miele@home)

WLAN funkcija se ponovno uključuje.

Status veze (vidljivo samo kad je uključena funkcija Miele@home)

Prikazane su sljedeće vrijednosti:

- kvaliteta WLAN prijema
- naziv mreže
- IP adresa

Ponovno postaviti (vidljivo kad je podešeno)

Poništite postavke WLAN prijave (mreže) kako bi odmah mogli provesti novo postavljanje.

Resetirati (vidljivo kad je podešeno)

- WLAN je isključen.
- Veza prema WLAN-u vraćena je na tvorničke postavke.

Miele@home više nije podešen. Kako bi ponovno mogli koristiti Miele@home opciju, morate ponoviti postupak povezivanja.

Postavke

Daljinsko upravljanje

Postavka Daljinsko upravljanje je vidljiva samo kad je podešena i aktivirana postavka Miele@home.

Kada ste Miele@mobile aplikaciju instalirali na svoj mobilni krajnji uređaj, status svoje perilice rublja možete provjeriti s bilo kojeg mjesta te perilicu možete pokrenuti daljinskim upravljanjem i njome daljinski upravljati programom *MobileControl*.

Postavku Daljinsko upravljanje možete isključiti ako perilicom ne želite upravljati pomoću svoj mobilnog krajnjeg uređaja.

Prekid programa može se izvršiti pomoću aplikacije čak i kada funkcija Daljinsko upravljanje nije uključena.

Pomoću tipke „Odgoda početka programa“ podesite vremenski period tijekom kojeg želite pokrenuti perilicu rublja te pokrenite odgodu početka programa (pogledajte poglavlje „Odgoda početka programa/SmartStart“).

Unutar zadanog vremena perilicu možete pokrenuti signalom koji ćete poslati. Ako signal za početak nije poslan do posljednjeg zadanog trenutka, perilica se automatski pokreće.

Tvornički je uključeno daljinski upravljanje.

SmartGrid

Postavka SmartGrid je vidljiva samo kad je podešena i aktivirana postavka Miele@home.

Ovom funkcijom u bilo koje vrijeme možete automatski uključiti perilicu rublja, te na taj način koristiti najpovoljniju tarifu električne energije.

Kad ste aktivirali funkciju SmartGrid tipka *Odgoda početka rada* ima novu funkciju. Pomoću tipke za „Odgodu početka rada“ podešavate SmartGrid. Perilicu rublja će unutar, s Vaše strane, podešenog vremena pokrenuti signal poslan od strane Vašeg opskrbljivača energijom.

Ako do posljednjeg podešenog trenutka Vaš opskrbljivač električnom energijom nije odaslao signal, perilica rublja se automatski pokreće (pogledajte poglavlje „Odgoda početka programa“).

Funkcija SmartGrid je tvornički isključena.

RemoteUpdate

Postavka RemoteUpdate je vidljiva samo kad je podešena i aktivirana postavka Miele@home.

Ukoliko je aktiviran RemoteUpdate, perilica rublja u redovitim vremenskim razmacima provjerava postoji li na raspolaganju ažuriranje softvera.

Kada je na raspolaganju ažuriranje softvera, na zaslonu se prikazuje obavijest.

Ukoliko želite instalirati ažuriranje softvera, odaberite *Sada započeti te potvrdite s OK*.

Ukoliko ne želite instalirati ažuriranje softvera, odaberite *Kasnije započeti te potvrdite s OK*.

RemoteUpdate nije uključen u tvorničkim postavkama.

Dodatni pribor

Za ovu perilicu rublja raspoloživa su kao dodatan pribor sredstva za pranje, sredstva za njegu tekstila, aditive i sredstva za održavanje uređaja. Svi proizvodi prilagođeni su Miele perilicama rublja.

Ove i brojne druge zanimljive proizvode možete naručiti na Internet stranici www.miele.hr. Možete ih nabaviti i u Miele servisu i kod Vašeg Miele prodavača.

Sredstvo za pranje

UltraPhase 1

- Univerzalno sredstvo za pranje
- za bijelo i šareno rublje
- nije potrebno punjenje, isporuka u patronama za korištenje sa TwinDos sustavom
- samo u kombinaciji s UltraPhase 2

UltraPhase 2

- Univerzalni pojačivač sredstva za pranje
- za bijelo i šareno rublje
- nije potrebno punjenje, isporuka u patronama za korištenje sa TwinDos sustavom
- samo u kombinaciji s UltraPhase 1

UltraWhite

- univerzalno sredstvo za pranje u prahu
- za bijelo i svijetlo rublje kao i jako zaprljani pamuk
- efikasno uklanjanje već kod niskih temperatura

UltraColor

- tekuće sredstvo za pranje šarenog rublja
- za šarene i crne tkanine
- štiti sjajne boje od blijedenja
- efikasno uklanjanje već kod niskih temperatura

Sredstvo za pranje za vunu i osjetljivo rublje

- tekuće sredstvo za pranje osjetljivog rublja
- posebno prikladno za tkanine od vune i svile
- čisti već na 20°C i čuva oblik i boju Vašeg osjetljivog rublja

Specijalna sredstva za pranje

Specijalna sredstva za pranje možete nabaviti kao kapsule  za jednostavno pojedinačno doziranje ili u praktičnoj boci za doziranje.

Outdoor

- tekuće sredstvo za pranje za outdoor i funkcionalnu odjeću
- čisti i njeguje boje
- nježno i održava membrane kroz potpuno pranje

Sport

- tekuće sredstvo za pranje za sportsku odjeću i flis
- neutralizira neugodne mirise
- održava stabilnost oblika tekstila

Perje

- tekuće sredstvo za pranje za jastuke, vreće za spavanje i odjeću s perjem
- čuva elastičnost paperja i perja
- održava sposobnost disanja odjeće s perjem
- sprječava stvaranje grudica u perju

WoolCare

- tekuće sredstvo za pranje za vunu i osjetljivo rublje
- sadrži poseban kompleks njege od pšeničnih proteina
- sprječava zaplitanje
- njeguje boje
- dostupno samo kao kapsula 

SilkCare

- Tekuće sredstvo za pranje za svilu
- sadrži poseban kompleks njege iz proteina svile
- njeguje boje
- dostupno samo kao kapsula 

Sredstva za njegu tkanina

Za njegu tkanina postoje kapsule  za jednostavno pojedinačno doziranje ili praktična boca za doziranje.

Sredstvo za impregnaciju

- za impregnaciju tkanina od mikrovlakana, kao npr. kišne kabanice
- održava sposobnost disanja tkanina

Omekšivač

- svjež, prirodni miris
- za mekano rublje

Dodatni pribor

Aditivi

Booster

- za uklanjanje mrlja
- za šareno i bijelo rublje
- raspoloživo kao kapsula  za jednostavno pojedinačno doziranje

Održavanje uređaja

TwinDosCare

- Za ispiranje TwinDos vodova za doziranje
- Upotrijebiti prije dužeg prekida upotrebe (najmanje 2 mjeseca)
- Potrebno primijeniti prije izmjene proizvoda

Sredstvo za pranje

- učinkovito i temeljito čišćenje perilice rublja
- uklanja masnoće, bakterije i nastale neugodne mirise
- primjenjivati 1-3 puta godišnje

Sredstvo za uklanjanje kamenca

- uklanja veće naslage kamenca
- blago i nježno prirodnom limunskom kiselinom

Sredstvo za omekšavanje vode u tabletama

- Smanjeno doziranje sredstva za pranje kod tvrde vode
- Manje ostataka deterdženta na rublju
- Manje kemije u odvodu zbog smanjenog doziranja deterdženta

Miele

Miele trgovina i servis d.o.o.
Buzinski prilaz 32
10 000 Zagreb
Telefon: 01 6689 000
Faks: 01 6689 090
Servis: 01 6689 010
E-mail: info@miele.hr
www.miele.hr

Njemačka
Miele & Cie. KG
Carl-Miele-Straße 29
33332 Gütersloh

WCE 670



hr-HR

M.-Nr. 10 842 260 / 00