

# Upute za uporabu Perilica rublja



Prije postavljanja - instaliranja - prve uporabe, **obvezno** pročitajte upute za uporabu. Time ćete zaštititi sebe i izbjeći oštećenja.

# Vaš doprinos zaštiti okoliša

---

## Zbrinjavanje ambalaže

Ambalaža štiti uređaj od oštećenja tijekom transporta. Ambalažni materijal odabran je imajući u vidu utjecaj na okoliš i mogućnost zbrinjavanja te se zato može reciklirati.

Recikliranjem ambalažnog materijala štede se sirovine i smanjuje nakupljanje otpada.

## Zbrinjavanje dotrajalog uređaja

Električni i elektronički uređaji sadrže brojne korisne materijale. Sadrže i određene tvari, mješavine i dijelove, koji su bili neophodni za njihovu funkciju i sigurnost. Te tvari u kućnom otpadu ili zbog nepropisnog zbrinjavanja mogu naškoditi zdravlju ljudi i okolišu. Stoga dotrajali uređaj nikada nemojte bacati u kućni otpad.



Umjesto takvog načina zbrinjavanja koristite službene sabirne centre za prihvatanje i daljnju obradu dotrajalih električnih i elektroničkih uređaja u zajednici, na prodajnom mjestu ili kod tvrtke Miele. Ukoliko se na uređaju nalaze osobni podaci, iste preporučujemo izbrisati. Ukoliko ih ostavite na uređaju, to činite na vlastitu odgovornost. Molimo pazite da je do transporta Vaš stari uređaj zbrinut na način da ne dovodi djecu u opasnost.

<b>Vaš doprinos zaštiti okoliša</b> .....	2
<b>Sigurnosne napomene i upozorenja</b> .....	6
<b>Upravljanje perilicom rublja</b> .....	13
Upravljačka ploča.....	13
Pregled znakova na upravljačkoj ploči .....	14
Način funkcioniranja upravljačkog polja.....	15
<b>Prva uporaba</b> .....	17
<b>Ekološki prihvatljivo pranje</b> .....	19
<b>1. Priprema rublja</b> .....	20
<b>2. Punjenje perilice rublja</b> .....	21
<b>3. Odabir programa</b> .....	22
<b>4. Dodavanje sredstva za pranje</b> .....	24
Ladica za doziranje sredstva za pranje.....	24
Savjeti za doziranje.....	24
Punjenje sredstva za pranje.....	24
Doziranje kapsulom .....	25
<b>5. Pokretanje programa</b> .....	27
<b>6. Završetak programa - Vađenje rublja</b> .....	28
<b>Centrifugiranje</b> .....	29
<b>Odgoda početka programa</b> .....	31
<b>Pregled programa</b> .....	32
<b>Dodatne funkcije</b> .....	35
Kratko .....	35
Više vode.....	35
Prepranje .....	35
Namakanje .....	35
Uz programe se mogu odabrati sljedeće dodatne funkcije.....	36
<b>Simboli za održavanje</b> .....	37
<b>Tijek programa</b> .....	38

# Sadržaj

---

<b>Promjena tijeka programa</b> .....	40
Izmjena programa.....	40
Prekid programa.....	40
Prekid programa.....	40
Dodavanje/vađenje rublja.....	41
<b>Sredstvo za pranje</b> .....	42
Odgovarajuće sredstvo za pranje.....	42
Sredstvo za omekšavanje vode .....	42
Mjerica za doziranje.....	42
Sredstva za naknadnu njegu rublja .....	42
Preporučujemo Miele sredstvo za pranje .....	43
Sredstvo za pranje preporučeno je u skladu s direktivom (EU) br. 1015/2010 .....	44
<b>Čišćenje i održavanje</b> .....	46
Čišćenje bubnja (Hygiene Info).....	46
Čišćenje kućišta i upravljačke ploče .....	46
Čišćenje ladice za doziranje .....	46
Čišćenje sita u dovodu vode.....	48
<b>Što učiniti, ako ...</b> .....	49
Program pranja se ne može pokrenuti.....	49
Na upravljačkom polju svijetli prekid programa i indikator za grešku. ....	50
Simbol na prikazu vremena tijekom odvijanja programa.....	51
Na upravljačkoj ploči svijetli indikator za kraj programa.....	51
Općeniti problemi s perilicom rublja.....	52
Nezadovoljavajući učinak pranja .....	54
Vrata se ne mogu otvoriti .....	55
Otvaranje vrata kod začepljenja odvodne pumpe i/ili prekida napajanja .....	56
<b>Servis</b> .....	58
Kontakt u slučaju smetnji .....	58
Dodatni pribor .....	58
Jamstvo.....	58
<b>Postavljanje i priključivanje</b> .....	59
Prednja strana .....	59
Stražnja strana.....	60
Površina za postavljanje .....	61
Prenošenje perilice rublja do mjesta postavljanja .....	61
Uklanjanje transportnog osiguranja.....	61
Ugradnja transportnog osiguranja.....	63

Izravnavanje.....	64
Odvrtanje i fiksiranje nožica.....	64
Ugradnja ispod radne ploče.....	65
Stup za pranje i sušenje.....	65
Sustav za zaštitu od izlijevanja vode.....	66
Dovod vode.....	67
Odvod vode.....	68
Električni priključak.....	69
<b>Podaci o potrošnji.....</b>	<b>70</b>
Napomena za usporedna ispitivanja.....	70
<b>Tehnički podaci.....</b>	<b>71</b>
Informacijski list za kućanske perilice rublja.....	72
<b>Funkcije programiranja.....</b>	<b>74</b>
Biranje funkcije programiranja.....	74
Obrada i pohrana funkcije programiranja.....	75
Napuštanje razine programiranja.....	75
<i>P14</i> PIN kôd.....	76
<i>P22</i> Isključivanje upravljačkog polja.....	76
<i>P24</i> Memorija.....	77
<i>P25</i> Dodatno vrijeme pretpranja Pamuk.....	77
<i>P27</i> Vrijeme namakanja.....	77
<i>P28</i> Nježno pranje.....	77
<i>P29</i> Smanjenje temperature.....	78
<i>P30</i> Više vode.....	78
<i>P31</i> Razina Više vode.....	78
<i>P32</i> Maksimalna razina ispiranja.....	78
<i>P33</i> Hlađenje lužine.....	79
<i>P34</i> Zaštita od gužvanja.....	79
<i>P52</i> Prigušena svjetlina polja.....	79
<b>Dodatni pribor.....</b>	<b>80</b>
Sredstvo za pranje.....	80
Specijalna sredstva za pranje.....	80
Sredstva za njegu tkanina.....	81
Aditivi.....	81
Održavanje uređaja.....	81

## Sigurnosne napomene i upozorenja

---

Ova perilica rublja odgovara propisanim sigurnosnim odredbama. Međutim, nepropisna uporaba može dovesti do ozljeda osoba ili oštećenja stvari.

Prije prve uporabe perilice rublja pročitajte upute za uporabu. U njoj se nalaze važne napomene o sigurnosti, uporabi i održavanju perilice rublja. Na taj način štitite sebe i sprečavate mogućnost oštećenja perilice rublja.

Sačuvajte upute za uporabu i predajte ih eventualnom sljedećem vlasniku.

### Namjenska uporaba

- ▶ Ova perilica rublja predviđena je za uporabu u kućanstvima i kućanstvu sličnim okruženjima.
- ▶ Ova perilica za rublje nije namijenjena korištenju na otvorenom.
- ▶ Perilice rublja smiju se upotrebljavati samo u kućanskim uvjetima isključivo za pranje rublja za koje njegov proizvođač na etiketi za održavanje navodi da je prikladno za strojno pranje. Drugi načini uporabe nisu dozvoljeni. Tvrtka Miele ne preuzima odgovornost za štete nastale nenamjenskom uporabom ili nepravilnim rukovanjem.
- ▶ Osobe koje zbog svojih tjelesnih, osjetilnih ili umnih sposobnosti ili neiskustva ili nepoznavanja uređaja nisu u stanju sigurno rukovati perilicom, ne smiju je upotrebljavati bez nadzora odgovorne osobe.

## Djeca u kućanstvu

- ▶ Djeca mlađa od osam godina ne smiju biti u blizini perilice rublja, osim kad su pod stalnim nadzorom.
- ▶ Djeca starija od osam godina perilicu rublja smiju koristiti bez nadzora samo ukoliko im je rukovanje objašnjeno tako da njome mogu rukovati sigurno. Djeca moraju biti sposobna prepoznati i razumjeti opasnosti pogrešnog rukovanja uređajem.
- ▶ Djeca ne smiju čistiti ni održavati perilicu rublja bez nadzora.
- ▶ Nadgledajte djecu koja se zadržavaju u blizini perilice rublja. Nemojte djeci dopustiti da se igraju perilicom.

## Tehnička sigurnost

- ▶ Pročitajte upute u poglavlju "Postavljanje i priključivanje" kao i poglavlje "Tehnički podaci".
- ▶ Pregledajte perilicu rublja prije postavljanja kako biste uočili eventualna vidljiva oštećenja. Oštećenu perilicu rublja nemojte postavljati niti uključivati.
- ▶ Prije priključivanja perilice rublja obavezno usporedite priključne podatke (osigurač, napon i frekvencija) s natpisne pločice s onima električne mreže. U slučaju sumnje, obratite se električaru.
- ▶ Pouzdana i sigurna uporaba perilice jamči se samo kad je perilica priključena na javnu električnu mrežu.

## Sigurnosne napomene i upozorenja

---

▶ Električna sigurnost ove perilice rublja može se zajamčiti samo ako je priključena na propisno instaliranu instalaciju sa zaštitnim vodičem.

Vrlo je važno da se ovaj temeljni sigurnosni uvjet provjeri i, u slučaju sumnje, instalacija prepusti na provjeru stručnoj osobi.

Miele ne može preuzeti odgovornost za štete nastale zbog nepostojanja ili neispravnosti zaštitnog vodiča.

▶ Iz sigurnosnih razloga nemojte upotrebljavati produžne kablove, višestruke utičnice i sl. (opasnost od požara zbog pregrijavanja).

▶ Neispravni dijelovi smiju se zamijeniti isključivo originalnim Miele rezervnim dijelovima. Samo uporabom tih dijelova tvrtka Miele može jamčiti potpuno ispunjavanje sigurnosnih zahtjeva.

▶ Utikač mora biti uvijek dostupan kako bi se perilica rublja mogla odspojiti od napajanja.

▶ Nestručni popravci mogu uzrokovati ozbiljne opasnosti za korisnika, za koje proizvođač ne može preuzeti odgovornost. Popravke smiju izvoditi samo ovlašteni Miele servisi, jer u suprotnom za nastale štete ne važi jamstvo.

▶ Ako se priključni kabel ošteti, mora ga zamijeniti ovlašteni Miele servis kako bi se izbjegla opasnost za korisnika.



## Sigurnosne napomene i upozorenja

---

- ▶ U slučaju problema ili tijekom čišćenja i održavanja perilice rublja, perilica je odspojena od napajanja samo u sljedećim slučajevima:
  - ako je utikač perilice rublja izvučen iz zidne utičnice ili
  - isključen automatski osigurač u kućnoj električnoj instalaciji ili
  - potpuno odvrnut rastalni osigurač u kućnoj električnoj instalaciji.
- ▶ Perilica se smije priključiti na vodu samo uz primjenu novog seta crijeva. Stari setovi crijeva ne smiju se ponovo upotrijebiti. Kontrolirajte setove crijeva u redovitim razmacima. Tako ćete ih moći pravovremeno zamijeniti i izbjeći štete od vode.
- ▶ Tlak protoka vode mora iznositi barem 100 kPa i ne smije prijeći 1.000 kPa.
- ▶ Ova se perilica rublja ne smije koristiti na pokretnim mjestima (npr. na brodovima).
- ▶ Nemojte preinačavati perilicu rublja ni na koji način bez izričite suglasnosti tvrtke Miele.

# Sigurnosne napomene i upozorenja

---

## Pravilna uporaba

- ▶ Nemojte postavljati perilicu rublja u prostoriju gdje postoji opasnost od smrzavanja. Zamrznuta crijeva mogu popucati ili prsnuti, a i pouzdanost elektronike na temperaturama ispod ledišta se smanjuje.
- ▶ Prije prve uporabe uklonite transportno osiguranje na stražnjoj strani perilice rublja (pogledajte poglavlje "Postavljanje i priključivanje", odlomak "Uklanjanje transportnog osiguranja"). Ako se transportno osiguranje ne ukloni, kod centrifugiranja može doći do oštećenja perilice rublja i obližnjeg namještaja ili uređaja.
- ▶ Zatvorite slavinu za vodu u slučaju duže odsutnosti (npr. tijekom godišnjeg odmora), posebno ako se u blizini perilice rublja ne nalazi podni odvod.
- ▶ Opasnost od prelijevanja!  
Prije stavljanja odvodnog crijeva na umivaonik provjerite otječe li voda dovoljno brzo. Osigurajte odvodno crijevo od pada. Reaktivna sila vode koja istječe može neučvršćeno crijevo izbaciti iz umivaonika.
- ▶ Pripazite da se s rubljem ne peru strana tijela (npr. čavli, igle, kovanice, spajalice za papir). Strana tijela mogu oštetiti dijelove perilice (npr. kadu i bubanj). Oštećeni dijelovi perilice mogu, nadalje, oštetiti rublje.
- ▶ Maksimalna količina punjenja iznosi 8 kg (suhog rublja). O manjim količinama punjenja za pojedine programe informacije ćete pronaći u poglavlju "Pregled programa".

## Sigurnosne napomene i upozorenja

---

- ▶ Kod pravilnog doziranja sredstva za pranje nije potrebno čistiti perilicu rublja od kamenca. Ako se unatoč tome u perilici nakupi kamenac, koristite sredstva za uklanjanje kamenca na bazi prirodne limunske kiseline. Miele Vam preporučuje Miele sredstvo za uklanjanje kamenca, kojeg možete naručiti na internet stranici [shop.miele.hr](http://shop.miele.hr), ili u specijaliziranim Miele prodavaonicama ili kod Miele servisa. Strogo se pridržavajte uputa za primjenu sredstva za uklanjanje kamenca.
- ▶ Rublje koje je obrađivano sredstvima koja sadrže otapala, prije strojnog pranja treba dobro isprati čistom vodom.
- ▶ U perilici rublja nikada nemojte upotrebljavati sredstva za pranje koja sadrže otapala (npr. benzin za čišćenje). Ona mogu oštetiti dijelove uređaja i uzrokovati stvaranje otrovnih para. Opasnost od zapaljenja i eksplozije!
- ▶ Na perilici ili uz perilicu rublja nikada nemojte upotrebljavati sredstva za pranje koja sadrže otapala (npr. benzin za čišćenje). Ona mogu oštetiti plastične dijelove perilice.
- ▶ Boje za tekstil moraju biti prikladne za uporabu u perilici rublja i smiju se upotrebljavati u količinama prikladnim za kućanstvo. Strogo se pridržavajte uputa za njihovu uporabu koje navodi proizvođač.
- ▶ Sredstva za uklanjanje boje mogu zbog sadržaja sumpora uzrokovati koroziju. Sredstva za uklanjanje boje ne smiju se upotrebljavati u perilicama rublja.
- ▶ Ako sredstvo za pranje dospije u oči, odmah ih isperite dovoljnom količinom mlake vode. Ako se sredstvo slučajno proguta, odmah zatražite liječničku pomoć. Osobe s oštećenom ili osjetljivom kožom trebaju izbjegavati kontakt sa sredstvima za pranje.

## Sigurnosne napomene i upozorenja

---





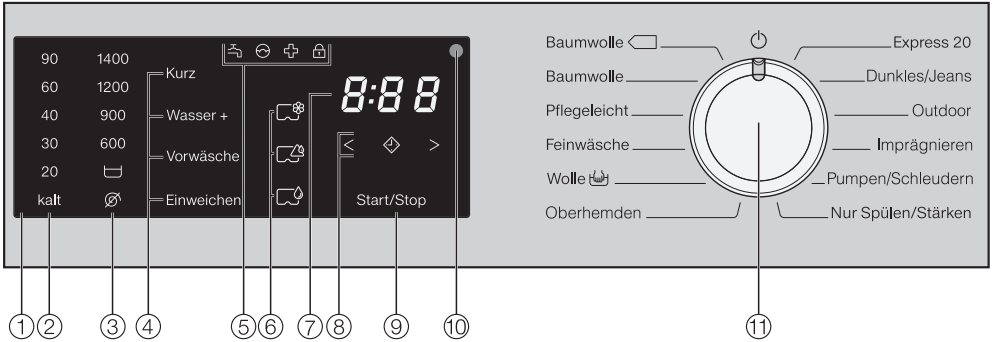

### Pribor

- ▶ Pribor se smije nadograđivati ili ugrađivati samo ako ga je izričito dozvolila tvrtka Miele. Ako se nadograde ili ugrade drugi dijelovi, gubi se jamstvo, učinak i/ili pouzdanost uređaja.
- ▶ Miele sušilica rublja i Miele perilica rublja mogu se postaviti u stup za pranje i sušenje. U tu svrhu je potreban Miele element za povezivanje perilice i sušilice koji se može naknadno kupiti. Pazite da element za povezivanje sušilice i perilice odgovara Miele sušilici i perilici rublja.
- ▶ Pazite da naknadno kupljeno Miele postolje odgovara predmetnoj perilici rublja.

Tvrtka Miele ne može preuzeti odgovornost za štete uzrokovane nepoštivanjem sigurnosnih napomena i upozorenja.









## Upravljačka ploča



- ① **Upravljačko polje**
- ② **Senzorske tipke za podešavanje temperature**  
za podešavanje željene temperature pranja.
- ③ **Senzorske tipke za podešavanje broja okretaja**  
za podešavanje željenog broja okretaja završne centrifuge.
- ④ **Senzorske tipke za dodatne funkcije**  
Programi pranja mogu se nadopuniti različitim dodatnim opcijama.
- ⑤ **Indikatori**     
svijetle u slučaju potrebe
- ⑥ **Senzorske tipke za CapDosing doziranje kapsulama**
- ⑦ **Prikaz vremena**  
za trajanje programa
- ⑧ **Senzorske tipke**     
za odgodu početka programa
- ⑨ **Senzorska tipka *Start/Stop***  
za početak/prekid programa
- ⑩ **Optičko sučelje**  
za servis
- ⑪ **Regulator**  
za odabir programa i za isključivanje. Perilica se odabirom programa uključuje, a pomoću regulatora za odabir programa na  se isključuje.

# Upravljanje perilicom rublja

## Pregled znakova na upravljačkoj ploči

	DE	HR
②	90 - 20 (Temperaturangabe in °C)	90 - 20 (vrijednost temperature iskazana u °C)
②	kalt (Temperaturangabe)	hladno (vrijednost temperature)
③	1400 - 600 (Drehzahlangabe in U/min)	1400 - 600 (broj okretaja iskazan je u okr/min)
③	 (Spülstop)	 (Prekid nakon ispiranja)
③	 (ohne Schleudern)	 (Bez centrifugiranja)
④	Kurz	Kratko
④	Wasser plus	Više vode
④	Vorwäsche	Pretpranje
④	Einweichen	Namakanje
⑨	Start/Stop	Start/Stop
⑪	Baumwolle 	Pamuk 
⑪	Baumwolle	Pamuk
⑪	Pflegeleicht	Jednostavno za održavanje
⑪	Feinwäsche	Osjetljivo rublje
⑪	Wolle 	Vuna 
⑪	Oberhemden	Košulje
⑪	Express 20	Brzi program 20
⑪	Dunkles/J Jeans	Tamno rublje/Traper
⑪	Outdoor	Outdoor
⑪	Imprägnieren	Impregnacija
⑪	Pumpen/Schleudern	Ispumpavanje/centrifugiranje
⑪	Nur Spülen/Stärken	Samo ispiranje/štirkanje

## Način funkcioniranja upravljačkog polja

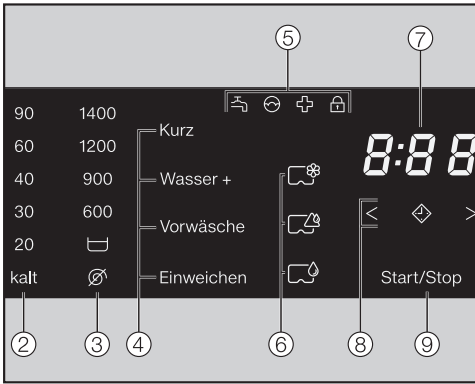

Senzorske tipke ②, ③, ④, ⑥, ⑧ i ⑨ reagiraju na dodir vrha prsta. Odabir je moguć dok je dotična senzorska tipka osvijetljena.

Senzorska tipka koja svijetli znači da je odabir napravljen

Senzorska tipka koja prigušeno svijetli znači da je odabir moguć

### ② i ③ senzorske tipke za podešavanje temperature i broja okretaja

Nakon odabira programa pranja pomoću okretnog regulatora, svijetli preporučeni iznos temperature (u °C) i broj okretanja (u okr/min).

Raspoložive vrijednosti temperature i broja okretaja svijetle prigušeno.

### ④ Senzorske tipke za dodatne funkcije

Programi pranja mogu se nadopuniti dodatnim opcijama.

Ukoliko je odabran program pranja, moguće dodatne funkcije svijetle prigušeno.

### ⑤ Kontrolni indikatori

- svijetli u slučaju smetnji dovoda i odvoda vode
- svijetli u slučaju prevelike količine sredstva za pranje
- svijetli kao podsjetnik na informaciju o higijeni
- treperi, dok se rublje može dodavati svijetli kad su vrata perilice rublja zaključana

### ⑥ Doziranje kapsulom

Doziranje kapsulom možete aktivirati preko senzorskih tipki.

- Sredstva za njegu tkanina (npr. omekšivač, sredstvo za impregnaciju)
- Aditivi (npr. pojačivač deterdženta)
- Sredstvo za pranje (samo za glavno pranje)

# Upravljanje perilicom rublja

---



## ⑦ Prikaz vremena

Nakon pokretanja programa prikazuje se trajanje programa u satima i minutama.

Kod pokretanja programa s odgodom početka, trajanje programa se prikazuje tek nakon isteka vremena odgode početka programa.

## ⑧ Senzorske tipke < >

– 

Nakon što ste dotaknuli senzorsku tipku  odabran je kasniji početak programa (Odgoda početka programa). Kad je odabran,  jače zasvijetli.

– < >

Dodirom na senzorsku tipku < ili > odabire se vrijeme odgode početka pranja.

U prikazu za vrijeme prikazuje se odabrano vrijeme odgode početka programa.

Nakon pokretanja programa s odgodom početka, odbrojava se vrijeme odgode početka programa.

Po isteku vremena odgode program se pokreće, a na zaslonu se pojavljuje očekivano trajanje programa.

## ⑨ Senzorska tipka Start/Stop

Dodirom na senzorsku tipku *Start/Stop* pokreće se odabrani program ili se pokrenuti program prekida. Kada se neki program može pokrenuti senzorska tipka pulsirajući svijetli, a nakon što je program započet svijetli konstantno.



⚠ Perilicu rublja prije prve uporabe pravilno postavite i spojite. Pridržavajte se uputa iz poglavlja "Postavljanje i priključivanje".

## Uklanjanje zaštitne folije i reklama

### ■ Uklonite

- zaštitnu foliju s vrata.
- sve reklamne naljepnice (ukoliko ih ima) s prednje strane i s poklopca.

⚠ Na ovom uređaju izvršeno je sveobuhvatno ispitivanje te se stoga u bubnju nalaze ostaci vode.

## Vađenje koljena iz bubnja

U bubnju se nalazi koljeno za odvodno crijevo.

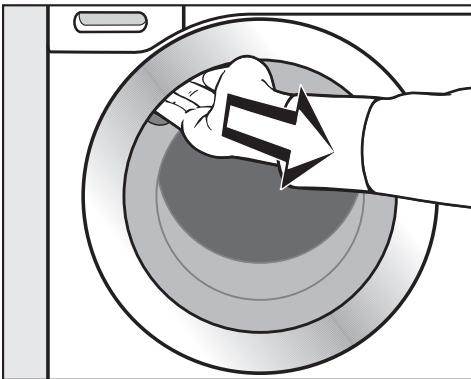

- Puhvatite rukom udubljenje i povucite vrata.
- Izvadite koljeno.

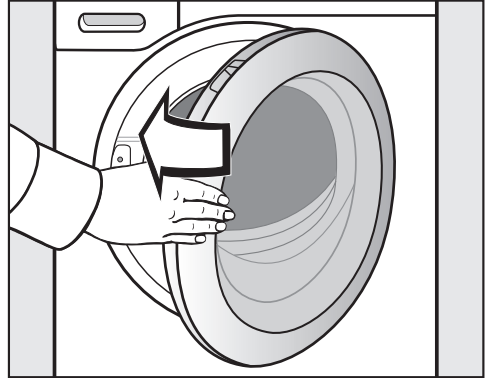

- Zatvorite vrata laganim zamahom.

Na ovom uređaju izvršeno je sveobuhvatno ispitivanje te se stoga u bubnju nalaze ostaci vode.

Iz sigurnosnih razloga, prije prve uporabe ne može se odabrati centrifugiranje. Za aktiviranje centrifuge potrebno je pokrenuti program bez rublja i bez sredstva za pranje.

Ako se upotrijebi sredstvo za pranje, može doći do prekomjernog stvaranja pjene!

Istovremeno se aktivira funkcija odvodnog kuglastog ventila. Odvodni kuglasti ventil kasnije će služiti za potpuno iskorištavanje sredstva za pranje.

# Prva uporaba

## Pokretanje prvog programa pranja

- Otvorite slavinu za vodu.
- Okrenite regulator za odabir programa na poziciju *Pamuk*

Perilica je uključena i na zaslonu se prikazuje vrijednost temperature 60 °C.

- Dodirnite senzorsku tipku *Start/Stop*.

Pokreće se program pranja i na zaslonu svijetli simbol .

Indikatori se isključuju nakon 10 minuta, a senzorska tipka *Start/Stop* svijetli u pulsirajućem ritmu.

## Nakon završetka programa pranja

Nakon završetka programa uključuje se zaštita od gužvanja. Na upravljačkom polju svijetli simbol , u prikazu vremena prikazuje se 0:00 dok se bubanj okreće malo u jednom, malo u drugom smjeru.

- Dodirnite senzorsku tipku *Start/Stop*.

Vrata se otključavaju.

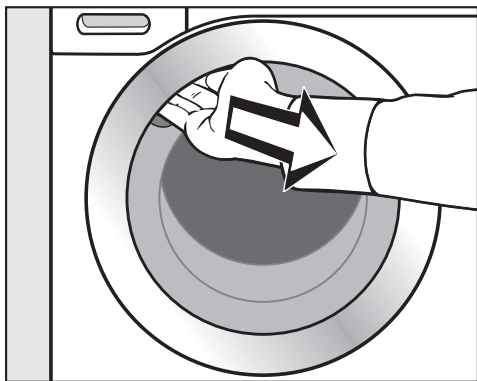

- Prihvatite rukom udubljenje i povucite vrata.

**Savjet:** Vrata ostavite malo otvorena kako bi se bubanj mogao osušiti.

- Okrenite regulator za odabir programa, nakon završetka programa, u položaj *Stop* .

Perilica je ponovno isključena i završeno je prvo puštanje u rad.

## Ušteda energije

- Indikatori se isključuju 10 minuta nakon početka programa za zaštitu od gužvanja, prikazani elementi se isključuju, a senzorska tipka *Start/Stop* svijetli pulsirajući.
- Perilica se isključuje 15 minuta nakon završetka programa za zaštitu od gužvanja i tada se vrata perilice otključavaju.

## Potrošnja energije i vode

- Iskoristite maksimalno punjenje za svaki program pranja. Potrošnja energije i vode pritom su najmanji u odnosu na količinu rublja.
- Kod manjeg punjenja se automatika određivanja količine rublja brine za smanjenje potrošnje vode i energije.
- Upotrebljavajte *Brzi program 20* za manje količine zaprljanog rublja.
- Moderna sredstva za pranje omogućuju pranje pri niskim temperaturama (npr. 20°C). Za uštedu energije koristite odgovarajuće postavke temperature.
- Za higijenu perilice rublja preporučuje se povremeno započeti pranje na temperaturi višoj od 60°C. Perilica će Vas na to podsjetiti kada zasvijetli kontrolni indikator .

## Potrošnja sredstva za pranje

- Upotrijebite najviše onoliko sredstva za pranje koliko je navedeno na njegovoj ambalaži.
- Pri doziranju uzmite u obzir stupanj zaprljanja rublja.
- Smanjite doziranje sredstva za pranje kod manjih količina rublja (za oko 1/3 sredstva manje kod polovičnog punjenja).

## Odabir odgovarajućih dodatnih funkcija (Kratko, Namakanje, Pretpranje)

Odaberite za:

- lagano zaprljano rublje bez vidljivih mrlja program pranja s dodatnom funkcijom *Kratko*.
- normalno do jače zaprljano rublje s vidljivim mrljama program pranja bez dodatne funkcije.
- vrlo zaprljano rublje program pranja s dodatnom funkcijom *Namakanje*.
- za jako zaprljano rublje (npr. prašina, pijesak) dodatnu funkciju *Pretpranje*.

## Savjet za naknadno strojno sušenje

Kako biste uštedjeli energiju pri sušenju, odaberite najveći mogući broj okretaja centrifuge za dotični program.

# 1. Priprema rublja



## ■ Ispraznite džepove.

⚠ Strani predmeti (npr. čavli, kovanice, spajalice za papir) mogu oštetiti rublje i dijelove perilice.

Prije pranja provjerite ima li u rublju za pranje kakvih stranih predmeta i uklonite ih.

## Razvrstavanje rublja

- Razvrstajte rublje prema boji i simbolima na etiketi za održavanje (na ovratniku ili bočnom šavu).

**Savjet:** Tamno rublje obično ispušta boju kod prvog pranja. Perite odvojeno svijetlo i tamno rublje kako ne bi došlo do promjene boje.

## Obrada mrlja

- Prije pranja uklonite eventualne mrlje s rublja, po mogućnosti dok su još svježe. Upijte mrlju krpom koja ne ispušta boju. Nemojte trljati!

**Savjet:** Mrlje (krv, jaja, kava, čaj i sl.) se često mogu ukloniti pomoću malih trikova koje ćete naći u Miele leksikonu o pranju kojeg možete pronaći na internet stranici [www.miele.hr](http://www.miele.hr).

⚠ Sredstva za pranje koja sadrže otapala (npr. benzin za čišćenje) mogu oštetiti plastične dijelove.

Kod obrade rublja pripazite da sredstvo ne dođe u kontakt s plastičnim dijelovima.

⚠ Kemijska sredstva za pranje (koja sadrže otapala) mogu uzrokovati veća oštećenja na perilici.

Takva sredstva za pranje nemojte nikada upotrebljavati u perilici rublja!

## Opći savjeti

- Kod zavjesa: uklonite kotačiće i olovnu traku ili ih povežite u vrećicu.
- Kod grudnjaka ušijte oslobođenu žicu ili je izvadite.
- Prije pranja zatvorite patentne zatvarače, zatvarače na čičak, kukice i ušice.
- Navlake popluna i jastučnice zatvorite kako u njih ne bi dospjeli sitni dijelovi.

Nemojte prati rublje koje je označeno da se **ne smije prati** (simbol za održavanje .

## 2. Punjenje perilice rublja

### Otvaranje vrata

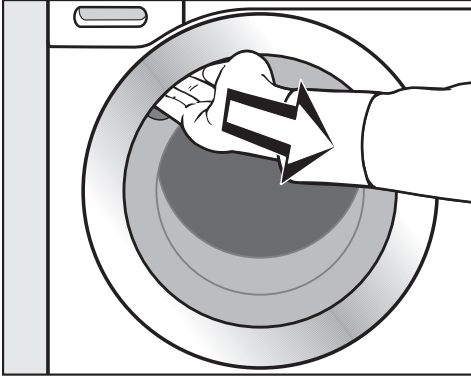

- Prihvatite rukom udubljenje i povucite vrata.

Prije no što u bubanj stavite rublje provjerite nalaze li se u njemu životinje ili stvari.

Kod maksimalnog punjenja potrošnja energije i vode je najmanja u usporedbi s količinom rublja. Prevelika količina rublja smanjuje učinak pranja i povećava gužvanje.

- Rublje stavite u bubanj razdvojeno i rastresito.

Komadi rublja različite veličine poboljšavaju učinak pranja i bolje se raspoređuju tijekom centrifugiranja.

**Savjet:** Pripazite na maksimalne količine punjenja različitih programa pranja.

### Zatvaranje vrata

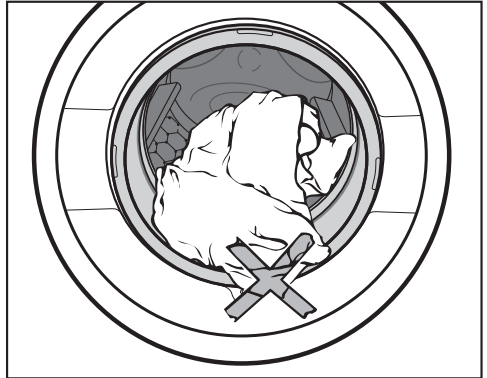

- Pripazite da ne priklješćite komad rublja između vrata i brtve.

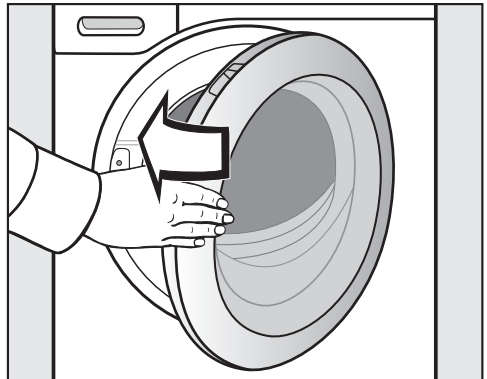

- Zatvorite vrata laganim zamahom.

### 3. Odabir programa

#### Odabir programa

Okretanjem regulatora za odabir programa uključuje se perilica rublja.

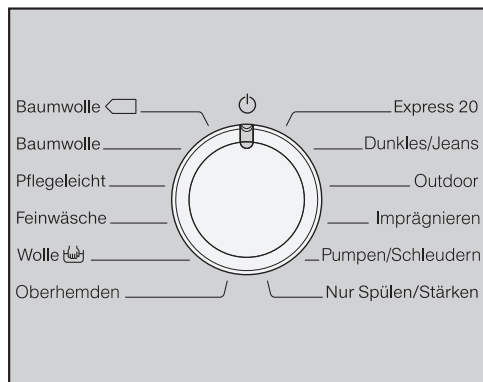

- Okrenite regulator za odabir programa na željeni program.

U prikazu vremena prikazuje se očekivano vrijeme trajanja programa dok na upravljačkom polju svijetle podešene vrijednosti temperature i broja okretaja.

#### Odabir temperature i broja okretaja

Svijetle podešene vrijednosti temperature i broja okretaja. Mogući odabir dodatnih funkcija temperature i broja okretaja uz podešeni programa pranja svijetle prigušeno.

90	1400
60	1200
40	900
30	600
20	
kalt	

- Dodirnite senzorsku tipku željene temperature, koja onda svijetli.
- Dodirnite senzorsku tipku željenog broja okretaja, koja onda svijetli.

### Odabir dodatnih funkcija

Moguće dodatne funkcije uz odabrani program pranja svijetle prigušeno.

Kurz

Wasser +

Vorwäsche

Einweichen

- Dodirnite senzorsku tipku željenih dodatnih funkcija, koja onda svijetli.

**Savjet:** Uz trenutni program pranja možete odabrati više dodatnih funkcija.

Ostale informacije o dodatnim funkcijama potražite u poglavlju "Dodatne funkcije".

## 4. Dodavanje sredstva za pranje

### Ladica za doziranje sredstava za pranje

Možete upotrebljavati sva sredstva za pranje rublja, koja su prikladna za kućanske perilice rublja. Pročitajte upute za primjenu i napomene o doziranju na pakiranju sredstva za pranje.

### Savjeti za doziranje

Kod doziranja sredstva za pranje pazite na stupanj zaprljanja rublja i količinu punjenja perilice. Kod manjih količina punjenja smanjite količinu sredstva za pranje (npr. kod pola punjenja količinu sredstva za pranje smanjite za  $\frac{1}{3}$ ).

#### Premalo sredstva za pranje:

- Uzrokuje nedovoljno pranje rublja, pa rublje s vremenom postaje sivo i tvrdo.
- Pogoduje stvaranju plijesni u perilici rublja.
- Masti se iz rublja ne uklanjaju u potpunosti.
- Pogoduje taloženju kamenca na grijačima.

#### Previše sredstva za pranje

- Uzrokuje loš rezultat pranja, ispiranja i centrifuge.
- Uzrokuje veću potrošnju vode jer se automatski dodaje još jedno ispiranje.
- Uzrokuje veće opterećenje okoliša.

### Punjenje sredstva za pranje

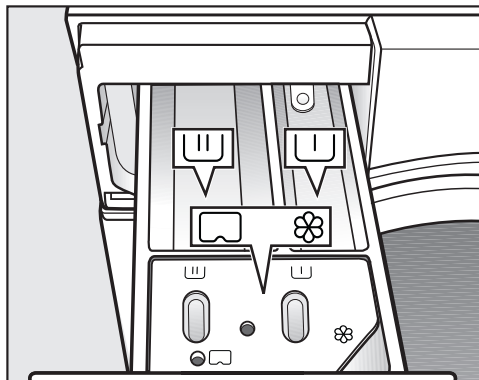

- Izvucite ladicu za doziranje i stavite sredstvo za pranje u pretince.

U Sredstvo za pretpranje

W Sredstvo za glavno pranje i namakanje



⊗ Omekšivač, sredstvo za održavanje oblika, tekuća štirka ili kapsule



## 4. Dodavanje sredstva za pranje

### Doziranje kapsulom

Postoje kapsule s tri različita sadržaja:

-  = Sredstva za njegu tkanina (npr. omekšivač, sredstvo za impregnaciju)
-  = Aditivi (npr. pojačivač deterdženta)
-  = Sredstvo za pranje (samo za glavno pranje)

Jedna kapsula sadrži uvijek točnu količinu za jedno pranje.

Kapsule možete naručiti putem Miele internet trgovine ([shop.miele.hr](http://shop.miele.hr)), u Miele servisu i kod Vašeg Miele prodavača.

 Kapsule čuvajte izvan doseg djece.

### Uključivanje doziranje kapsulom

- Dodirnite senzorsku tipku za doziranje kapsulama.

#### Senzorska tipka



za

#### Kapsule



za



za



### Umetnite kapsulu

- Otvorite ladicu za doziranje.

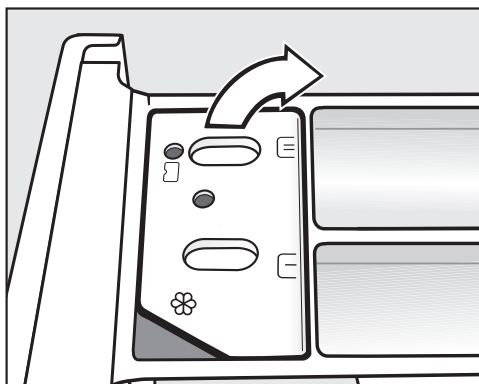

- Otvorite poklopac pretinca / .

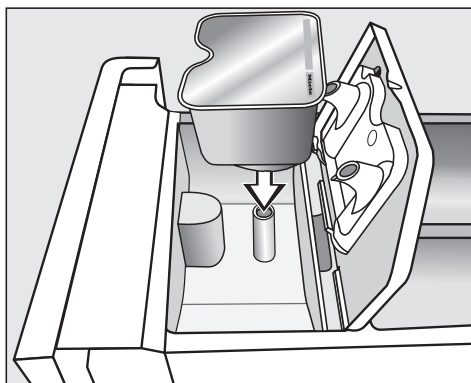

- Čvrsto pritisnite kapsulu.

## 4. Dodavanje sredstva za pranje

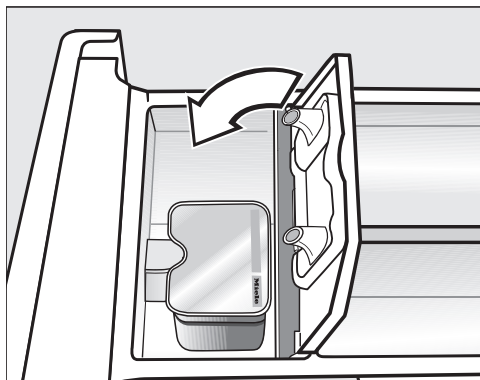

- Zatvorite poklopac i dobro ga pritisnite.
- Zatvorite ladicu za doziranje.

Umetanjem kapsule u ladicu za doziranje ista se otvara. Ako se kapsula neiskorištena izvadi iz ladice za doziranje, kapsula može iscuriti. Kapsulu bacite i nemojte ponovno koristiti.

Sadržaj pojedine vrste kapsule dodaje se za vrijeme programa pranja u odgovarajućem trenutku.

Dovod vode u pretinac regulira se pri doziranju kapsulom isključivo putem kapsule.

Pri korištenju kapsula ne smije se davati omekšivač u pretinac ☼.

- Nakon završetka programa pranja uklonite praznu kapsulu.

Iz tehničkih razloga ostaje mala količina vode u kapsuli.



### Isključivanje/promjena doziranja kapsulom

- Kako bi isključili doziranje kapsulama, pritisnite svjetleću senzorsku tipku.
- Kako bi promijenili doziranje kapsulama pritisnite neku drugu senzorsku tipku za doziranje kapsulama.

### Pokretanje programa

- Dodirnite senzorsku tipku *Start/Stop* koja pulsirajuće svijetli.

Vrata se zaključavaju i pokreće se odabrani program pranja.

- Rublje se može dodavati sve dok na upravljačkom polju treperi simbol .
- Kad simbol  konstantno svijetli vrata su tijekom ostalog programa zaključana.

Ako je odabrana odgoda početka programa, vrijeme se prikazuje na zaslonu.

Po isteku vremena odgode početka programa ili odmah nakon pokretanja na zaslonu se prikazuje očekivano trajanje programa.

### Ušteda energije

Nakon 10 minuta indikatori se isključuju. Pulsirajuće svijetli tipka *Start/Stop*.

Indikatore možete ponovo uključiti:

- Dodirnite senzorsku tipku *Start/Stop* (to ne utječe na program u tijeku).

## 6. Završetak programa - Vađenje rublja

### Završetak programa

Prikaz vremena prikazuje 0:00. Na upravljačkom polju svijetli simbol . U modusu programa za zaštitu od gužvanja vrata su zaključana.

- Dodirnite senzorsku tipku *Start/Stop*.

Vrata se otključavaju i na upravljačkom polju se gasi simbol .

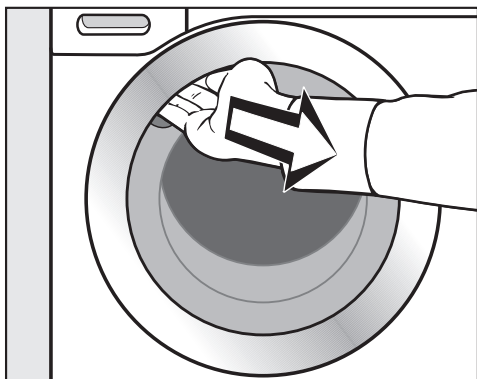

- Otvorite vrata povlačenjem.
- Izvadite rublje.

### Ušteda energije

- Indikatori se isključuju 10 minuta nakon početka programa za zaštitu od gužvanja, prikazani elementi se isključuju, a senzorska tipka *Start/Stop* svijetli pulsirajući.
- Perilica se isključuje 15 minuta nakon završetka programa za zaštitu od gužvanja i tada se vrata perilice otključavaju.

Komadi rublja koje niste izvadili iz perilice mogli bi se skupiti kod sljedećeg pranja ili obojiti neko drugo rublje.

Nemojte zaboraviti rublje u bubnju!

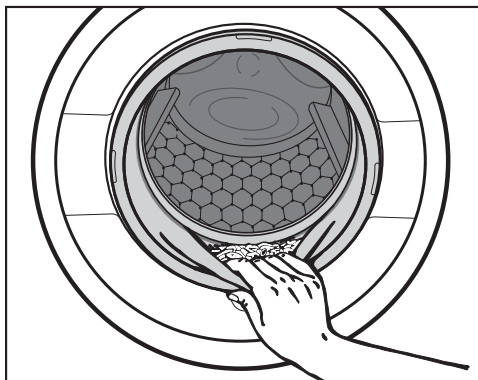

- Provjerite da li se na brtvi vrata nalaze strani predmeti.



**Savjet:** Vrata ostavite malo otvorena kako bi se bubanj mogao osušiti.

- Okrenite odabir programa na odabir  i na taj način ćete isključiti perilicu rublja.

- Uklonite potrošenu kapsulu, ako ste istu koristili, iz ladice za doziranje.

**Savjet:** Ladicu za doziranje sredstva za pranje ostavite malo otvorenu kako bi se mogla osušiti.

## Broj okretaja završne centrifuge

Program	okr/min
Pamuk 	1400
Pamuk	1400
Jednostavno za održavanje	1200
Osjetljivo rublje	900
Vuna 	1200*
Košulje	900
Brzi program 20	1200
Tamno rublje/Traper	1200
Outdoor	900
Impregnacija	1200
Ispumpavanje/centrifugiranje	1400
Samo ispiranje/štirkanje	1200

## Broj okretaja završne centrifuge u programu pranja

Kod odabira programa se na upravljačkom polju uvijek svijetli senzorska tipka koja prikazuje optimalni broj okretaja centrifuge za program pranja. Kod programa pranja označenih s \* u tablici, optimalni broj okretaja ne odgovara maksimalnom broju okretaja.

Smanjenje broja okretaja završne centrifuge je moguće.

Ne možete odabrati veći broj okretaja završne centrifuge od one maksimalne navedene u tablici.

## Centrifugiranje između ispiranja

Rublje se centrifugira nakon glavnog pranja i između ispiranja. Smanjivanjem broja okretaja završne centrifuge smanjuje se i broj okretaja centrifuge između ispiranja. Kod programa *Pamuk* i broja okretaja manjeg od 700 okr./min, dodaje se još jedno ispiranje.

# Centrifugiranje

---

## Isključivanje završne centrifuge (Prekid nakon ispiranja)

- Dodirnite senzorsku tipku  (prekid nakon ispiranja).

Rublje ostaje u vodi nakon zadnjeg ispiranja. Time se smanjuje gužvanje ako se rublje neće odmah izvaditi iz perilice nakon završetka programa.

## Nakon završetka programa

Na upravljačkom polju svijetli senzorska tipka s optimalnim brojem okretaja. Možete promijeniti vrijednost broja okretaja. Senzorska tipka *Start/Stop* svijetli u pulsirajućem ritmu.

- Pokretanje završnog centrifugiranja: Pritisnite **jednom** pulsirajuću senzorsku tipku *Start/Stop*.

Pokreće se završno centrifugiranje.

- Završetak programa: Pritisnite **dva puta** pulsirajuću senzorsku tipku *Start/Stop*.

Voda se ispumpava.

## Isključivanje centrifuge između ispiranja i završne centrifuge

- Pritisnite senzorsku tipku .

Voda se ispumpava nakon zadnjeg ispiranja i aktivira zaštita od gužvanja.

Uz ovu postavku se kod nekih programa provodi još jedno ispiranje.

## Odgoda početka programa

Odgoda početka programa omogućuje odgodu od 30 minuta do najviše 24 sata. Tako možete iskoristiti povoljne tarife električne energije.

### Odabir vremena odgode početka programa

Odabir odgode početka programa nije moguć kod programa *Ispumpavanje/centrifuga* i *Impregnacija*.

- Odaberite željeni program pranja.
- Dodirnite senzorsku tipku .

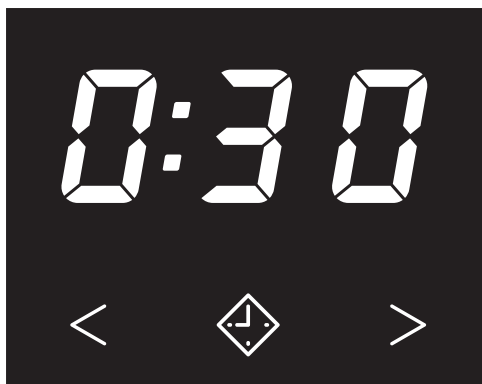

Svijetli senzorska tipka .

- Dodirnite senzorsku tipku < ili > toliko puta da na zaslonu počne treperiti odgovarajuća odgoda početka programa.
- Odgoda početka programa istječe se u koracima od 30 minute kada je podešeno na manje od 10 sati odgode
- kada je podešeno na više od 10 sati, odgoda početka programa istječe se u koracima od 1 sata.

### Aktivacija odgode početka programa

- Dodirnite senzorsku tipku *Start/Stop* koja pulsira juče svijetli.

Pokrenuta je odgoda početka programa i prikazuje se preostalo vrijeme.

### Promjena vremena odgode početka programa

- Dodirnite senzorsku tipku *Start/Stop*.

Istek odgode početka programa se prekida i na upravljačkom polju svijetli simbol .

- Dodirnite senzorsku tipku < ili > toliko puta da na zaslonu počne treperiti odgovarajuća odgoda početka programa.
- Dodirnite senzorsku tipku *Start/Stop* koja pulsira juče svijetli.

### Poništavanje vremena odgode

- Dodirnite senzorsku tipku *Start/Stop*.

Istek odgode početka programa se prekida i na upravljačkom polju svijetli simbol .

- Dodirnite svjetleću senzorsku tipku .

Odabir odgode početka programa se gasi pri čemu se gasi i senzorska tipka . U prikazu vremena prikazuje se preostalo vrijeme programa.

- Dodirnite pulsirajuću senzorsku tipku *Start/Stop* kako bi pokrenuli program pranja.

## Pregled programa

<b>Pamuk</b> <input type="checkbox"/>		<b>60°C/40°C</b>	<b>maksimalno 8,0 kg</b>
Artikl	Normalno zaprljano pamučno rublje		
Savjet	<ul style="list-style-type: none"> <li>– Ove su postavke najefikasnije za pranje pamučnog rublja obzirom na potrošnju energije i vode.</li> <li>– Kod 60°C je postignuta temperatura pranja niža je od 60°C, a snaga pranja odgovara programu Pamuk 60°C.</li> </ul>		
<b>Napomena za ispitivačke institute:</b>			
Ispitni programi prema EN 60456 i označavanje energije sukladno odredbi 1061/2010			
<b>Pamuk</b>		<b>90°C do hladno</b>	<b>maksimalno 8,0 kg</b>
Artikl	Majice, donje rublje, stolno rublje i sl. tekstil od pamuka, lana ili miješanih vlakana		
Savjet	Temperature pranja 60°C/40°C razlikuju se od temperatura pranja programa <i>Pamuk</i> <input type="checkbox"/> 60°C/40°C po: <ul style="list-style-type: none"> <li>– kratko trajanje programa</li> <li>– duže vrijeme zadržavanja temperature</li> <li>– bolja iskoristivost energije</li> </ul> Za posebne higijenske potrebe odaberite temperaturu od 60°C ili višu.		
<b>Jednostavno za održavanje</b>		<b>60°C do hladno</b>	<b>maksimalno 3,5 kg</b>
Artikl	Sintetika, miješana vlakna ili pamuk za jednostavno održavanje		
Savjet	Smanjite broj okretaja završne centrifuge kod tekstila osjetljivog na gužvanje.		



## Pregled programa

<b>Osjetljivo rublje</b>		<b>40°C do hladno</b>	<b>maksimalno 2,0 kg</b>
Artikl	Za osjetljivo rublje od sintetike, miješanih vlakana, viskoze. Zavjese za koje proizvođač dopušta strojno pranje.		
Savjet	<ul style="list-style-type: none"> <li>– Često je potrebno odabrati program s pretpranjem za uklanjanje fine prašine iz zavjesa.</li> <li>– Kod rublja osjetljivog na gužvanje smanjite broj okretaja centrifuge.</li> </ul>		
<b>Vuna </b>		<b>40°C do hladno</b>	<b>maksimalno 2,0 kg</b>
Predmet	Tekstil od vune i mješavine vune		
Savjet	Pripremite na broj okretaja završne centrifuge kod tekstila osjetljivog na gužvanje.		
<b>Košulje</b>		<b>60°C do hladno</b>	<b>maksimalno 2,0 kg</b>
Artikl	Košulje i bluze od pamuka i miješanih vlakana		
Savjet	<ul style="list-style-type: none"> <li>– Ovisno o zaprljanju, prethodno obradite ovratnike i manžete.</li> <li>– Za košulje i bluze od svile koristite program <i>Osjetljivo rublje</i>.</li> </ul>		
<b>Brzi program 20</b>		<b>40°C do hladno</b>	<b>maksimalno 3,5 kg</b>
Artikl	Pamučno rublje za jednostavno održavanje koje je kratko nošeno ili je jako malo zaprljano.		
Savjet	Automatski se aktivira dodatna funkcija <i>Kratko</i> .		
<b>Tamno rublje/Traper</b>		<b>60°C do hladno</b>	<b>maksimalno 3,0 kg</b>
Predmet	Crno i tamno rublje od pamuka, miješanih vlakana i traper		
Savjet	<ul style="list-style-type: none"> <li>– Perite preokrenuto.</li> <li>– Traper često pušta boju kod prvog pranja. Zato svijetlo i tamno rublje perite odvojeno.</li> </ul>		

## Pregled programa

<b>Outdoor</b>		<b>40°C do hladno</b>	<b>maksimalno 2,5 kg</b>
Predmet	Funkcionalni tekstil, kao što su jakne i hlače za slobodno vrijeme od membranskog tekstila kao što je Gore-Tex®, SYMPATEX®, WINDSTOPPER® i sl.		
Savjet	<ul style="list-style-type: none"> <li>– Spojite zatvarače na čičak i patent zatvarače.</li> <li>– Nemojte dodavati omekšivač.</li> <li>– Tekstil za slobodno vrijeme po potrebi se može naknadno obraditi programom <i>Impregnacija</i>. Impregnaciju ne preporučujemo nakon svakog pranja.</li> </ul>		
<b>Impregnacija</b>		<b>40°C</b>	<b>maksimalno 2,5 kg</b>
Predmet	Za naknadnu obradu mikrovlakana, skijaške odjeće ili stolnog rublja od pretežno sintetičkih vlakana za postizanje otpornosti na vodu i zaprljanja.		
Savjet	<ul style="list-style-type: none"> <li>– Rublje treba biti svježije oprano i centrifugirano ili osušeno.</li> <li>– Optimalan učinak postiže se naknadnom termičkom obradom: sušenjem u sušilici ili glačanjem.</li> </ul>		
<b>Ispumpavanje/centrifugiranje</b>			<b>–</b>
Savjet	<ul style="list-style-type: none"> <li>– Samo ispumpavanje: broj okretaja podesite na .</li> <li>– Imajte u vidu podešeni broj okretaja.</li> </ul>		
<b>Samo ispiranje/štirkanje</b>		<b>maksimalno 8,0 kg</b>	
Artikl	<ul style="list-style-type: none"> <li>– Za ispiranje ručno opranog rublja</li> <li>– Stolnjaci, salvete i profesionalna odjeća koju treba štirkati</li> </ul>		
Savjet	<ul style="list-style-type: none"> <li>– Pripazite na broj okretaja završne centrifuge kod tekstila osjetljivog na gužvanje.</li> <li>– Rublje za štirkanje mora biti svježije oprano, bez dodavanja omekšivača.</li> <li>– Posebno dobar rezultat ispiranja s dva ispiranja postiže se aktivacijom dodatne funkcije <i>Više vode</i>.</li> </ul>		

Programi pranja mogu se nadopuniti dodatnim funkcijama.

Odabir ili poništavanje dodatnih funkcija vrši se pomoću odgovarajućih senzorskih tipku na upravljačkom polju.

Kurz

Wasser +

Vorwäsche

Einweichen

- Pritisnite senzorsku tipku željenih dodatnih funkcija.

Odgovarajuća tipka svijetli.

Ne mogu se odabrati sve dodatne funkcije uz svaki program pranja.

Senzorske tipke dodatnih funkcija ne svijetle i ne mogu se aktivirati ukoliko uz trenutni program pranja nije moguć odabir dodatnih funkcija.

### Kratko

Za rublje s lakim zaprljanjima bez vidljivih mrlja.

Skraćuje se vrijeme pranja.

### Više vode

Povećava se razina vode kod pranja i ispiranja, a u programu "*Samo ispiranje/Štirkanje*" vrši se još jedno ispiranje.

Za senzorsku tipku *Više vode* možete odabrati ostale funkcije, kao što je opisano u poglavlju "Funkcije programiranja".

### Pretpranje

Za uklanjanje jakih zaprljanja, npr. prašina, pijesak.

### Namakanje

Za posebno jako zaprljano rublje s mrljama koje sadrže bjelančevine.

- Vrijeme namakanja može se u koracima od 30 minuta podesiti da traje između 30 minuta i 2 sata.
- Uređaj je tvornički podešen na 30 minuta.

Programiranje je opisano u poglavlju "Funkcije programiranja", odlomak "Namakanje".

## Dodatne funkcije

---

### Uz programe se mogu odabrati sljedeće dodatne funkcije

Kod programa koji ovdje **nisu** navedeni, nije moguće odabrati nijednu od ovih opcija.





	Kratko	Više vode	Pretpranje	Namakanje
Pamuk 	<b>X</b>	<b>X</b>	<b>X</b>	<b>X</b>
Pamuk	<b>X</b>	<b>X</b>	<b>X</b>	<b>X</b>
Jednostavno za održavanje	<b>X</b>	<b>X</b>	<b>X</b>	<b>X</b>
Osjetljivo rublje	<b>X</b>	<b>X</b>	<b>X</b>	<b>X</b>
Košulje	<b>X</b>	<b>X</b>	<b>X</b>	<b>X</b>
Brzi program 20	<b>X</b> <sup>1)</sup>	-	-	-
Tamno rublje/Traper	<b>X</b>	<b>X</b>	<b>X</b>	<b>X</b>
Outdoor	<b>X</b>	<b>X</b>	<b>X</b>	<b>X</b>
Samo ispiranje/štirkanje	-	<b>X</b>	-	-

**X** = moguće odabrati















<sup>1)</sup> = moguće izbrisati



- = nije moguće odabrati





## Simboli za održavanje





Korištenje	
Stupnjevi u kadi označavaju maksimalnu temperaturu na kojoj se artikl smije prati.	
	normalna mehanička obrada
	nježna mehanička obrada
	vrlo nježna mehanička obrada
	ručno pranje
	ne smije se prati



### Primjeri za odabir programa

Program	Simboli za održavanje
Pamuk	     
Jednostavno za održavanje	    
Osjetljivo rublje	 
Vuna 	
Brzi program 20	 























Sušenje	
Točke označavaju temperaturu	
	normalna temperatura
	smanjena temperatura
	nije prikladno za strojno sušenje

Glačanje i strojno glačanje	
Točke označavaju raspon temperature	
	oko 200°C
	oko 150°C
	oko 110°C
	Glačanje s parom može uzrokovati nepopravljivu štetu
	ne glačati/strojno glačati



Profesionalno čišćenje	
	Čišćenje kemijskim otapalima. Slova označavaju sredstva za čišćenje.
	
	Mokro čišćenje
	Ne smije se kemijski čistiti

Izbjeljivanje	
	dozvoljeno je svako oksidacijsko sredstvo za izbjeljivanje
	dozvoljena su samo sredstva s kisikom
	ne izbjeljivati

## Tijek programa

	Glavno pranje		Ispiranje		Centrifugiranje
	Razina vode	Ritam pranja	Razina vode	Ispiranja	
Pamuk 		(A)		2-5 <sup>2)3)</sup>	✓
Pamuk		(A)		2-5 <sup>1)2)3)</sup>	✓
Jednostavno za održavanje		(B)		2-4 <sup>2)3)</sup>	✓
Osjetljivo rublje		(C)		2-4 <sup>2)3)</sup>	✓
Vuna 		(E)		2	✓
Košulje		(C)		3-4 <sup>3)</sup>	✓
Brzi program 20		(A)		1	✓
Tamno rublje/Traper		(B)		3-5 <sup>2)3)</sup>	✓
Outdoor		(C)		3-4 <sup>3)</sup>	✓
Impregnacija	–	(B)		1	✓
Ispumpavanje/ centrifugiranje	–	–	–	–	✓
Samo ispiranje/ štirkanje		(B)		0-1 <sup>5)</sup>	✓

Legenda se nalazi na sljedećoj stranici.

-  = niža razina vode  
 = srednja razina vode  
 = visoka razina vode  
Ⓐ = intenzivni ritam  
Ⓑ = normalan ritam  
Ⓒ = osjetljivi ritam  
Ⓓ = njišući ritam  
Ⓔ = ritam ručnog pranja  
✓ = provodi se  
– = ne provodi se

Perilica rublja je opremljena potpuno elektroničkim upravljanjem s automatskim određivanjem količine rublja. Perilica rublja sama određuje potrebnu potrošnju vode na temelju količine rublja i sposobnosti upijanja uložnog rublja.

Ovdje prikazani tijek programa uvijek se odnosi na osnovni program s maksimalnom količinom rublja.

## Posebности u tijeku programa

### Zaštita od gužvanja:

Bubanj se okreće još 30 minuta nakon završetka programa kako bi se smanjilo gužvanje.

**Iznimka:** U programima *Vuna* i *Svila* nema zaštite od gužvanja. Perilica rublja se može otvoriti u svakom trenutku.

- 1) Kada je odabrana temperatura od 60°C i više, provode se 2 ispiranja. Kada je odabrana temperatura niža od 60°C provode se 3 ispiranja.
- 2) Dodatno ispiranje provodi se:
  - ako je u bubnju prevelika količina pjene
  - ako je odabran broj okretaja centrifuge ispod 700 okr./min
- 3) Dodatno ispiranje provodi se:
  - Odabir dodatne funkcije *Više vode*, kada je pod *Funkcijama programa* aktivirana opcija *U2* ili *U3*.
- 5) Dodatni postupak ispiranja provodi se:
  - pri odabiru dodatne funkcije *Više vode*.

# Promjena tijeka programa

---

## Izmjena programa

Promjena programa nije moguća nakon pokretanja programa.

Ukoliko želite promijeniti program, trenutni program pranja morate prekinuti.

## Prekid programa

Program pranja možete poništiti u svakom trenutku nakon pokretanja.

- Dodirnite senzorske tipke *Start/Stop* dok prikaz vremena ne skoči na 0:00.

Voda se ispumpava. Čim se ugasi simbol  na upravljačkoj ploči, program je prekinut i vrata se mogu otvoriti.

- Otvorite vrata.

## Odabir novog programa nakon prekida programa

- Zatvorite vrata.
- Provjerite nalazi li se još sredstva za pranje u pretincu za doziranje praška. Ukoliko nema praška, pretinac ponovo napunite praškom.
- Okrenite regulator za odabir programa na željeni program i pokrenite program senzorskom tipkom *Start/Stop*.

## Vađenje rublja nakon prekida programa

Ukoliko želite izvaditi rublje koje nije centrifugirano:

- Otvorite vrata.
- Izvadite rublje.

Ukoliko želite izvaditi rublje nakon centrifugiranja (vlažno):

- Otvorite vrata.
- Zatvorite vrata.
- Okrenite regulator za odabir programa u položaj *Ispumpavanje/Centrifugiranje*.

**Savjet:** Pazite na broj okretaja.

## Prekid programa

- Okrenite regulator za odabir programa u položaj .

Perilica je isključena.

- Za nastavak: Okrenite regulator odabira u položaj započetog programa pranja.

**Savjet:** Ukoliko se na vremenskom prikazu prikaže -0-, odabir programa nalazi se u krivom položaju.



## Dodavanje/vađenje rublja

Dodavanje odnosno vađenje rublja moguće je na početku programa pranja, sve dok na upravljačkom polju svijetli simbol .

- Kratko pritisnite tipku *Start/Stop*.

Program pranja se zaustavlja i vrata se otključavaju.

- Otvorite vrata povlačenjem.
- Dodajte ili izvadite željeno rublje.
- Zatvorite vrata.
- Dodirnite senzorsku tipku *Start/Stop*.

Program pranja se nastavlja.

# Sredstvo za pranje

---

## Odgovarajuće sredstvo za pranje

Možete upotrebljavati sva sredstva za pranje koja su prikladna za uporabu u perilicama rublja. Savjeti za uporabu i doziranje nalaze se na ambalaži sredstva za pranje.

### Doziranje ovisi o:

- stupnju zaprljanja rublja
- količini rublja
- tvrdoći vode

Ako ne znate tvrdoću vode, raspitajte se kod tvrtke za vodoopskrbu.

## Sredstvo za omekšavanje vode

Kod raspona tvrdoće vode II i III, možete dodati sredstvo za omekšavanje vode kako biste uštedjeli sredstvo za pranje. Pravilno doziranje je navedeno na ambalaži. Dodajte prvo sredstvo za pranje, a zatim sredstvo za omekšavanje vode.

Sredstvo za pranje možete dozirati kao kod raspona tvrdoće I.

## Tvrdoća vode

Raspon tvrdoće	Ukupna tvrdoća u mmol/l	Njemačka tvrdoća °d
Meka (I)	0 – 1,5	0 – 8,4
Srednja (II)	1,5 – 2,5	8,4 – 14
Tvrda (III)	preko 2,5	preko 14

## Mjerica za doziranje

Za doziranje sredstva za pranje koristite od proizvođača pripremljenu mjericu za doziranje (kuglu za doziranje), posebice prilikom doziranja tekućih sredstva za pranje.

## Pakiranja za ponovno punjenje

Prilikom kupovine sredstva za pranje po mogućnosti koristite pakiranja za ponovno punjenje čime se brinete o zaštiti okoliša.

## Sredstva za naknadnu njegu rublja

### Omekšivači

rublju daju mekoću i smanjuju statičko nabijanje tijekom strojnog sušenja.

### Sredstva za održavanje oblika





su sintetičke štirke i daju rublju čvrstoću.

### Štirka

rublju daje krutost i punoću.

## Preporučujemo Miele sredstvo za pranje

Miele sredstvo za pranje razvila je tvrtka Miele specijalno za Miele perilice rublja. Miele sredstvo za pranje možete naručiti na internet stranici [shop.miele.hr](http://shop.miele.hr) ili proizvođaču možete kupiti u Miele servisu i kod svog Miele prodavača.

	Miele UltraWhite	Miele UltraColor	Miele Cap 	Miele Cap 	Miele Cap 
Pamuk 	✓	✓	–	Ⓕ	Ⓗ
Pamuk	✓	✓	–	Ⓕ	Ⓗ
Jednostavno za održavanje	–	✓	–	Ⓕ	Ⓗ
Osjetljivo rublje	–	✓	Ⓐ, Ⓑ, Ⓒ	Ⓕ	–
Vuna 	–	–	Ⓓ, Ⓔ	–	–
Košulje	✓	✓	–	Ⓕ	Ⓗ
Brzi program 20	–	✓	–	Ⓕ	–
Tamno rublje/Traper	–	✓	–	Ⓕ	–
Outdoor	–	–	Ⓒ	–	–
Impregnacija	–	–	–	Ⓖ	–
Samo ispiranje/štirkanje	–/–	–/–	–/–	Ⓕ/–	–/–

✓ Preporučljivo

– Nije preporučljivo

Ⓐ Sport

Ⓑ Perje

Ⓒ Outdoor

Ⓓ WoolCare

Ⓔ SilkCare

Ⓕ Omekšivač

Ⓖ Impregnacija

Ⓗ Booster

## Sredstvo za pranje

### Sredstvo za pranje preporučeno je u skladu s direktivom (EU) br. 1015/2010

Preporuke se odnose na raspon temperature koji je prikazan u poglavlju "Pregled programa".

	Univerzalno	Za šareno	Za osjetljivo i vunu	Posebno
	sredstvo za pranje			
Pamuk 	✓	✓	-	-
Pamuk	✓	✓	-	-
Jednostavno za održavanje	-	✓	-	-
Osjetljivo rublje	-	-	✓	-
Vuna 	-	-	✓	✓
Košulje	✓	✓	-	-
Brzi program 20	-	✓ <sup>1)</sup>	-	-
Tamno rublje/ Traper	-	✓ <sup>1)</sup>	-	✓
Outdoor	-	-	✓	✓

✓ Preporučljivo

- Nije preporučljivo

1) Tekuće sredstvo za pranje

2) Praškasto sredstvo za pranje

## Omekšivač, sredstvo za održavanje oblika ili tekuća štirka na kraju programa pranja

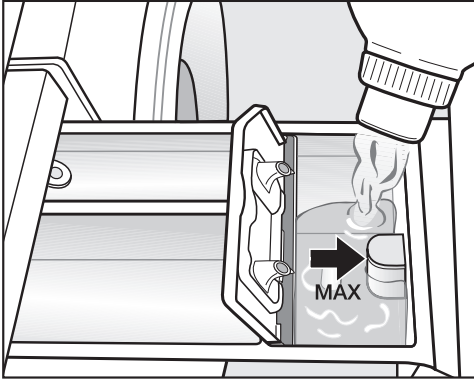

- Napunite omekšivač, sredstvo za održavanje oblika ili tekuću štirku u pretinac ☼ ili umetnite odgovarajuću kapsulu. **Pripazite na maksimalnu razinu punjenja.**

Sredstvo će se uzeti tijekom zadnjeg ispiranja. Nakon završetka programa u pretincu ☼ ostaje manja količina vode.

Štirka može zalijepiti usisnu cijevčicu.

Nakon višekratnog automatskog dodavanja štirke očistite pretinac za doziranje, posebno usisnu cjevčicu.

## Zasebno dodavanje omekšivača, sredstva za održavanje oblika ili štirke

Štirka mora biti pripremljena prema uputama na pakiranju.

**Savjet:** Kod pranja s omekšivačem aktivirajte dodatnu funkciju *Više vode*.

- Napunite omekšivač u pretinac ☼ ili stavite kapsulu.
- Tekuće sredstvo za štirkanje/održavanje oblika napunite u pretinac ☼ i praškasto ili gusto tekuće sredstvo za štirkanje/održavanje oblika u pretinac ☐.
- Odaberite program *Samo ispiranje/štirkanje*.
- Ukoliko je potrebno korigirajte broj okretaja centrifuge.
- Ako koristite kapsulu, aktivirajte senzorsku tipku *Cap* ☐.
- Dodirnite tipku *Start/Stop*.

## Uklanjanje boje/bojanje

⚠ **Nemojte** u perilici rublja koristiti sredstva za uklanjanje boje. Ista mogu dovesti do korozije u perilici rublja.

Bojanje u perilici rublja je dozvoljeno samo bojama prikladnim za uporabu u kućanstvu. Korištena sol za bojanje može kod dugotrajne primjene načeti nehrđajući čelik. Strogo se pridržavajte uputa koje navodi proizvođač sredstva za bojanje.

# Čišćenje i održavanje

## Čišćenje bubnja (Hygiene Info)

Kod pranja na niskim temperaturama i/ili uporabe tekućeg sredstva za pranje, postoji opasnost od rasta klica i nastanka neugodnih mirisa u perilici rublja. Perilicu rublja čistite pomoću programa *Pamuk 90°C*. Postupak treba izvršiti najkasnije nakon što zasvijetli kontrolna lampica  $\oplus$ .

## Čišćenje kućišta i upravljačke ploče

⚠ Odspojite utikač iz utičnice prije čišćenja i održavanja.

⚠ Ni u kom slučaju nemojte prskati perilicu rublja vodom iz crijeva.

- Kućište i upravljačku ploču čistite blagim sredstvima za čišćenje ili sapunom i jedno i drugo osušite mekom krpom.
- Bubljanj čistite prikladnim sredstvom za čišćenje nehrđajućeg čelika.

⚠ Nemojte upotrebljavati sredstva koja sadrže otapala, abrazivna sredstva, univerzalna ili sredstva za čišćenje stakla! Ona mogu oštetiti plastične površine i druge dijelove.

## Čišćenje ladice za doziranje

Korištenje nižih temperatura i tekućih sredstava za pranje pogoduje stvaranju klica u ladici za doziranje.

- Iz higijenskih razloga redovito čistite ladicu za doziranje.

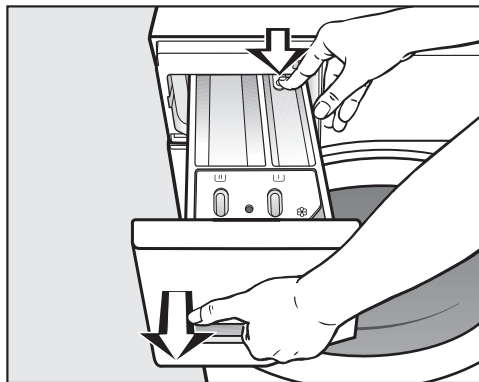

- Izvucite ladicu za doziranje do kuda ide, pritisnite tipku za oslobađanje i izvucite ladicu za doziranje do kraja.
- Očistite ladicu za doziranje toplom vodom.

## Čišćenje usisne cjevčice i kanala

Posebno temeljito očistite usisnu cjevčicu nakon višekratne uporabe tekuće štirke. Tekuća štirka uzrokuje sljepljivanje.

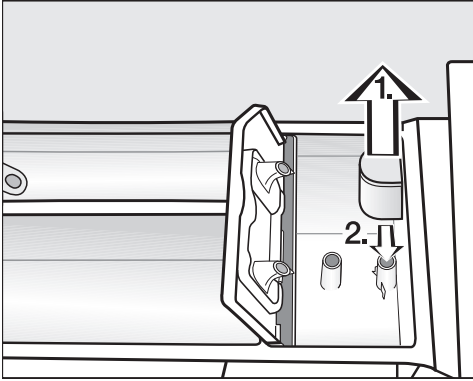

### ■ Očistite usisnu cjevčicu.

1. Izvucite usisnu cjevčicu iz pretinca  i operite tekućom toplom vodom. Također očistite otvor na koji se stavlja usisna cjevčica.

2. Vratite usisnu cjevčicu na mjesto.

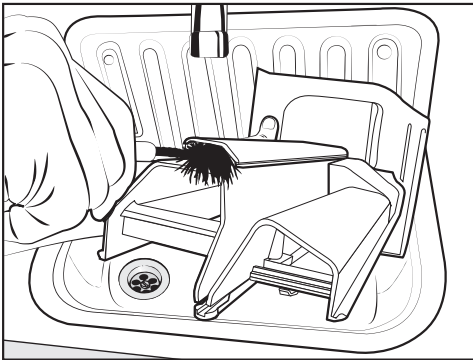

### ■ Toplom vodom i četkom očistite kanal za prolaz omekšivača.

## Čišćenje ležišta ladice za doziranje

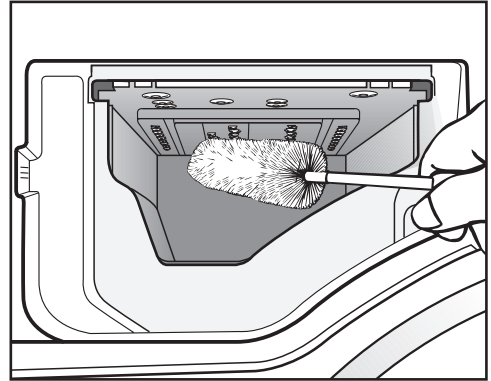

■ Pomoću četke za boce uklonite ostatke sredstava za pranje i naslage kamenca sa sapnica u ležištu ladice za doziranje.

■ Ponovno umetnite ladicu za doziranje.

**Savjet:** Ladicu za doziranje sredstva za pranje ostavite malo otvorenu kako bi se mogla osušiti.

# Čišćenje i održavanje

## Čišćenje sita u dovodu vode

Perilica rublja ima dva sita za zaštitu dovodnog ventila. Ta dva sita trebali biste provjeravati svakih šest mjeseci. Ako su prekidi u dovodu vode česti, potrebno je to učiniti češće.

## Čišćenje sita u crijevu za dovod vode

- Zatvorite slavinu za vodu.
- Odvrnite dovodno crijevo sa slavine.

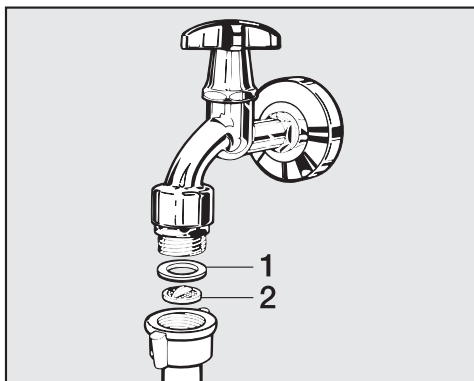

- Izvucite gumenu brtvu **1** iz priključne matice.
- Prečku na plastičnom situ **2** prihvatite pomoću šiljatih kliješta i izvucite sito.
- Očistite sito.
- Sastavljanje se vrši obrnutim redoslijedom.

## Čišćenje sita u uvodnom nastavku ventila za dotok vode

- Oprezno kliještima odvrnite rebrastu plastičnu maticu s dovodnog nastavka.

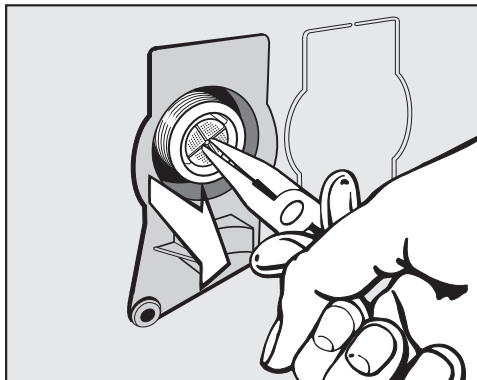

- Izvadite sito pomoću šiljatih kliješta za prečku.
- Očistite sito.
- Sastavljanje se vrši obrnutim redoslijedom.

Nakon čišćenja slavinu lagano otvorite i provjerite jesu li vijci nakon čišćenja dobro pritegnuti. Ako curi voda, još malo zategnite vijke.

Sita za zaštitu od zaprljanja **morate** ponovno ugraditi nakon čišćenja.



Sami možete ukloniti većinu grešaka i smetnji, koje se mogu pojaviti u svakodnevnom korištenju. U mnogo slučajeva možete uštedjeti vrijeme i novac, jer nećete morati zvati servis.



Sljedeće tablice pomoći će Vam u otkrivanju uzroka smetnji ili pogreški i pronalaženju njihovog rješenja.

### Program pranja se ne može pokrenuti

Problem	Uzrok i rješenje
<b>Upravljačko polje je ugašeno.</b>	Perilica nema napajanja. <ul style="list-style-type: none"><li>■ Provjerite je li utikač utaknut u utičnicu.</li><li>■ Provjerite je li osigurač u redu.</li></ul>
	Perilica rublja se automatski isključila kako bi se uštedjela energija. <ul style="list-style-type: none"><li>■ Ponovno uključite perilicu rublja okretanjem regulatora za odabir programa.</li></ul>
<b>U vremenskom prikazu naizmjenično svijetli F i 34</b>	Vrata nisu zatvorena. Vrata nisu ispravno zatvorena. <ul style="list-style-type: none"><li>■ Ponovno zatvorite vrata.</li><li>■ Još jednom pokrenite program.</li></ul> Ako se ponovi dojava greške, obratite se servisu.

## Što učiniti, ako ...



### Na upravljačkom polju svijetli prekid programa i indikator za grešku.

Problem	Uzrok i rješenje
<b>Svijetli indikator za grešku , u vremenskom prikazu naizmjenično svijetli F i 10 i oglašava se zvučni signal upozorenja.</b>	<p>Dovod vode je zatvoren ili otežan.</p> <ul style="list-style-type: none"><li>■ Provjerite je li slavina za vodu do kraja otvorena.</li><li>■ Provjerite je li dovodno crijevo presavijeno.</li><li>■ Provjerite je li tlak vode prenizak.</li></ul> <p>Začepljeno je sito na dovodu vode.</p> <ul style="list-style-type: none"><li>■ Očistite sito.</li></ul>
<b>Svijetli indikator za grešku , u vremenskom prikazu naizmjenično svijetli F i 11 i oglašava se zvučni signal upozorenja.</b>	<p>Odvod vode je blokiran ili otežan. Odvodno crijevo je postavljeno previsoko.</p> <ul style="list-style-type: none"><li>■ Očistite filter za lužinu i pumpu za lužinu.</li><li>■ Najveća visina pumpanja je 1 m.</li></ul>
<b>Svijetli indikator za grešku , u vremenskom prikazu naizmjenično svijetli F i 13B i oglašava se zvučni signal upozorenja.</b>	<p>Reagirao je sustav za zaštitu od izlivanja vode.</p> <ul style="list-style-type: none"><li>■ Zatvorite slavinu za vodu.</li><li>■ Nazovite servis.</li></ul>
<b>U prikazu vremena naizmjenično svijetli F i XXX te se oglašava zvučni ton upozorenja.</b>	<p>Došlo je do kvara.</p> <ul style="list-style-type: none"><li>■ Isključite perilicu rublja iz električne mreže na način da mrežni utikač izvučete iz utičnice ili isključite osigurač kućne instalacije.</li><li>■ Pričekajte <b>barem dvije minute</b> prije no što perilicu rublja ponovno priključite na električnu mrežu.</li><li>■ Ponovo uključite perilicu rublja.</li><li>■ Ponovo pokrenite program.</li></ul> <p>Ako se poruka pogreške ponovi, obratite se servisu.</p>

## Simbol na prikazu vremena tijekom odvijanja programa

Poruka	Uzrok i rješenje
Svijetli -0-	Regulator za odabir programa je nakon pokretanja programa okrenut na drugi položaj. <ul style="list-style-type: none"><li>■ Okrenite regulator za odabir programa u izvorni položaj.</li></ul>
	Program se prekida. <ul style="list-style-type: none"><li>■ Otvorite vrata.</li><li>■ Zatvorite vrata.</li></ul>

## Na upravljačkoj ploči svijetli indikator za kraj programa



Problem	Uzrok i rješenje
Indikator  svijetli.	Tijekom pranja je nastalo previše pjene. <ul style="list-style-type: none"><li>■ Kod sljedećeg pranja dozirajte manju količinu sredstva za pranje i pridržavajte se preporuka s ambalaže sredstva.</li></ul>
Indikator  svijetli.	Već dulje vremena nije se pokretao program na temperaturi iznad 60°C. <ul style="list-style-type: none"><li>■ Za sprječavanje rasta klica i stvaranja neugodnih mirisa u perilici pokrenite program <i>Pamuk 90°C</i> i upotrijebite univerzalno praškasto sredstvo za pranje.</li></ul>

# Što učiniti, ako ...

## Općeniti problemi s perilicom rublja

Problem	Uzrok i rješenje
<b>Perilica rublja ima neugodan miris.</b>	Niste poštovali indikator  . Već duže vrijeme nije se pokretao program na temperaturi iznad 60°C. ■ Za sprječavanje rasta klica i stvaranja neugodnih mirisa u perilici pokrenite program <i>Pamuk 90°C</i> i upotrijebite univerzalno praškasto sredstvo za pranje.
	Vrata i ladica za doziranje sredstva za pranje zatvorena su nakon pranja. ■ Vrata i ladica za doziranje sredstva za pranje ostavite malo otvorene kako bi se mogle osušiti.
<b>Perilica rublja nije mirna za vrijeme centrifugiranja.</b>	Nožice uređaja nisu pravilno podešene i učvršćene protumaticama. ■ Poravnajte perilicu rublja tako da stoji stabilno i učvrstite nožice protumaticama.
<b>Perilica rublja nije centrifugirala rublje kao inače i rublje je još mokro.</b>	Tijekom završnog centrifugiranja utvrđena je velika neravnoteža i broj okretaja je automatski smanjen. ■ U bubanj uvijek stavljajte zajedno velike i male komade rublja kako bi se bolje rasporedili.
<b>Čuju se neobični zvukovi rada pumpe.</b>	Nije kvar! Zvuk usisavanja na početku i kraju ispumpavanja je normalan.
<b>U ladici za doziranje sredstva za pranje ostaju veće količine ostataka sredstva za pranje.</b>	Tlak vode nije dostatan. ■ Očistite sito na dovodu vode. ■ Po potrebi odaberite dodatnu funkciju <i>Više vode</i> .
	Praškasto sredstvo u kombinaciji s omekšivačem vode sklono je sljepljivanju. ■ Očistite ladicu za doziranje i ubuduće prvo dodajte sredstvo za pranje, a zatim omekšivač vode.

## Općeniti problemi s perilicom rublja

Problem	Uzrok i rješenje
<b>Omekšivač nije potpuno ispran iz pretinca ili u pretincu ☞ ostaje veća količina vode.</b>	<p>Usisna cijev nije pravilno postavljena ili je začepljena.</p> <ul style="list-style-type: none"> <li>■ Očistite usisnu cijev prema opisu u poglavlju "Čišćenje i održavanje", odlomak "Čišćenje ladice za doziranje".</li> </ul>
<b>Na kraju programa u kapsuli je ostalo još tekućine.</b>	<p>Cjevčica za odvod u ladici za doziranje na koju se utiče kapsula, začepljena je.</p> <ul style="list-style-type: none"> <li>■ Očistite cjevčicu.</li> </ul>
	<p>Nije kvar! Iz tehničkih razloga ostaje mala količina vode u kapsuli.</p>
<b>U pretincu za omekšivač pored kapsule ima vode.</b>	<p>Senzorska tipka <i>Cap</i>  nije aktivirana ili nakon posljednjeg pranja prazna kapsula nije izvađena.</p> <ul style="list-style-type: none"> <li>■ Pripazite kod sljedećeg korištenja kapsule da je senzorska tipka <i>Cap</i>  aktivirana.</li> <li>■ Izvadite i pospremite kapsulu nakon svakog pranja.</li> </ul>
	<p>Cjevčica za odvod u ladici za doziranje na koju se utiče kapsula, začepljena je.</p> <ul style="list-style-type: none"> <li>■ Očistite cjevčicu.</li> </ul>

## Što učiniti, ako ...

### Nezadovoljavajući učinak pranja

Problem	Uzrok i rješenje
<b>Rublje oprano tekućim sredstvom za pranje nije čisto.</b>	<p>Tekuća sredstva za pranje ne sadrže izbjeljivače. Mrlje od voća, kave ili čaja ne mogu se uvijek ukloniti.</p> <ul style="list-style-type: none"><li>■ Upotrijebite praškasto sredstvo za pranje s izbjeljivačem.</li><li>■ Koristite odgovarajuću kapsulu ili dodajte sol za uklanjanje mrlja u pretinac .</li><li>■ Nikada nemojte zajedno stavljati tekuće sredstvo za pranje i sol za mrlje u pretinac ladice za doziranje.</li></ul>
<b>Na opranom rublju vide se sivi elastični ostaci.</b>	<p>Dozirana je premala količina sredstva za pranje. Rublje je bilo jako zaprljano masnoćom (ulje, masti).</p> <ul style="list-style-type: none"><li>■ Ubuduće dodajte veću količinu sredstva za pranje za ista zaprljanja ili upotrijebite tekuće sredstvo za pranje.</li><li>■ Prije sljedećeg pranja pokrenite program na 60°C s tekućim sredstvom za pranje i bez rublja.</li></ul>
<b>Na opranom tamnom rublju vide se bijeli ostaci koji liče na ostatke sredstva za pranje.</b>	<p>Sredstvo za pranje sadrži sastojke koji nisu topivi u vodi (zeolite) za omekšavanje vode. Oni su se nataložili na rublju.</p> <ul style="list-style-type: none"><li>■ Pokušajte ostatke ukloniti četkom nakon sušenja.</li><li>■ Ubuduće perite tamno rublje sredstvima za pranje bez zeolita. Tekuća sredstva za pranje obično ne sadrže zeolite.</li><li>■ Perite rublje na programu <i>Tamno rublje/Traper</i>.</li></ul>

## Vrata se ne mogu otvoriti

Problem	Uzrok i rješenje
<p><b>Vrata se tijekom programa pranja ne mogu otvoriti.</b></p>	<p>Bubanj je zaključan tijekom programa pranja.</p> <ul style="list-style-type: none"> <li>■ Dodirnite senzorsku tipku <i>Start/Stop</i> i prekinite program.</li> </ul> <p>Program je prekinut, vrata se otključavaju te ih možete otvoriti.</p> <hr/> <p>U bubnju se još nalazi voda i perilica je ne može ispumpati.</p> <ul style="list-style-type: none"> <li>■ Očistite filtar i odvodnu pumpu prema opisu u odlomku "Otvaranje vrata kod začepljenja odvodne pumpe i/ili prekida napajanja".</li> </ul>
<p><b>Nakon prekida programa na prikazu vremena svijetli niz</b>  <i>L L L ... L L L ... L L L ...</i></p>	<p>Radi zaštite od opekotina, vrata se ne mogu otvoriti ako je temperatura lužine viša od 55°C.</p> <ul style="list-style-type: none"> <li>■ Pričekajte dok se ne snizi temperatura u bubnju, i do trenutka kada u prikazu vremena treperi niz.</li> </ul>
<p><b>U vremenskom prikazu naizmjenično svijetli F i 35</b></p>	<p>Brava vrata je blokirana.</p> <ul style="list-style-type: none"> <li>■ Nazovite servis.</li> </ul>

## Što učiniti, ako ...

### Otvaranje vrata kod začepljenja odvodne pumpe i/ili prekida napajanja

- Isključite perilicu rublja.

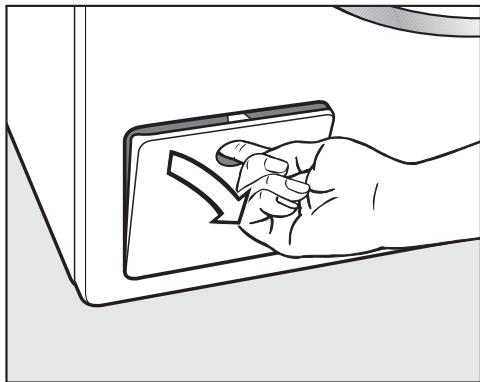

- Otvorite poklopac pumpe za lužinu.

### Začepljen odvod

Ako je odvod začepljen, u perilici rublja se može nalaziti veća količina vode.

 Postoji opasnost od opekotina ako je kratko prije bilo u tijeku pranje na visokoj temperaturi!  
Oprez pri ispuštanju lužine.

### Postupak pražnjenja

Nemojte odvrnuti filtar za lužinu.

- Postavite posudu ispod poklopca, primjerice univerzalni lim za pečenje.

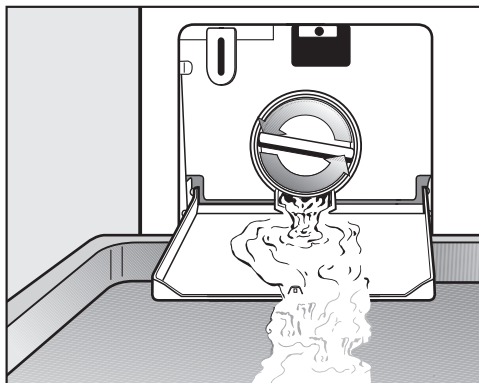

- Lagano odvrnite filtar toliko da voda počne izlaziti.
- Ponovno zavrните filtar kako bi prekinuli dovod vode.

Kad voda više ne istječe:

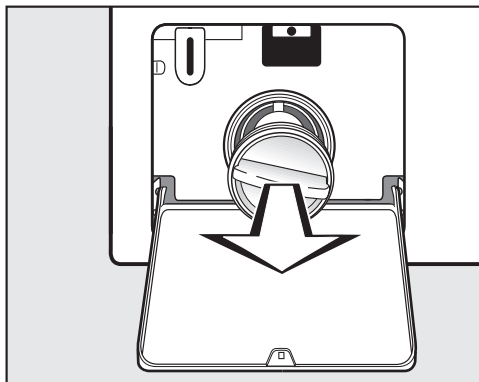

- Do kraja odvrnite filtar za lužinu.



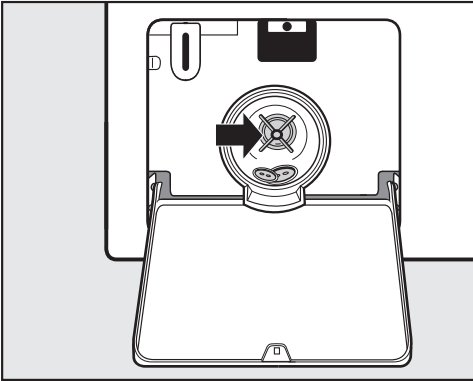

- Temeljito očistite filtar.
- Provjerite okreće li se rotor pumpe neometano i po potrebi uklonite strane predmete (gumbe, kovanice i sl.) te očistite unutrašnjost.
- Ponovno umetnite filtar za lužinu i čvrsto ga zavrnite.

⚠ Ako se filtar ne vrati na mjesto i ne zavrne čvrsto, iz perilice će istjecati voda.

### Otvaranje vrata

⚠ Uvjerite se da bubanj miruje prije vađenja rublja. Posezanje u bubanj koji se okreće može uzrokovati ozbiljne ozljede.

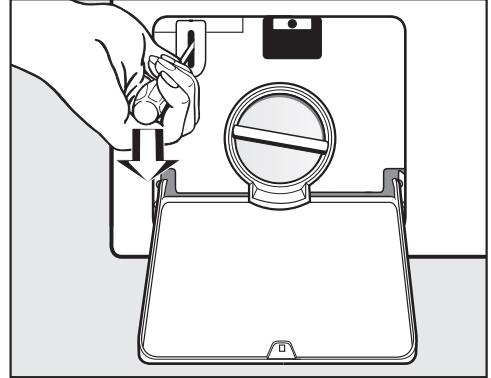

- Pomoću tankog odvijača otključajte vrata.
- Otvorite vrata povlačenjem.

# Servis

---

## Kontakt u slučaju smetnji

U slučaju problema koje ne možete sami riješiti obratite se Miele zastupniku ili Miele servisu.

Telefonski broj Miele servisa naći ćete na zadnjoj stranici ovog dokumenta.

Servisu je potrebna oznaka modela i tvornički broj. Oba podatka nalaze se na tipskoj naljepnici.

Tipsku naljepnicu naći ćete kod otvorenih vrata iznad stakla u vratima.

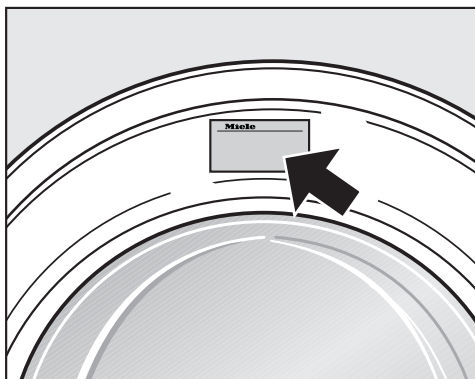

## Dodatni pribor

Za ovu perilicu rublja možete nabaviti dodatni pribor u Miele specijaliziranoj prodavaonici ili putem Miele servisa.

## Jamstvo

Trajanje jamstva je 2 godine.

Ostale informacije naći ćete u priloženim uvjetima jamstva.

# Postavljanje i priključivanje

## Prednja strana

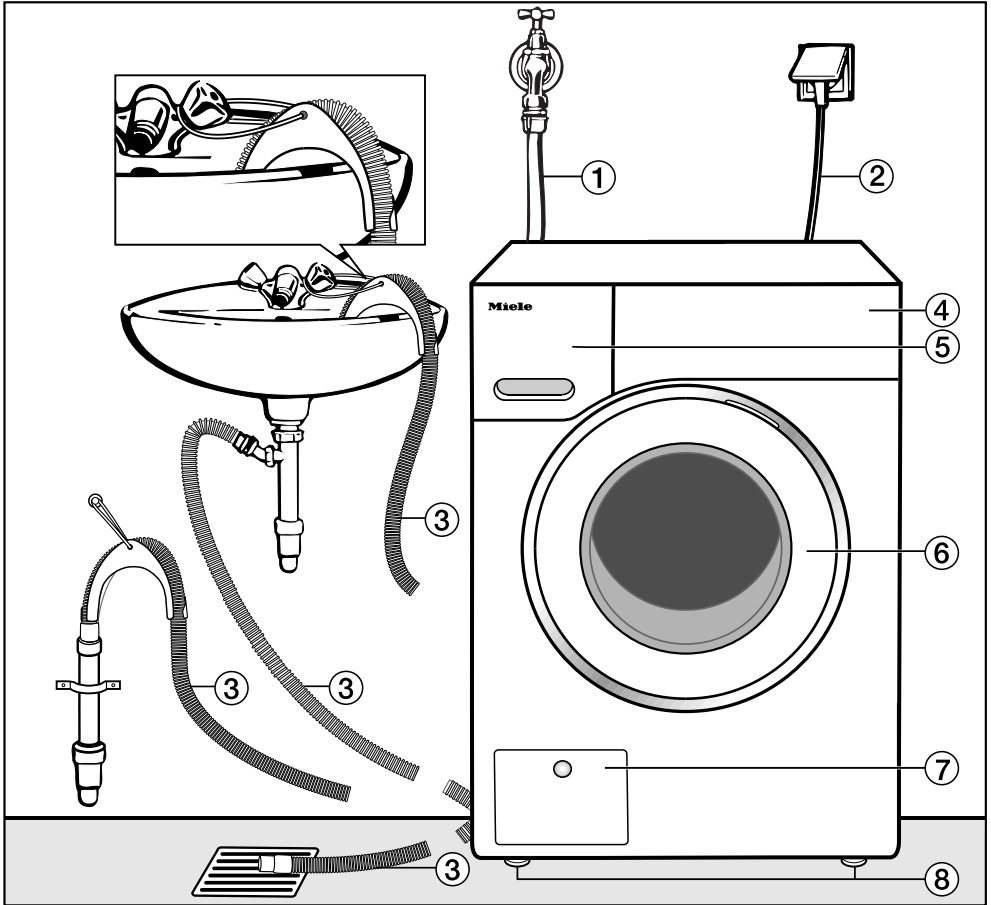

① Dovodno crijevo (otporno na tlak do 7.000 kPa)

② Električni priključak

③ Odvodno crijevo (odvojivo) i mogućnosti odvoda vode

④ Upravljačka ploča

⑤ Ladica za doziranje sredstava za pranje

⑥ Vrata

⑦ Poklopac filtra za lužinu, pumpe za lužinu i ručke za otključavanje

⑧ Četiri nožice podesive po visini

# Postavljanje i priključivanje

## Stražnja strana

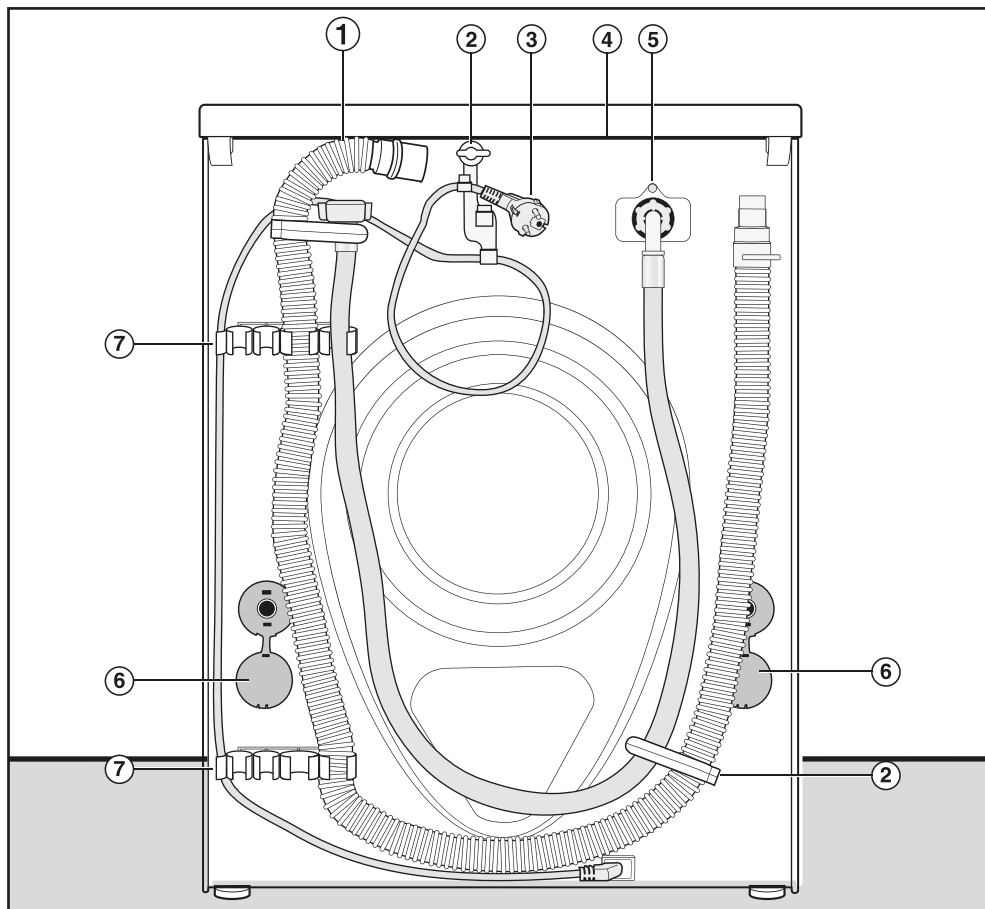

- ① Odvodno crijevo
- ② Transportni držači dovodnog i odvodnog crijeva
- ③ Električni priključak
- ④ Produženi dio poklopca može poslužiti za prihvat pri transportu
- ⑤ Dovodno crijevo (otporno na tlak do 7.000 kPa)
- ⑥ Osigurači transportnih šipki
- ⑦ Transportni držači dovodnog i odvodnog crijeva i držač za izvađene šipke transportnog osiguranja

## Površina za postavljanje

Za postavljanje je najbolja betonska ploča. Perilica postavljena na pod od drvenih greda ili slične elastične konstrukcije često se kod centrifugiranja može pomicati.

Obratite pažnju:

- Perilicu rublja postavite okomito i stabilno.
- Perilicu rublja nemojte postavljati na mekane podne obloge jer bi tijekom centrifugiranja moglo doći do vibracija.

Kod postavljanja na podnu ploču od drvenih greda:

- Postavite perilicu rublja na šperploču (najmanjih dimenzija 59x52x3 cm). Ploča treba biti zavrnutu sa što većim brojem greda, ne samo na podne daske.

**Savjet:** Ako je moguće, postavite uređaj u kut prostorije. Tamo je stabilnost svakog poda najveća.

⚠ Postoji opasnost da perilica rublja tijekom centrifuge padne s postolja.

Kod postavljanja na postolje (betonsko ili zidano), perilica rublja se mora učvrstiti držačima (MTS okovi za pričvršćenje u pod) (mogu se nabaviti u specijaliziranim Miele prodavnicama ili servisu).

## Prenošenje perilice rublja do mjesta postavljanja

⚠ Stražnje pričvršćenje na poklopcu može se oštetiti vanjskim utjecajima.

Poklopac se pri nošenju može potrgati.

Prije nošenja provjerite je li poklopac s produženim dijelom čvrsto na svom mjestu.

- Perilicu za rublje nosite za prednje nožice uređaja i stražnji produženi dio poklopca.

## Uklanjanje transportnog osiguranja

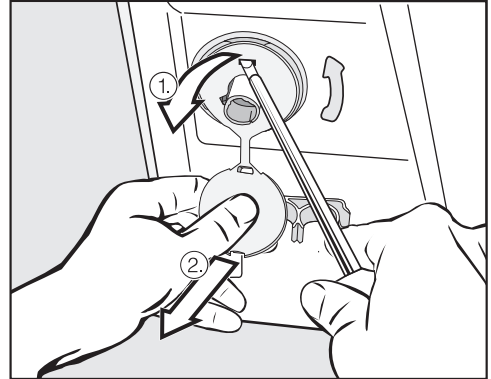

- Uklonite lijevu i desnu šipku zakretnog transportnog osiguranja.

1. Otvorite poklopac zakretnog osiguranja i
2. Odvijačem oslobodite gornju i donju kukicu.

## Postavljanje i priključivanje

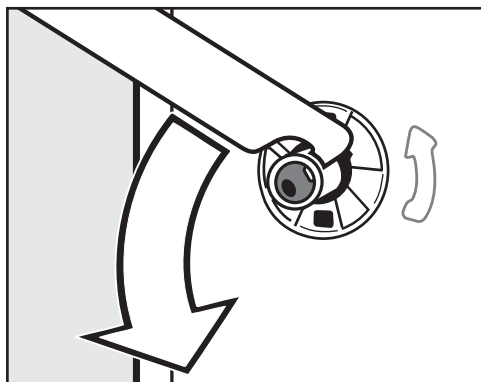

- Zakrenite lijevu šipku transportnog osiguranja priloženim ključem za 90° i



- Zakrenite desnu šipku transportnog osiguranja priloženim ključem za 90° i

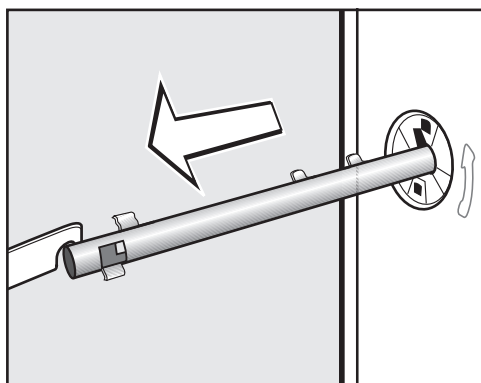

- izvucite šipku transportnog osiguranja.

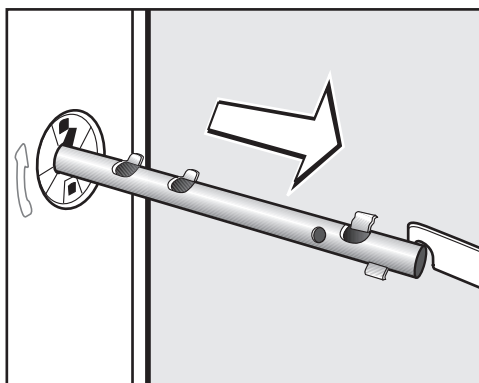

- izvucite šipku transportnog osiguranja.

## Postavljanje i priključivanje

⚠ Zatvorite otvore nakon vađenja transportnog osiguranja! Ako ih ne zatvorite, postoji opasnost od ozljeda.

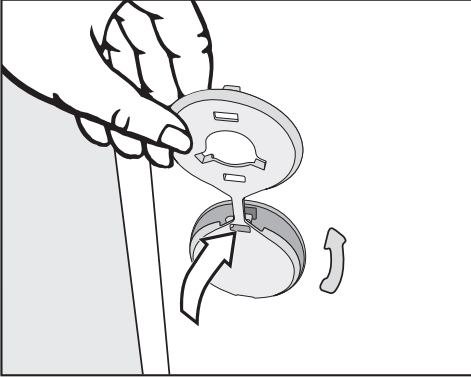

- Zatvorite otvore poklopcima.

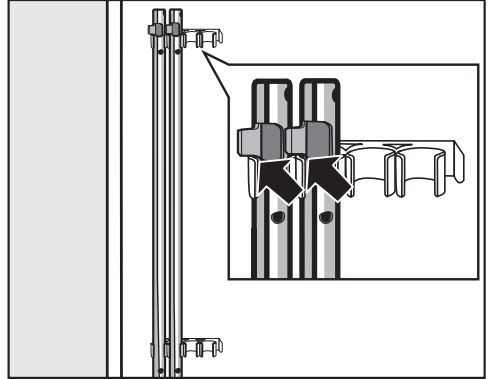

- Šipke transportnog osiguranja učvrstite na stražnjoj strani perilice rublja. Pripazite da gornje kukice stoje iznad držača.

⚠ Perilica rublja se ne smije transportirati bez transportnog osiguranja. Sačuvajte transportno osiguranje. Ono se mora ponovno ugraditi u perilicu prije transporta (npr. pri selidbi).

### Ugradnja transportnog osiguranja

Ugradnja transportnog osiguranja vrši se obrnutim redoslijedom.

# Postavljanje i priključivanje

## Izravnavanje

Perilica rublja mora stajati okomito i ravnomjerno na sve četiri nožice kako bi se osigurao pravilan rad.

Nepravilno postavljanje povećava potrošnju vode i energije, a perilica rublja se može i pomicati.

## Odvrtanje i fiksiranje nožica

Izravnavanje perilice rublja vrši se pomoću četiri navojne nožice. Pri isporuci su sve četiri nožice zavrnutе.

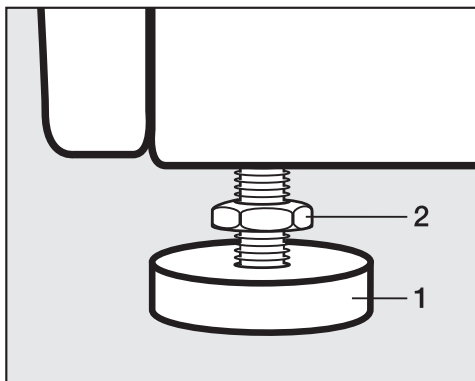

- Priloženim ključem zakrenite protumaticu **2** u smjeru kazaljki na satu. Odvrtite protumaticu **2** zajedno s nožicom **1**.

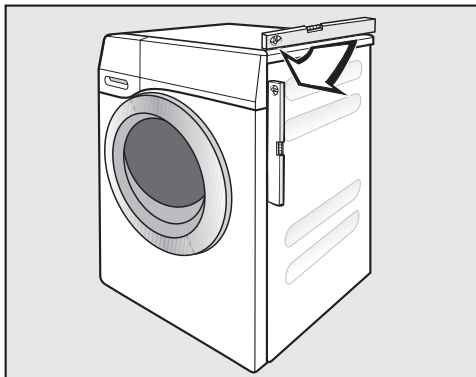

- Pomoću libele provjerite stoji li perilica okomito.
- Pridržavajte nožicu **1** pomoću kliješta za cijevi. Čvrsto zavrtnite protumaticu **2** prema kućištu pomoću ključa.

⚠ Sve četiri protumaticе moraju biti čvrsto zavrnutе prema kućištu. Također provjerite i nožice koje nisu odvrtane pri izravnavanju. U suprotnom postoji opasnost od pomicanja perilice rublja.



## Ugradnja ispod radne ploče

 Poklopac perilice rublja ne smije biti demontiran.

Ova perilica rublja može se ugraditi cijela (s poklopcem) ispod radne ploče ako se ona nalazi dovoljno visoko.

## Stup za pranje i sušenje

Perilica rublja može se s Miele sušilicom postaviti u stup za pranje i sušenje. Za to je potreban vezni element\* (WTV).

Dijelovi označeni s \* mogu se nabaviti u Miele specijaliziranim prodavaonicama ili u Miele servisu.

## Obratite pažnju:

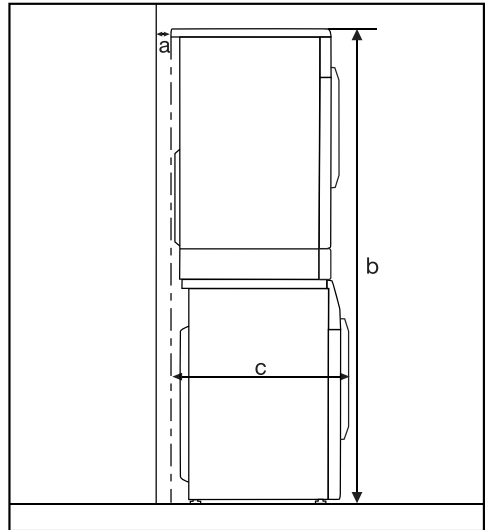

- a** = minimalno 2 cm
- b** = WTV obična: 172 cm  
WTV ladica: 181 cm
- c** = 68 cm

# Postavljanje i priključivanje

---

## Sustav za zaštitu od izlivanja vode

Miele sustav za zaštitu od izlivanja vode nudi sveobuhvatnu zaštitu od šteta zbog izlivanja vode iz perilice rublja.

Sustav se sastoji od sljedećih dijelova:

- dovodnog crijeva
- elektronike te zaštite od izlivanja i prelijevanja
- odvodnog crijeva

### Dovodno crijevo

- Zaštita od pucanja crijeva

Dovodno crijevo otporno je na pucanje do tlaka od 7.000 kPa.

## Elektronika i kućište

- Podna posuda  
Voda koja iscuri uslijed propuštanja perilice rublja otječe u podnu posudu. Ventili za dovod vode se zatvaraju preko prekidača s plovkom. Daljnji dovod vode je prekinut, a voda iz spremnika za lužinu se ispumpava.
- Zaštita od izlivanja  
Na ovaj način se sprječava prelijevanje vode iz perilice rublja uslijed nekontroliranog uzimanja vode. Ako razina vode prijeđe određenu granicu, uključuje se odvodna pumpa kako bi se voda kontrolirano izbacila.

### Odvodno crijevo

Odvodno crijevo je osigurano sustavom odzračivanja. Time se sprečava da perilica rublja uzima vodu 'na prazno'.

## Dovod vode

Perilica se smije spojiti na dovod pitke vode bez nepovratnog ventila jer je napravljen prema važećim DIN normama.

Tlak vode mora iznositi najmanje 100 kPa i ne smije biti viši od 1.000 kPa. Ako je tlak viši od 1.000 kPa, mora se ugraditi redukcijski ventil.

Za spajanje je potrebna slavina s navojem  $\frac{3}{4}$ ". Ako nije na raspolaganju, perilicu na dovod pitke vode smije spojiti isključivo ovlaštenu vodoinstalater.

 Priključna navojna matica je pod tlakom vodovodne instalacije. Zato nepropusnost provjerite tako da polako otvorite slavinu. Po potrebi ispravite položaj brtve ili navoja.

Perilica nije predviđena za spajanje na dovod tople vode.

## Održavanje

Ako je potrebna zamjena dovodnog crijeva, upotrijebite isključivo originalno crijevo Miele koja ima tlak pucanja preko 7.000 kPa.

Za zaštitu dovodnog ventila jedno sito se nalazi na slobodnom kraju dovodnog crijeva, a drugo u uvodnom nastavku.

Ne smijete ukloniti niti jedno sito za zaštitu od zaprljanja.

## Pribor - produžetak crijeva

Kao dodatni pribor mogu se nabaviti crijeva duljine 2,5 m ili 4,0 m preko Miele specijalizirane prodavaonice ili servisa.

# Postavljanje i priključivanje

## Odvod vode

Lužina se ispumpava pomoću pumpe s visinom pumpanja 1 m. Kako se ne bi ometao odvod vode, crijevo mora biti postavljeno bez prijeloma.

Crijevo se po potrebi može produljiti do 5 m. Pribor se može nabaviti u Miele prodavaonicama ili Miele servisu.

Za visinu ispumpavanja veću od 1 m (do 1,8 m) u Miele specijaliziranoj prodavaonici ili Miele servisu može se nabaviti zamjenska odvodna pumpa. Kod visine odvoda od 1,8 m crijevo se može produljiti do 2,5 m. Pribor se može nabaviti u Miele prodavaonicama ili Miele servisu.

### Mogućnosti odvoda vode:

#### 1. Vješanje na umivaonik ili izljev:

Obratite pažnju:

- Osigurajte crijevo od pada!
- Ako se voda odvodi u umivaonik, mora dovoljno brzo otjecati. U suprotnom, postoji opasnost od prelijevanja ili vraćanja dijela vode u perilicu rublja.

#### 2. Spajanje na plastičnu odvodnu cijev s gumenom brtvom (sifon nije nužan).

#### 3. Ispust u podni odvod.

#### 4. Spajanje na sifon umivaonika putem plastičnog nastavka.

Obratite pažnju:

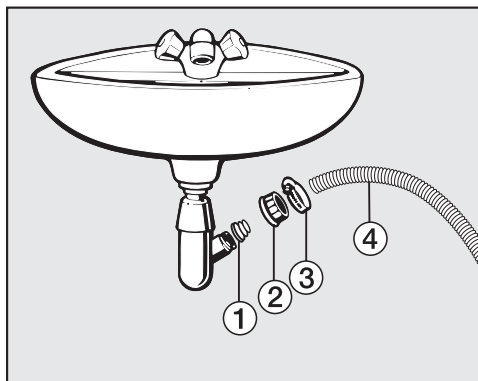

#### ① Adapter

#### ② Spojna matica sifona

#### ③ Obujmica crijeva

#### ④ Završetak crijeva

- Ugradite adapter ① pomoću spojne matice sifona ② na sifon umivaonika.
- Navucite završetak crijeva ④ na adapter ①.
- Pomoću odvijača čvrsto stegnite obujmicu crijeva ③ odmah iza spojne matice sifona.

## Električni priključak

Perilica rublja je serijski opremljena s utikačem za priključivanje na utičnicu sa zaštitnim kontaktom.



 Nakon postavljanja perilice rublja utičnica mora biti na dostupnom mjestu. Zbog sigurnosnih razloga ne možete koristiti produžni kabel ili višestruke utičnice, kako bi isključili potencijalne izvore opasnosti (npr. opasnost od požara zbog pregrijavanja).

Električna instalacija mora biti izvedena u skladu s normom VDE 0100!

Oštećeni priključni kabel smije se zamijeniti samo specijalnim priključnim kablom istog tipa (dostupan u Miele servisu). Iz sigurnosnih razloga zamjenu smiju obaviti samo stručne osobe ili ovlašteni Miele servisi.

Nazivna snaga i jačina osigurača navedeni su na natpisnoj pločici. Molimo usporedite podatke s natpisne pločice s onima električne mreže.

## Podaci o potrošnji

		Punjenje	Energija	Voda	Vrijeme rada	Preostala vlažnost
		kg	kWh	litra	h : min	%
Pamuk  *	60°C	8,0	0,74	49	2:59	53
	60°C	4,0	0,88	48	2:59	53
	40°C	4,0	0,46	39	2:59	53
Pamuk	90°C	8,0	2,20	72	2:39	53
	60°C	8,0	1,43	72	2:39	53
	60°C	4,0	1,15	52	2:39	53
	40°C	8,0	0,92	72	2:39	53
	20°C	8,0	0,40	72	2:39	53
Jednostavno za održavanje	30°C	3,5	0,42	47	1:59	30
Osjetljivo rublje	30°C	2,0	0,25	30	1:09	–
Vuna 	30°C	2,0	0,23	35	0:38	–
Express 20 <sup>1)</sup>	40°C	3,5	0,34	30	0:20	–
Košulje	60°C	2,0	0,77	40	1:31	–

1) Opcija Kratko aktivirano

## Napomena za usporedna ispitivanja

\*Ispitni program prema EN 60456 i označavanje energije sukladno smjernici 1061/2010

Vrijednosti potrošnje mogu odstupati od navedenih ovisno o tlaku vode, tvrdoći vode, ulaznoj temperaturi vode, temperaturi prostorije, vrsti rublja, količini rublja, oscilacijama u mrežnom naponu i odabranim dodatnim funkcijama.

## Tehnički podaci

Visina	850 mm
Širina	596 mm
Dubina	636 mm
Dubina s otvorenim vratima	1054 mm
Visina za ugradnju	850 mm
Širina za ugradnju	600 mm
Masa	oko 100 kg
Kapacitet	8 kg suhog rublja
Priključni napon	Pogledajte tipsku naljepnicu
Priključna vrijednost	Pogledajte tipsku naljepnicu
Osigurač	Pogledajte tipsku naljepnicu
Podaci o potrošnji	Pogledajte poglavlje Podaci o potrošnji
Minimalan tlak vode	100 kPa
Maksimalan tlak vode	1.000 kPa
Duljina dovodnog crijeva	1,60 m
Duljina odvodnog crijeva	1,50 m
Duljina priključnog kabela	2,00 m
Maks. visina pumpanja	1,00 m
Maksimalna duljina pumpanja	5,00 m
LED diode	klasa 1
Dodijeljene ispitne oznake	Pogledajte tipsku naljepnicu

# Tehnički podaci

## Informacijski list za kućanske perilice rublja

prema delegiranoj Uredbi (EU) br. 1061/2010

<b>MIELE</b>	
<b>Identifikacijska oznaka modela</b>	WDD 031 WCS
Nazivni kapacitet <sup>1</sup>	8,0 kg
Razred energetske učinkovitosti	
A+++ (najviša učinkovitost) do D (najniža učinkovitost)	A+++
Godišnja potrošnja energije (AE <sub>c</sub> ) <sup>2</sup>	157 kWh/god
Potrošnja energije za standardni program pranja "Pamuk 60°C" (pri punom kapacitetu punjenja)	0,74 kWh
Potrošnja energije za standardni program pranja "Pamuk 60°C" (pri djelomičnom kapacitetu punjenja)	0,88 kWh
Potrošnja energije za standardni program pranja "Pamuk 40°C" (pri djelomičnom kapacitetu punjenja)	0,46 kWh
Ponderirana potrošnja energije u stanju isključenosti (P <sub>o</sub> )	0,30 W
Ponderirana potrošnja energije u stanju mirovanja (P <sub>i</sub> )	2,50 W
Godišnja potrošnja vode (AW <sub>c</sub> ) <sup>3</sup>	10.120 Litre/Godina
Razred učinkovitosti centrifugiranja	
A (najviša učinkovitost) do G (najniža učinkovitost)	B
Maksimalna brzina centrifuge <sup>4</sup>	1.400 1/min
Preostala vlaga <sup>4</sup>	53 %
Standardni program znači standardni ciklus pranja na koji se odnose podaci navedeni na oznaci i u informacijskom listu <sup>5</sup>	Pamuk 60/40 sa strelicom
Trajanje standardnih programa	
"Pamuk 60°C" (pun kapacitet punjenja)	179 min
"Pamuk 60°C" (djelomičan kapacitet punjenja)	179 min
"Pamuk 40°C" (djelomičan kapacitet punjenja)	179 min
Trajanje stanja mirovanja (T <sub>i</sub> ) <sup>6</sup>	15 min
Emisija buke	
Pranje <sup>7</sup>	50 dB(A) re 1 pW
Centrifugiranje <sup>7</sup>	74 dB(A) re 1 pW
Uređaj namijenjen za ugradnju	-
Ovaj proizvod tijekom ciklusa pranja ne ispušta srebrne ione.	

- Da, na raspolaganju



- <sup>1</sup> u kg pamuka za standardni program pranja pamuka na 60 °C pri punom kapacitetu punjenja ili za standardni program pranja pamuka na 40 °C pri punom kapacitetu punjenja, ovisno o tome koja je vrijednost manja
- <sup>2</sup> na temelju 220 standardnih ciklusa pranja za programe pranja pamuka na 60 °C i 40 °C pri punom i djelomičnom kapacitetu punjenja i u režimu niske potrošnje energije. Stvarna potrošnja energije ovisit će o načinu na koji se uređaj koristi
- <sup>3</sup> na temelju 220 standardnih ciklusa pranja za programe pranja pamuka na 60 °C i 40 °C pri punom i djelomičnom kapacitetu punjenja. Stvarna potrošnja vode ovisit će o načinu na koji se uređaj koristi
- <sup>4</sup> Za standardni program pranja pamuka na 60 °C pri punom kapacitetu punjenja i za standardni program pranja pamuka na 40 °C pri djelomičnom kapacitetu punjenja, ovisno o tome koja je vrijednost manja i postignuti sadržaj preostale vlage za standardni program pranja pamuka na 60 °C pri punom kapacitetu punjenja i za standardni program pranja pamuka na 40 °C pri djelomičnom kapacitetu punjenja, ovisno o tome koja je vrijednost veća.
- <sup>5</sup> Programi pogodni za pranje normalno zaprljanog pamučnog rublja i da su to najučinkovitiji programi s obzirom na kombiniranu potrošnju energije i vode.
- <sup>6</sup> Ako je kućanska perilica rublja opremljena sustavom za upravljanje potrošnjom energije
- <sup>7</sup> Za standardni program pranja pamuka na 60 °C pri punom kapacitetu punjenja

# Funkcije programiranja

Pomoću funkcija programiranja može te elektroniku perilice prilagoditi promijenjenim zahtjevima. Funkcije programiranja mogu se promijeniti u svakom trenutku.

Programiranje se vrši u 8 koraka (1, 2, 3 ... 8) pomoću senzorskih tipki.

## Ulaz u razinu programiranja

### Pretpostavka:

– Perilica rublja je uključena (odabir programa je podešen na željeni program pranja).

– Vrata perilice rublja su otvorena.

1 Dodirnite senzorsku tipku *Start/Stop* i držite ju tijekom koraka 2-3.

2 Zatvorite vrata perilice rublja

Pričekajte dok senzorske tipka *Start/Stop* kontinuirano svijetli ...

3 ... zatim otpustite senzorsku tipku *Start/Stop*.

U prikazu vremena nakon otprilike 4 sekunde svijetli *P13*

## Biranje funkcije programiranja

Broj funkcije programiranja prikazuje se na prikazu vremena *P* u kombinaciji s jednom brojkom: npr. *P13*.

4 Dodirom senzorske tipke  $>$  ili  $<$  postepeno birate sljedeću ili prethodnu funkciju programa:

Funkcije programiranja	
<i>P13</i>	Ton tipki
<i>P14</i>	PIN kôd
<i>P22</i>	Isključivanje upravljačkog polja
<i>P24</i>	Memorija
<i>P26</i>	Dodatno vrijeme pretpranja Pamuk
<i>P27</i>	Vrijeme namakanja
<i>P28</i>	Nježno pranje
<i>P29</i>	Smanjenje temperature
<i>P30</i>	Više vode
<i>P31</i>	Razina Više vode
<i>P32</i>	Maksimalna razina ispiranja
<i>P33</i>	Hlađenje lužine
<i>P34</i>	Zaštita od gužvanja
<i>P52</i>	Svijetlina prigušenih polja

5 Senzorskom tipkom *Start/Stop* potvrdite odabranu funkciju programa.

## Obrada i pohrana funkcije programiranja

Funkciju programiranja možete uključiti/isključiti ili odabrati različite opcije.

- 6 Dodiranjem na senzorsku tipku  $>$  ili  $<$  uključujete/isključujete funkciju programiranja ili birate opciju:

Funkcija programiranja	mogući odabir					
	-00	-01	-02	-03	-04	-05 - -07
	P13	X	O	X		
P14	O	X				
P22	X	O				
P24	O	X				
P26	O	X	X	X		
P27		O	X	X	X	
P28	O	X				
P29	O	X				
P30		O	X	X		
P31		O	X	X	X	
P32	O	X				
P33	O	X				
P34	X	O				
P62		X	X	O	X	X

X = moguće odabrati

O = Tvornička postavka

## Napuštanje razine programiranja

- 8 Regulator za odabir programa okrenite na .

Programiranje je trajno pohranjeno. Možete ga promijeniti u svakom trenutku.

# Funkcije programiranja

## P14 PIN kôd

Pomoću PIN kôda možete zaštititi perilicu rublja od neovlaštene uporabe.

Ako je aktiviran PIN kôd, nakon uključivanja sušilice treba unijeti PIN kôd kako bi se perilica rublja mogla upotrebljavati.

### Odabir

-00 = PIN kôd je isključen (**tvornička postavka**)

-01 = Aktiviran je PIN kôd.

## Uključivanje perilice rublja PIN kôdom

Kod je **125** i ne može se promijeniti.

■ Uključite perilicu rublja.

U prikazu vremena prikazuje se \_\_\_ i svijetle senzorske tipke > i <.

■ Dodirnite senzorsku tipku >.

U prikazu vremena prikazuje se: / \_\_.

■ Potvrdite broj senzorskom tipkom *Start/Stop*.

Prva znamenka je pohranjena i sada možete unijeti drugu znamenku uz pomoć senzorskih tipki > i <.

■ Unesite drugu i treću znamenku i potvrdite odabir sa senzorskom tipkom *Start/Stop*.

Zaključavanje se deaktiviralo i sada možete odabrati željeni program pranja.

## P22 Isključivanje upravljačkog polja

Za uštedu energije isključuje se pokazivač vremena i senzorske tipke nakon 10 minuta i jedino senzorske tipka *Start/Stop* svijetli u pulsirajućem ritmu.

### Odabir

-00 = isključeno

Prikaz vremena i senzorske tipke nisu isključene kod uključene perilice rublja

-01 = uključeno (**tvornička postavka**)

nakon 10 minuta gase se prikaz vremena i senzorske tipke, ukoliko

– nakon uključivanja ne uslijedi daljnje korištenje

– slijedi početak programa

Ali: nakon isteka vremena odgode početka rada ili nakon završetka faze zaštite od gužvanja, pokazivač vremena i senzorske tipke svijetle oko 10 minuta.

## P24 Memorija

Perilica rublja pohranjuje zadnje postavke programa pranja (temperatura, broj okretaja i neke dodatne funkcije) nakon pokretanja programa.

Kod ponovnog odabira programa pranja, perilica rublja prikazuje memorirane postavke.

### Odabir

-00 = Memorija je isključena (**tvornička postavka**)

-01 = Memorija je uključena

## P26 Dodatno vrijeme pretpranja Pamuk

Kad imate posebne zahtjeve za pretpranje, možete produljiti osnovno vrijeme trajanja.

### Odabir

-00 = **bez** produljenja pretpranja (**tvornička postavka**)

-01 = **+ 6 minuta** produljenje pretpranja

-02 = **+ 9 minuta** produljenje pretpranja

-03 = **+ 12 minuta** produljenje pretpranja

## P27 Vrijeme namakanja

Možete podesiti vrijeme namakanja od 30 minuta do 2 sati.

Možete odabrati trajanje u koracima od 30 minuta. Pri odabiru dodatne funkcije *Namakanje* primjenjuje se odabrano vrijeme.

### Odabir

-01 = **30 minuta** Vrijeme namakanja (**tvornička postavka**)

-02 = **1 sat** Vrijeme namakanja

-03 = **1 sat 30 minuta** Vrijeme namakanja

-04 = **2 sata** Vrijeme namakanja

## P28 Nježno pranje

Ako se odabere opcija nježnog pranja, okretanje bubnja se smanjuje. Tako se manje zaprljano rublje može nježnije oprati.

Nježno pranje može se aktivirati za programe *Pamuk* i *Jednostavno za održavanje*.

### Odabir

-00 = Nježno pranje je isključeno (**tvornička postavka**)

-01 = Nježno pranje je uključeno

# Funkcije programiranja

## P29 Smanjenje temperature

Na visinama voda ima nižu točku vrenja. Kada su visine veće od 2000 m Miele preporučuje uključivanje smanjenja temperature. Kako bi spriječili "Kuhanje vode" maksimalna temperatura se smanjuje na 80°C, čak iako je odabrane viša temperatura.

### Odabir

- 00 = Smanjenje temperature je isključeno (**tvornička postavka**)
- 01 = Uključeno je smanjenje temperature

## P30 Više vode

Možete utvrditi korištenu količinu vode u odabranoj dodatnoj funkciji *Više vode*.

### Odabir

- 01 = Povećava se razina vode (veća količina vode) kod pranja i ispiranja (**tvornička postavka**)
- 02 = Dodaje se još jedno ispiranje
- 03 = Povećava se razina vode kod pranja i ispiranja i dodaje se još jedno ispiranje

## P31 Razina Više vode

Razinu vode možete aktiviranjem dodatne funkcije *Više vode* podizati u tri stupnja.

### Odabir

- 01 = bez povećanja razine vode (**tvornička postavka**)
- 02 = Povećanje razine vode u pranju i ispiranju za 1 stupanj
- 03 = Povećanje razine vode u pranju i ispiranju za 2 stupnja
- 04 = Povećanje razine vode u pranju i ispiranju za 3 stupnja

## P32 Maksimalna razina ispiranja

Stanje vode pri ispiranju može uvijek biti podešeno na maksimalnu vrijednost.

Ova funkcija važna je za alergičare, kako bi postigli vrlo dobar rezultat ispiranja. Potrošnja vode se povećava.

### Odabir

- 00 = Isključena je maksimalna razina ispiranja (**tvornička postavka**)
- 01 = uključena je maksimalna razina ispiranja

## P33 Hlađenje lužine

Pred kraj glavnog pranja dovodi se voda u bubanj kako bi se otopina za pranje rashladila.

Hlađenje lužnate otopine za pranje provodi se ako je odabran program Pamuk kod temperature od 70°C i više.

Hlađenje lužnate otopine za pranje treba uključiti u sljedećim slučajevima:

- kod stavljanja odvodnog crijeva na rub umivaonika kako bi se spriječila opasnost od opekotina.
- u zgradama čije odvodne cijevi nisu prema normi DIN 1986.

### Odabir

- 00 = Hlađenje lužine je uključeno **(tvornička postavka)**
- 01 = Hlađenje lužine je uključeno

## P34 Zaštita od gužvanja

Zaštita od gužvanja smanjuje gužvanje nakon završetka programa.

Bubanj se okreće još do 30 minuta nakon završetka programa. Vrata perilice rublja mogu se otvoriti u svakom trenutku.

### Odabir

- 00 = Zaštita od gužvanja je isključena
- 01 = Zaštita od gužvanja je uključena **(tvornička postavka)**

## P62 Prigušena svjetlina polja

Svjetlina prigušenih senzorskih tipki na upravljačkom polju može se podesiti u sedam različitih stupnjeva.

Svjetlina se odmah prikazuje kod odabira različitih razina.

### Odabir

- 01 = najtamniji stupanj
- ↓
- 07 = najsvjetliji stupanj
- 03 = **(tvornička postavka)**

## Dodatni pribor

---

Za ovu perilicu rublja raspoloživa su kao dodatan pribor sredstva za pranje, sredstva za njegu tekstila, aditive i sredstva za održavanje uređaja. Svi proizvodi prilagođeni su Miele perilicama rublja.

Ove i brojne druge zanimljive proizvode možete naručiti na Internet stranici [www.miele.hr](http://www.miele.hr). Možete ih nabaviti i u Miele servisu i kod Vašeg Miele prodavača.

### Sredstvo za pranje

#### UltraWhite

- univerzalno sredstvo za pranje u prahu
- za bijelo i svijetlo rublje kao i jako zaprljani pamuk
- efikasno uklanjanje već kod niskih temperatura

#### UltraColor

- tekuće sredstvo za pranje šarenog rublja
- za šarene i crne tkanine
- štiti sjajne boje od blijedenja
- efikasno uklanjanje već kod niskih temperatura

### Sredstvo za pranje za vunu i osjetljivo rublje

- tekuće sredstvo za pranje osjetljivog rublja
- posebno prikladno za tkanine od vune i svile
- čisti već na 20°C i čuva oblik i boju Vašeg osjetljivog rublja

### Specijalna sredstva za pranje

Specijalna sredstva za pranje možete nabaviti kao kapsule  za jednostavno pojedinačno doziranje ili u praktičnoj boci za doziranje.

#### Outdoor

- tekuće sredstvo za pranje za outdoor i funkcionalnu odjeću
- čisti i njeguje boje
- nježno i održava membrane kroz potpuno pranje

#### Sport

- tekuće sredstvo za pranje za sportsku odjeću i flis
- neutralizira neugodne mirise
- održava stabilnost oblika tekstila

#### Perje

- tekuće sredstvo za pranje za jastuke, vreće za spavanje i odjeću s perjem
- čuva elastičnost paperja i perja
- održava sposobnost disanja odjeće s perjem
- sprječava stvaranje grudica u perju



## WoolCare

- tekuće sredstvo za pranje za vunu i osjetljivo rublje
- sadrži poseban kompleks njege od pšeničnih proteina
- sprječava zaplitanje
- njeguje boje
- dostupno samo kao kapsula 

## SilkCare

- Tekuće sredstvo za pranje za svilu
- sadrži poseban kompleks njege iz proteina svile
- njeguje boje
- dostupno samo kao kapsula 

## Sredstva za njegu tkanina

Za njegu tkanina postoje kapsule  za jednostavno pojedinačno doziranje ili praktična boca za doziranje.

### Sredstvo za impregnaciju

- za impregnaciju tkanina od mikrovlakna, kao npr. kišne kabanice
- održava sposobnost disanja tkanina

### Omekšivač

- svjež, prirodni miris
- za mekano rublje

## Aditivi

### Booster

- za uklanjanje mrlja
- za šareno i bijelo rublje
- raspoloživo kao kapsula  za jednostavno pojedinačno doziranje

## Održavanje uređaja

### Sredstvo za pranje

- učinkovito i temeljito čišćenje perilice rublja
- uklanja masnoće, bakterije i nastale neugodne mirise
- primjenjivati 1-3 puta godišnje

### Sredstvo za uklanjanje kamenca

- uklanja veće naslage kamenca
- blago i nježno prirodnom limunskom kiselinom

### Sredstvo za omekšavanje vode u tabletama

- Smanjeno doziranje sredstva za pranje kod tvrde vode
- Manje ostataka deterdženta na rublju
- Manje kemije u odvodu zbog smanjenog doziranja deterdženta





Miele trgovina i servis d.o.o.  
Buzinski prilaz 32  
10 000 Zagreb  
Telefon: 01 6689 000  
Faks: 01 6689 090  
Servis: 01 6689 010  
E-mail: [info@miele.hr](mailto:info@miele.hr)  
[www.miele.hr](http://www.miele.hr)

Njemačka  
Miele & Cie. KG  
Carl-Miele-Straße 29  
33332 Gütersloh

WDD 031



hr-HR

M.-Nr. 10 852 360 / 00