

Upute za uporabu Sustav za glačanje na paru

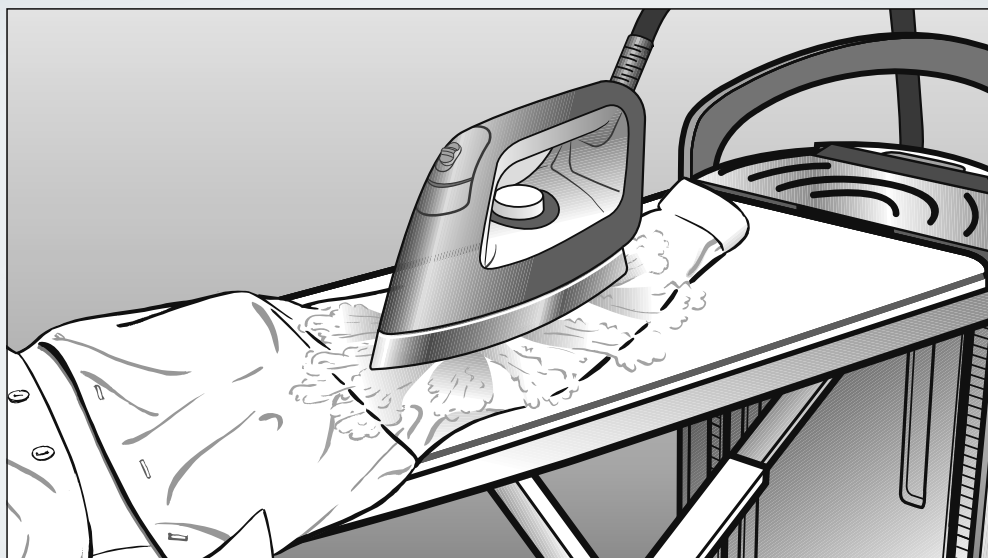

Prije postavljanja - instaliranja - prve uporabe, **obvezno** pročitajte upute za uporabu. Time ćete zaštititi sebe i izbjeći oštećenja.

Vaš doprinos zaštiti okoliša

Zbrinjavanje ambalaže

Ambalaža štiti uređaj od oštećenja tijekom transporta. Ambalažni materijal odabran je imajući u vidu utjecaj na okoliš i mogućnost zbrinjavanja te se zato može reciklirati.

Recikliranjem ambalažnog materijala štede se sirovine i smanjuje nakupljanje otpada.

Zbrinjavanje dotrajalog uređaja

Električni i elektronički uređaji sadrže brojne korisne materijale. Sadrže i određene tvari, mješavine i dijelove, koji su bili neophodni za njihovu funkciju i sigurnost. Te tvari u kućnom otpadu ili zbog nepropisnog zbrinjavanja mogu naškoditi zdravlju ljudi i okolišu. Stoga dotrajali uređaj nikada nemojte bacati u kućni otpad.



Umjesto takvog načina zbrinjavanja koristite službene sabirne centre za prihvatanje i daljnju obradu dotrajalih električnih i elektroničkih uređaja u zajednici, na prodajnom mjestu ili kod Miele. Ukoliko se na uređaju nalaze osobni podaci, iste preporučujemo izbrisati. Ukoliko ih ostavite na uređaju, to činite na vlastitu odgovornost. Molimo pazite da je do transporta Vaš stari uređaj zbrinut na način da ne dovodi djecu u opasnost.

Vaš doprinos zaštiti okoliša	2
Sigurnosne napomene i upozorenja	6
Opis uređaja	14
Transportiranje	17
Rasklapanje	18
Podešavanje visine.....	19
Priključivanje	21
Priključivanje mrežnog utikača	21
Vađenje glačala i držača za crijevo za paru.....	22
Priključivanje crijeva za paru	22
Puštanje u pogon	24
Određivanje tvrdoće vode	24
Utvrđivanje tvrdoće vode ispitnim trakicama	24
Prva uporaba	25
Uključivanje sustava za glačanje na paru.....	25
Postavka jezika.....	25
Podešavanje razine tvrdoće vode	26
Puštanje u pogon završeno	27
Uključivanje	28
Uključivanje sustava za glačanje na paru.....	28
Punjenje spremnika za vodu	29
Vađenje spremnika za vodu	29
Punjenje vodom.....	29
Pripravnosti za rad s parom.....	30
Kvaliteta vode	30
Odabir temperature glačanja.....	31
Funkcija hlađenja.....	33
Funkcija automatskog isključivanja (Auto-Off)	33
Glačanje	34
Glačalo	34
Glačanje parom	35
Glačanje bez pare.....	36
Glačanje s neprianjajućom podlogom.....	36
Postavljanje neprianjajuće podloge.....	36
Skidanje neprianjajuće podloge	37

Sadržaj

Aktivni stol za glačanje	37
Funkcija usisa	37
Funkcija napuhavanja	37
Automatika uključivanja/isključivanja	37
Memory funkcija	38
Grijana površina za glačanje	38
Parna četka	39
Priključivanje parne četke.....	39
Uporaba parne četke.....	41
Četkasti nastavak.....	42
Postavljanje četkastog nastavka	42
Uklanjanje četkastog nastavka.....	42
Isključivanje	43
Sklapanje.....	44
Postavljanje stola za glačanje na najnižu radnu razinu.....	44
Sklapanje stola za glačanje	45
Uklanjanje crijeva za paru.....	46
Pohrana glačala	46
Pohrana parne četke	46
Pražnjenje spremnika za vodu.....	47
Odlaganje sustava za glačanje na paru.....	47
Čišćenje i održavanje	48
Automatsko ispiranje.....	48
Priprema postupka ispiranja.....	48
Pražnjenje ladice za preostalu vodu	48
Uklanjanje kamenca	49
Prijevremeno uklanjanje kamenca.....	50
Prijevremeno pokretanje uklanjanja kamenca	51
Proces uklanjanja kamenca.....	51
Čišćenje kućišta	58
Čišćenje podloge glačala	58
Čišćenje ili zamjena navlake stola za glačanje	59

Čišćenje filtra za vodu	60
Izvlačenje mrežnog utikača	60
Vađenje spremnika za vodu	60
Skidanje poklopca filtra za vodu	61
Uklanjanje brtvenog prstena	61
Vađenje filtra za vodu	62
Čišćenje filtra za vodu	62
Umetanje filtra za vodu.....	63
Umetanje spremnika za vodu.....	63
Dodatni pribor	64
Pribor	64
Neprianjajuća podloga	64
Navlaka stola za glačanje	64
Parna četka	64
Sredstva za održavanje	65
Tablete za uklanjanje kamenca za sustave za glačanje na paru	65
Što učiniti, ako	66
Pomoć u slučaju smetnji	67
Poruke na zaslonu	72
Servis	75
Uvjeti jamstva	75
Električni priključak	76
Tehnički podaci	77

Sigurnosne napomene i upozorenja

Sustav za glačanje na paru odgovara propisanim sigurnosnim odredbama. Međutim, nepropisna uporaba može dovesti do ozljeda osoba ili oštećenja stvari.

Prije prve uporabe sustava za glačanje na paru pročitajte upute za uporabu. U njima se nalaze važne napomene o sigurnosti, uporabi i održavanju sustava za glačanje na paru. Na taj način štitite sebe i izbjegavate oštećenja na sustavu za glačanje na paru.

Sačuvajte ove upute za uporabu i predajte ih eventualnom budućem vlasniku uređaja.

Namjenska uporaba

- ▶ Ovaj sustav za glačanje na paru predviđen je za uporabu u kućanstvima i kućanstvu sličnim okruženjima.
- ▶ Sustav za glačanje smije se upotrebljavati isključivo za glačanje tekstila na čijoj etiketi za održavanje je navedeno da je prikladan za glačanje.
- ▶ Sustav za glačanje upotrebljavajte isključivo u kućanstvu na načine opisane u uputama za uporabu i primjenu. Drugi načini uporabe nisu dozvoljeni. Miele ne preuzima odgovornost za štete nastale uporabom koja nije u skladu s namjenom uređaja ili nepravilnim rukovanjem.
- ▶ Osobe koje zbog svog fizičkog, osjetilnog ili duševnog stanja odnosno nedostatka iskustva ili neznanja nisu u stanju sigurno rukovati ovim sustavom za glačanje na paru, ne smiju ga upotrebljavati bez uputa odgovorne osobe.
- ▶ Sustav za glačanje nije namijenjen korištenju na otvorenom.

Djeca u kućanstvu

- ▶ Djeca mlađa od osam godina ne smiju bez nadzora biti u blizini sustava za glačanje na paru.
- ▶ Djeca starija od osam godina sustav za glačanje smiju koristiti bez nadzora samo ukoliko im je rukovanje objašnjeno tako da njime mogu sigurno upravljati, čistiti ga ili održavati. Djeca moraju biti sposobna prepoznati opasnosti pogrešnog rukovanja sustavom za glačanje.
- ▶ Djeca ne smiju čistiti ni održavati sustav za glačanje bez nadzora.
- ▶ Nadgledajte djecu koja se zadržavaju u blizini sustava za glačanje. Nemojte djeci dopustiti da se igraju sustavom za glačanje.
- ▶ Pobrinite se da tijekom rada ili hlađenja sustava za glačanje djeca mlađa od osam godina ne mogu dohvatiti crijevo za paru ili priključni kabel

Preporuka tvrtke Miele je da sustav za glačanje bez nadzora koriste samo djeca starija od 14 godina.

- ▶ Opasnost od gušenja!
Igrajući se s ambalažom (primjerice folijom) djeca se u istu mogu zamotati ili ju navući preko glave i ugušiti se. Držite ambalažu izvan doseg djece.

Sigurnosne napomene i upozorenja

Tehnička sigurnost

- ▶ Prije postavljanja provjerite nalaze li se na sustavu za glačanje na paru vidljiva oštećenja. Ni u kom slučaju nemojte upotrebljavati oštećeni uređaj. Oštećeni sustav za glačanje može ugroziti Vašu sigurnost!
 - ▶ Provjerite je li glačalo sustava za glačanje na paru oštećeno. Glačalo se ne smije koristiti nakon pada, ako ima vidljiva oštećenja ili ako propušta.
 - ▶ Prije no što mrežni kabel utaknete u utičnicu provjerite podudaraju li se naponske vrijednosti (napon i frekvencija) lokalne električne mreže, s podacima o naponu navedenim na tipskoj naljepnici sustava za glačanje na paru.
- U slučaju nedoumice, kod električara provjerite vrijednosti napona lokalne električne mreže. Ako sustav za glačanje na paru priključite na napon koji odstupa od navedenog na tipskoj naljepnici, može doći do smetnje u funkciji ili oštećenja.
- ▶ Priključni mrežni kabel sustava za glačanje na paru uvijek u potpuno izvadite iz pretinca za pohranu (dolje) i u cijelosti ga odmotajte.
 - ▶ Oštećeni priključni kabel smije se zamijeniti samo specijalnim priključnim kablom istog tipa (dostupan u Miele servisu). Iz sigurnosnih razloga zamjenu smiju obaviti samo stručne osobe ili ovlašteni Miele servisi.
 - ▶ Ako je navlaka stola za glačanje oštećena, sustav za glačanje na paru se ne smije pustiti u pogon.

Oštećena navlaka stola za glačanje može ugroziti Vašu sigurnost!
Sustav za glačanje na paru nikada ne puštajte u pogon bez navlake stola za glačanje.

Navlaku za stol za glačanje uvijek zamijenite originalnom zamjenskom navlakom.

Sigurnosne napomene i upozorenja

- ▶ Električna sigurnost ovog sustava za glačanje može se zajamčiti samo ako je spojena na propisno instaliranu instalaciju sa zaštitnim vodičem. Vrlo je važno da se ovaj temeljni sigurnosni uvjet provjeri i, u slučaju sumnje, instalacija zgrade prepusti na provjeru stručnoj osobi. Miele ne može preuzeti odgovornost za štete nastale zbog nepostojanja ili neispravnosti zaštitnog vodiča (primjerice strujni udar).
- ▶ Za priključivanje sustava za glačanje na električnu mrežu ne smiju se upotrebljavati višestruke utičnice niti produžni kabel jer se tako ne može zajamčiti potrebna sigurnost (npr. opasnost od pregrijavanja).
- ▶ Sustav za glačanje u skladu je s propisanim sigurnosnim odredbama. Nestručni popravci mogu uzrokovati ozbiljne opasnosti za korisnika za koje proizvođač ne može preuzeti odgovornost. Popravke smiju izvoditi samo ovlašteni Miele servisi, jer u suprotnom za nastale štete ne vrijedi jamstvo.
- ▶ Neispravni dijelovi smiju se zamijeniti isključivo rezervnim dijelovima u skladu s Miele specifikacijama. Samo uporabom tih dijelova tvrtka Miele može jamčiti potpuno ispunjavanje sigurnosnih zahtjeva.

Sigurnosne napomene i upozorenja

- ▶ Kod popravaka, ugradnje i održavanja, sustav za glačanje na paru se mora isključiti iz strujne mreže. Sustav za glačanje na paru je isključen iz strujne mreže ako je:
 - izvučen utikač sustava za glačanje iz utičnice ili
 - isključen automatski osigurač u kućnoj električnoj instalaciji ili
 - potpuno odvrnut rastalni osigurač u kućnoj električnoj instalaciji.
- ▶ Sigurnosni uređaji i upravljački elementi sustava za glačanje ne smiju biti oštećeni, uklonjeni ili zaobiđeni.
- ▶ Sustav za glačanje upotrebljavajte samo ako su svi odvojivi dijelovi vanjskog kućišta pričvršćeni, tako da se spriječi kontakt s dijelovima pod naponom ili pokretnim dijelovima uređaja.
- ▶ Sustav za glačanje ne smije koristiti na pokretnim mjestima (npr. na brodovima).

Pravilna uporaba

 Para koja izlazi iz uređaja, grijač odnosno donji dio glačala kao i dijelovi uz glačalo te sapnice parne četke jako su vruće. Postoji opasnost od opekline! Izbjegavajte izravne dodire.

- ▶ Ovaj sustav za glačanje predviđen je isključivo za uporabu u kućanstvu, a ne za profesionalnu uporabu.
- ▶ Sustav za glačanje na paru ne perite visokotlačnim čistačem niti vodenim mlazom.
- ▶ Sustav za glačanje na paru čisti se samo kad je hladan.
- ▶ Opasnost od prignječenja! Prilikom sastavljanja, rastavljanja i podešavanja visine sustava za glačanje ne posežite u pokretne dijelove.
- ▶ Sustav za glačanje na paru odlažite samo na ravnim i nosivim površinama. Koristite samo rasklopljen sustav za glačanje na paru.
- ▶ Za glačanje sustav za paru mora biti sastavljen. Parna četka se može koristiti i sa preklopljenim stolom za glačanje.
- ▶ Odmotani priključni mrežni kabel položite tako da ne postoji opasnost od spoticanja.
- ▶ U zagrijanom stanju postoji opasnost od nastanka akutnih opekline za slučaj da dotaknete podlogu glačala ili sapnice parne četke. To je jasno označeno upozorenjem na glačalu "Oprez - vruća površina" (.
- ▶ **Nikada** ne koristite isključivo destiliranu (demineraliziranu) vodu za punjenje spremnika. To može dovesti do funkcionalnih smetnji sustava za glačanje na paru.
- ▶ Glačalo odlažite uvijek vodoravno na površinu za odlaganje sustava za glačanje na paru. Pritom pazite da je funkcija pare glačala isključena i da podloga glačala ne viri ni s jedne strane. Glačalo ne odlažite na druga mjesta. U suprotnom postoji opasnost od požara!

Sigurnosne napomene i upozorenja

- ▶ Opasnost od opekлина! Ako glačalo tijekom uporabe stoji duže vrijeme na površini za odlaganje, ona postaje vruća. Izbjegavajte izravno dodirivanje površine za odlaganje.
- ▶ Opasnost od opekлина! Mlaz pare ili sapnice sustava za glačanje na paru odnosno četke nikada ne usmjeravajte izravno prema osobama, životinjama ili električnim uređajima bilo koje vrste.
- ▶ Opasnost od opekлина! Mlaz pare nikada ne usmjeravajte prema dijelovima tijela pokrivenim odjećom! Odjeća pojačava opečenost kože.
- ▶ Isključite sustav za glačanje na paru prije izvlačenja mrežnog utikača.
- ▶ Utikač nemojte izvlačiti iz utičnice povlačeći za kabel. Uvijek primite za utikač kada isti izvlačite iz utičnice.
- ▶ Sustav za glačanje na paru u stanju pripravnosti nikada ne ostavljajte bez nadzora. U slučaju napuštanja sustava za glačanje na paru, izvucite mrežni utikač iz utičnice.
- ▶ Priključni mrežni kabel i crijevo za paru ne dodirujte zagrijanom podlogom glačala. U suprotnom se mogu oštetiti.
- ▶ Tijekom uklanjanja kamenca glačalo ili parna četka ne smiju biti priključeni na sustav za glačanje na paru. Kod ovog postupka sustav za glačanje na paru smije biti bez nadzora.
- ▶ **Priključeno** glačalo ne pohranjujte u pretinac za čuvanje. To može uzrokovati oštećenja sustava za glačanje na paru.
- ▶ Ladicu za preostalu vodu ne koristite kao skladište za pribor ili u slične svrhe. Ladica za preostalu vodu služi isključivo za prihvatanje vode.
- ▶ Ne pokušavajte utaknuti bilo kakve predmete u različite otvore sustava za glačanje na paru. Ako je otvor blokiran, sustav za glačanje na paru ne stavljajte u pogon.

Sigurnosne napomene i upozorenja

- ▶ Ne vješajte komade rublja na sklopljeni sustav za glačanje na paru. Postoji opasnost da se sustav za glačanje na paru prevrne pod djelovanjem poluge.
- ▶ Nemojte glačati izrazito krute ili elemente oštih rubova. Mogu ostaviti tragove na glačalu.
- ▶ Sustav za glačanje na paru nikada ne postavljajte u blizinu benzina, petroleja ili ostalih lako zapaljivih tvari. Postoji opasnost od požara i eksplozije!
- ▶ Sustav za glačanje na paru koristite isključivo unutar objekata s temperaturom prostora između 10°C i 40°C.

Već temperature oko točke smrzavanja, velika toplina i vlažnost utječu na funkcionalnost sustava za glačanje na paru.

- ▶ Sustav za glačanje na paru ne postavljajte u prostore u kojima postoji opasnost od smrzavanja. Zamrznuta voda u spremniku za vodu, generatoru pare i crijevu za paru može dovesti do oštećenja.

Korištenje pribora

- ▶ Pribor se smije nadograđivati ili ugrađivati samo uz izričito dopuštenje tvrtke Miele. Ako se nadograde ili ugrade drugi dijelovi, gubi se jamstvo, učinak i/ili pouzdanost uređaja.

Opis uređaja

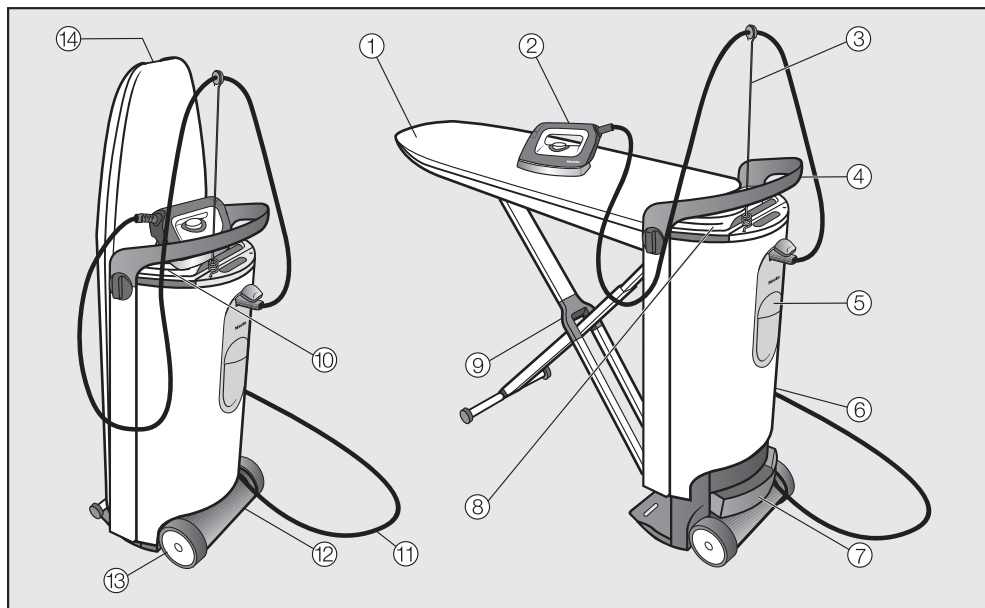

- ① Stol za glačanje
- ② Glačalo s crijevom
- ③ Držać za crijevo
- ④ Drška
- ⑤ Spremnik za vodu
- ⑥ Toranj
- ⑦ Ladica za preostalu vodu
- ⑧ Pretinac za pohranu (gore)
Za glačalo i držać crijeva za paru.
- ⑨ X-stalak stola za glačanje
- ⑩ Površina za odlaganje glačala
- ⑪ Kabel za mrežni priključak
- ⑫ Pretinac za pohranu (dolje)
Za priključni mrežni kabel, parnu četku*, neprianjajuću podlogu i držać za priključni mrežni kabel.
- ⑬ Kotačići
- ⑭ Ručka za deblokadu
Za rasklapanje sustava za glačanje na paru.

* kod sustava za glačanje na paru B 3847 je dio pribora, a kod sustava za glačanje na paru B 3312 i B 3826 dostupna je kao dodatni pribor.

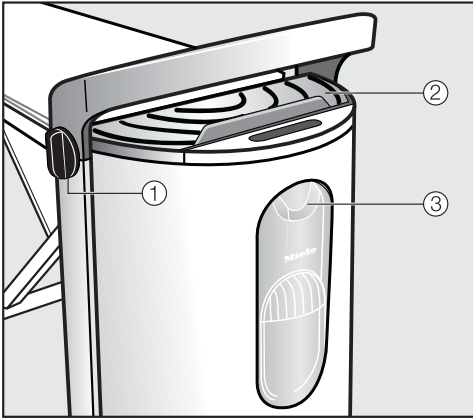

Toranj

- ① Ručkica za okretanje kojom se podešava visina i koja služi za sklapanje
- ② Površina za odlaganje glačala
- ③ Priključak na dovod pare

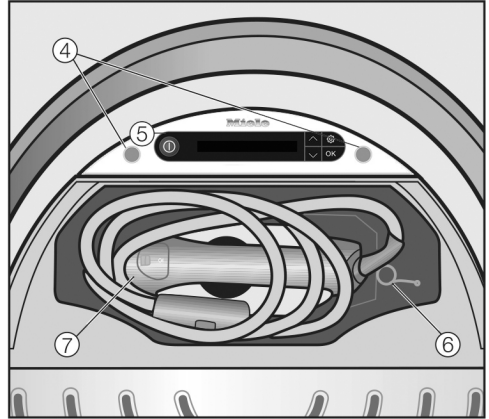

Toranj (pogled odozgo) s otvorenim pretincem za pohranu (gore)

- ④ Otvori za držač za crijevo
- ⑤ Upravljačko polje
- ⑥ Držač za crijevo
- ⑦ Glačalo s crijevom

Opis uređaja

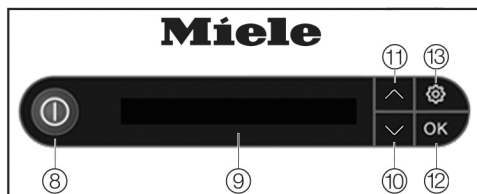

Nekoliko napomena na zaslonu ima više redova i možete ih u potpunosti pročitati pritiskanjem tipki sa strelicama ∨ ili ∧.

Upravljačko polje na tornju

- ⑧ Tipka za uključivanje i isključivanje ①
Uključuje odnosno isključuje sustav za glačanje na paru.
- ⑨ Zaslون
Prikazuje poruke i pravila postupanja za korisnika.
- ⑩ Tipka sa strelicom ∨
Svijetli kada su ponuđene dodatne mogućnosti izbora ili je tekst na zaslonu duži od prikazanog. Pomiče funkcije na izborniku prema dolje ili smanjuje vrijednosti.
- ⑪ Tipka sa strelicom ∧
Svijetli kada su ponuđene dodatne mogućnosti izbora ili je tekst na zaslonu duži od prikazanog. Pomiče funkcije na izborniku prema gore ili povećava vrijednosti.
- ⑫ Tipka OK
Potvrđuje odabir odnosno napomenu na zaslonu.
- ⑬ Tipka ⚙️
Otvora izbornik Postavke. U izborniku Postavke u svakom trenutku možete podesiti jezik i stupanj tvrdoće vode ili možete započeti postupak uklanjanja kamenca.

Sustav za glačanje na paru ima dva kotačića. Time se sustav za glačanje na paru u sklopljenom stanju može vući ili gurati po ravnim površinama.

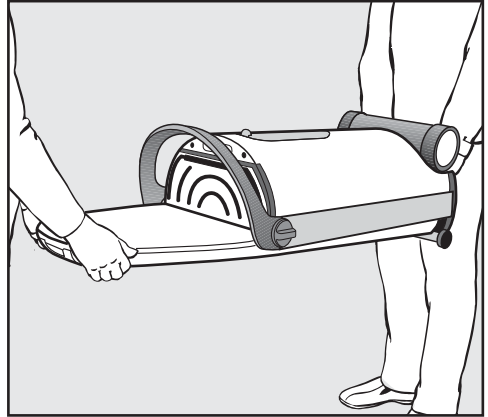
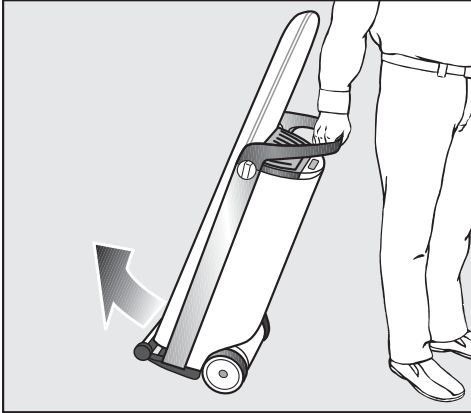

- Sustav za glačanje na paru stepenicama uvijek prenose dvije osobe. Stool za glačanje pritom mora biti donji dio.

- Primite sustav za glačanje na paru za ručku i lagano ga nagnite prema sebi, da se oslobode kotačići.

Na taj način možete svladati prepreke kao što su rubovi sagova, pragovi ili pojedinačne stepenice.

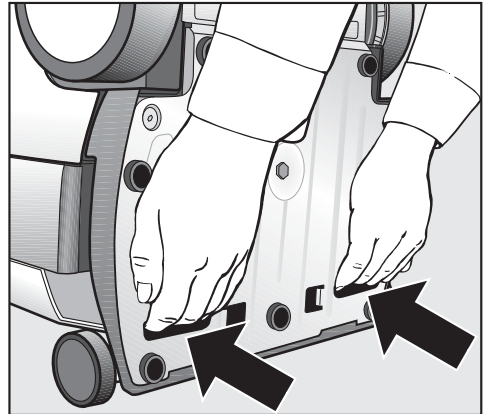

- Za transport koristite obje ručke na donjoj strani uređaja.

! Sustav za glačanje na paru uvijek se transportira sklopljen ili podignut! U suprotnom se može deblokirati blokada stola za glačanje. U tom slučaju postoji opasnost od ozljeda ili štete.

Rasklapanje

- Dovedite sustav za glačanje na paru do mjesta postave.

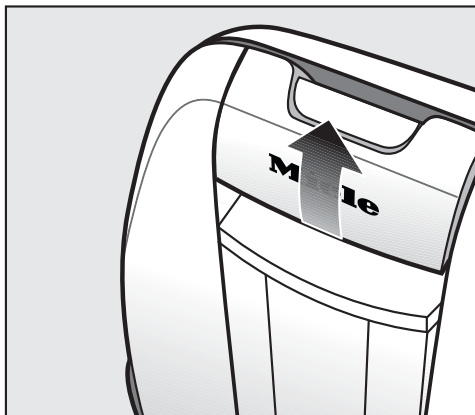

- Jednom rukom povucite ručicu za deblokadu prema gore.

Time se oslobađa blokada stola za glačanje i rasklapa se X-postolje stola za glačanje.

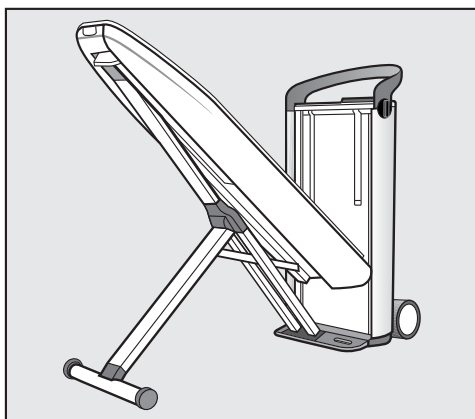

- Zadržite povučenom ručicu za deblokadu i pritom vodite stol za glačanje do graničnika u položaj od 45°.

U ovom položaju se stol za glačanje samostalno zadržava.

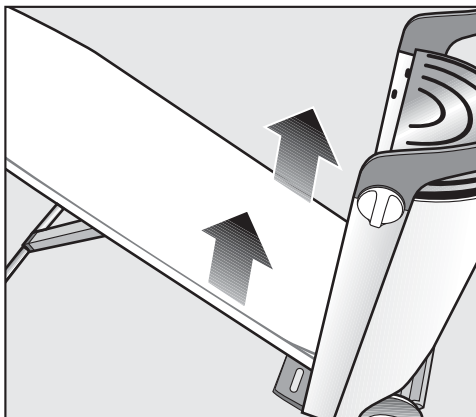

- Povucite stol za glačanje s obje ruke prema gore do vodoravnog položaja dok ne uskoči u ležište uz čujni „klik“.

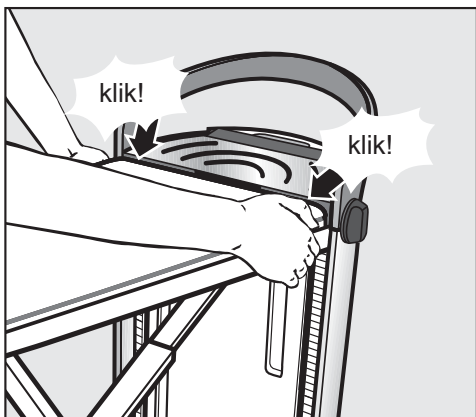

- Uvjerite se da je stol za glačanje uskočio u ležište s obje strane tornja.

Uskakanje s obje strane je pretpostavka da bi podešavanje po visini moglo funkcionirati.

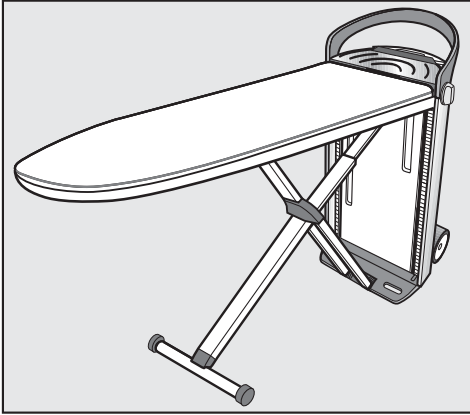



Time je sustav za glačanje na paru sastavljen. To odgovara najnižoj radnoj visini od oko 83 cm.

Podešavanje visine

Sustav za glačanje na paru individualno se može podesiti Vašoj radnoj visini. Najviša radna visina je oko 102 cm.

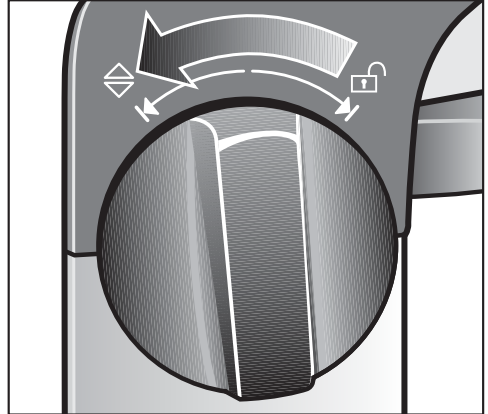
Prilikom podešavanja visine pazite da se mrežni kabel ne zaglavi.



- Okrenite jednu od okretnih ručica, koje se nalaze bočno na ručki tornja, do graničnika u smjeru  i tamo ju zadržite.

Rasklapanje

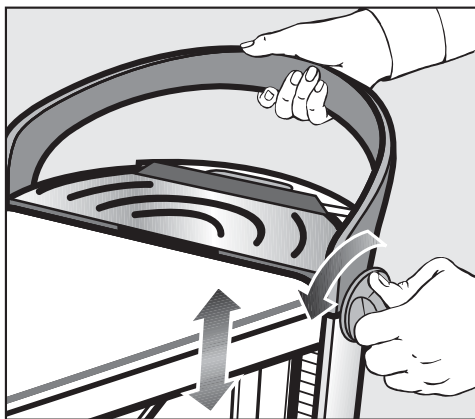

- Istovremeno drugom rukom povucite ručku tornja prema gore ili ručku pritisnite prema dolje.

Prilikom podešavanja visine ni u kojem slučaju ne pritišćite na stol za glačanje!

Visinu uvijek podešavate pomoću ručke tornja.

- Kada je dosegnuta Vaša individualna radna visina, pustite okretnu ručicu.

Okretna ručica vraća se u svoj središnji položaj. Stol za glačanje ostaje u podešenom položaju.

Za dodatnu stabilizaciju stol za glačanje pri opterećenju uskače u ležište uz glasni „klik“. Time je odabrana radna visina dvostruko fiksirana.

Savjet: Kako biste mogli udobno raditi, radnu visinu podesite okvirno na visinu svojih bokova.

Priključivanje mrežnog utikača

Sustav za glačanje na paru je za priključivanje na propisno postavljenu utičnicu opremljen sa zaštitnim kontaktom mrežnog napona AC 220-240 V, 50-60 Hz.

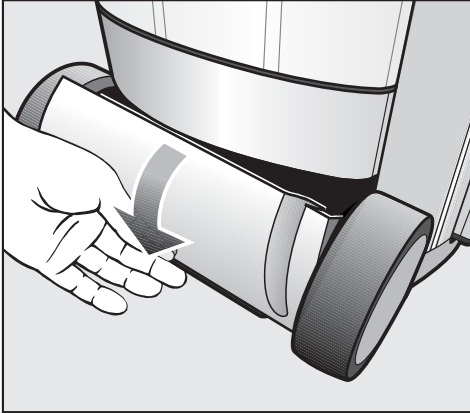

- Otvorite pretinac za pohranu (dolje) tako što ćete poklopac zakrenuti prema dolje.

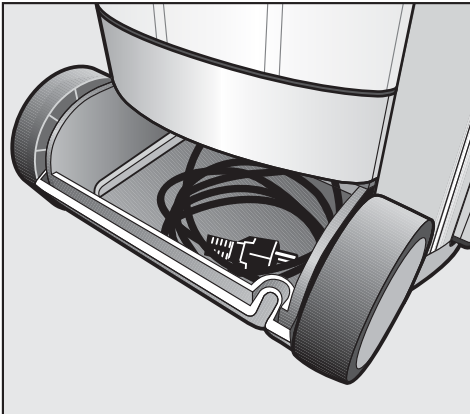

- Mrežni priključni kabel u potpunosti izvadite iz pretinca za pohranu (dolje).

- Utaknite mrežni utikač u prikladnu utičnicu sa zaštitnim kontaktom (pogledajte poglavlje "Električni priključak").

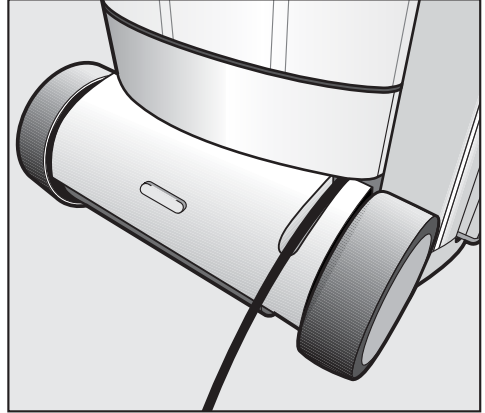

- Mrežni kabel provucite kroz predviđen otvor na poklopcu.
- Zatvorite pretinac za pohranu (dolje).

Pazite da mrežni kabel prilikom zatvaranja ne zapne između poklopca i kućište ili između kotačića i tornja.

Priključivanje

Vađenje glačala i držača za crijevo za paru

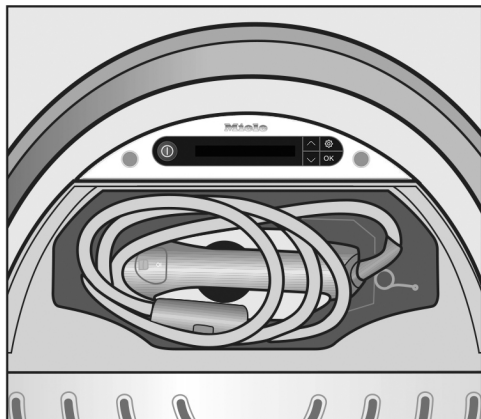

- Otklopite poklopac pretinca za pohranu (gore) na tornju.
- Izvadite glačalo i držač crijeva za paru
- Zatvorite pretinac za pohranu.

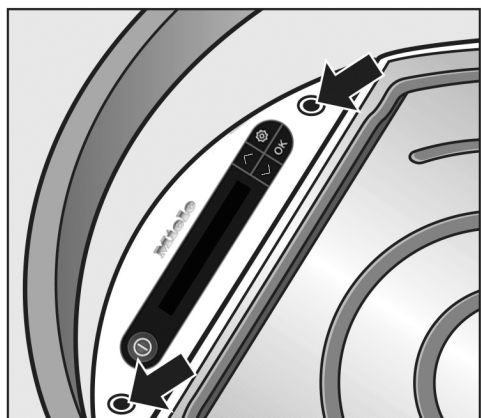

- Utaknite držač crijeva za paru u za to predviđene prihvate.

Savjet: Koristite priхват koji se nalazi na istoj strani na kojoj glačate.

Korištenje sustava za glačanje na paru prilagođeno je dešnjacima i ljevacima. Uporaba je optimirana s obje strane.

Priključivanje crijeva za paru

- Otklopite poklopac priključka za paru.

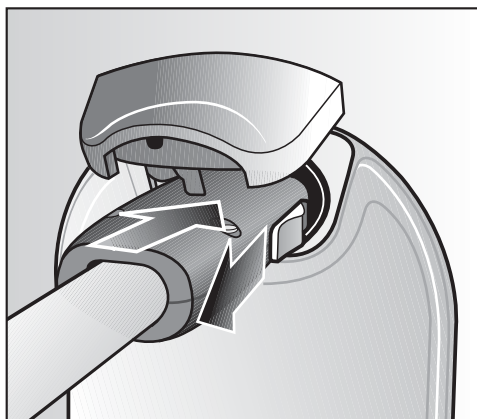

- Povucite klizač na utikaču crijeva za paru unatrag.
- Utikač utaknite u priključak za paru.
- Otpustite klizač na utikaču nakon što uskoči u priključak za paru.

Glačalo je sada priključeno na dovod pare.

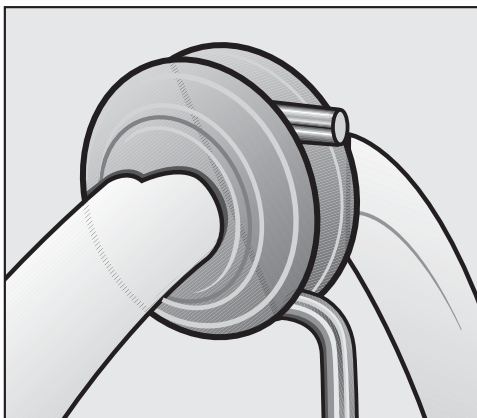

- Uvedite gumeni prsten crijeva za paru u držač crijeva za paru.

Pri tome pripazite da je crijevo za paru dobro pričvršćeno i da nije zakrenuto.

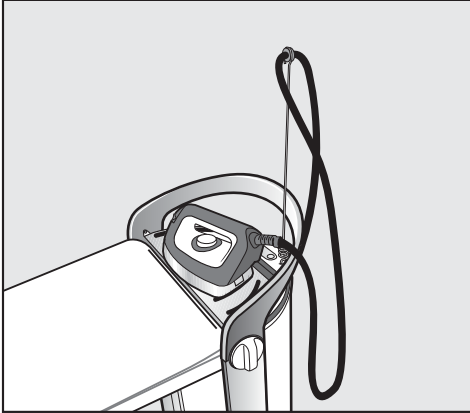

- Glačalo prije početka glačanja i u pauzama uvijek odložite na površinu za odlaganje, kako bi se spriječila oštećenja ili promjene boje na navlaci stola za glačanje.

⚠ Ne odlažite glačalo u okomitom položaju!

Može se preokrenuti i pasti.

Odložite glačalo na površinu za odlaganje glačala tako da podloga glačala bude okrenuta prema dolje.

⚠ Ukoliko se uključeno glačalo dulje vrijeme odloži na površinu za odlaganje, ona može postati vruća.

Izbjegavajte izravan dodir s radnom površinom.

Primajte samo za dršku poklopca.

Prije uključivanja parnog sustava za glačanje i prije odlaganja glačanja potrebno je isključiti funkciju za trajnu paru.

Ako funkcija trajne pare nije završena, na zaslonu se prikazuje poruka

⚠ Otpus. tipku za paru.

Otključajte tipku **☐** tako da klizač na glačalu pritisnete prema naprijed (pogledajte poglavlje "Glačanje").

Na površini za odlaganje može doći do stvaranja kondenzata. To ne utječe na funkcionalnost sustava za glačanje na paru.

Puštanje u pogon

- Prije prvog pokretanja uklonite svu ambalažu sustava za glačanje na paru (npr. dijelove folije).

Određivanje tvrdoće vode

Da bi sustav za glačanje na paru radio besprijekorno i da bi se napomena za uklanjanjem kamenca pravodobno uključila, potrebno je podesiti sustav za glačanje na paru u skladu s tvrdoćom Vaše vode.

Tvrdoća vode izražava količinu kamenca otopljenog u vodi. Što je ta vrijednost veća, to je voda tvrđa. A što je voda tvrđa, to je češće potrebno uklanjati kamenac iz sustava za glačanje na paru.

Lokalna vodoopskrba/gradska vodoopskrba dati će Vam podatke o tvrdoći vode. Često se ovakve informacije mogu pronaći na internet stranicama vodoopskrbe.

Alternativno možete sami ispitati tvrdoću vode koristeći isporučene trakice.

Utvrđivanje tvrdoće vode ispitnim trakicama

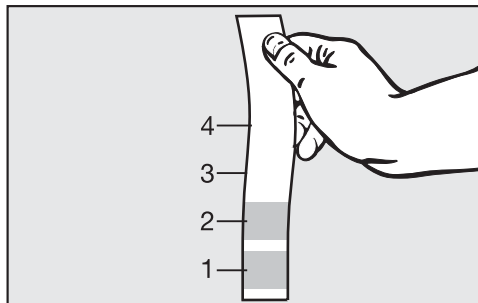

- Testnu trakicu držite uronjenu u vodi oko 1 sekundu.
- Izvucite testnu trakicu i s nje otresite vodu.

Nakon otprilike 1 minute možete očitati tvrdoću vode pomoću obojenja na trakici i usporedbom u sljedećoj tablici:

Testna trakica	Tvrdoća vode
4 zelena polja	< 3 °dH
1 crveno polje	> 4 °dH
2 crvena polja	> 7 °dH
3 crvena polja	> 14 °dH
4 crvena polja	> 21 °dH

Savjet: Za slučaj servisiranja, olakšat ćete serviseru posao ako znate vrijednost tvrdoće vode. Stoga ovdje unesite tvrdoću svoje vode: °dH

Prva uporaba

- Prilikom prve uporabe potrebno je provesti sve korake navedene u nastavku:

Uključivanje sustava za glačanje na paru





- Pritisnite tipku  na polju za upravljanje na tornju.



Na zaslonu se, u trajanju od nekoliko sekundi, prikazuje polazni zaslon. Zatim će Vas zaslon voditi kroz sljedeće postavke:

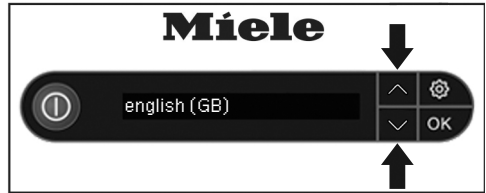

Postavka jezika



- Uz pomoć tipki sa strelicama  ili  podesite postavke jezika.



- Svoj odabir potvrdite s tipkom OK.

Postavke jezika mogu se promijeniti u bilo kojem trenutku putem izbornika (tipka , točka izbornika Jezik ).

Puštanje u pogon

Podešavanje razine tvrdoće vode



Poruka na zaslону **i** Podešavanje tvrdoće vode... potvrđuje se pritiskom na tipku OK, prije nego što se podesi razina tvrdoće vode.

U sustavu za glačanje na paru podešava se tvrdoća vode u razinama 1-10.

Koju vrijednost razine tvrdoće vode morate podesiti, taj podatak možete preuzeti iz priloženih tablica:

°dH	mmol/l	°f	Postavka
1 - 4	0,2 - 0,7	2 - 7	Stupanj 1
5 - 7	0,9 - 1,3	9 - 13	Stupanj 2
8 - 11	1,4 - 2,0	14 - 20	Stupanj 3
12 - 15	2,2 - 2,7	22 - 27	Stupanj 4
16 - 20	2,9 - 3,6	29 - 36	Stupanj 5
21 - 25	3,8 - 4,5	38 - 45	Stupanj 6
26 - 30	4,7 - 5,4	47 - 54	Stupanj 7
31 - 36	5,6 - 6,5	56 - 65	Stupanj 8
37 - 45	6,7 - 8,1	67 - 81	Stupanj 9
46 - 70	8,3 - 12,6	83 - 126	Stupanj 10

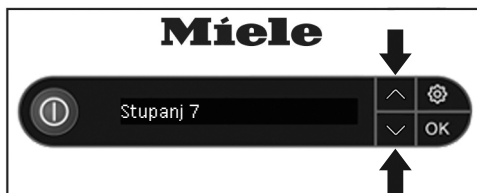

- Na polju za upravljanje koristeći tipke sa strelicama ∇ ili \blacktriangle odaberite razinu tvrdoće vode koja odgovara Vašem kućanstvu.

Savjet: Kod oscilacija u tvrdoći vode (primjerice 37 - 50 °dH) podesite najvišu vrijednost (u ovom primjeru 50 °dH = Stupanj 10).

Pripazite da podesite pravilnu razinu tvrdoće vode.

Ako postavke pogrešno podesite gubite prava iz jamstva.

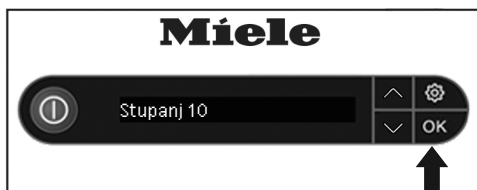

- Potvrdite odabir pritiskom na tipku OK.

Sustav za glačanje na paru sada je podešen na zadanu tvrdoću vode.

Stupanj tvrdoće vode može se u svakom trenutku promijeniti u izborniku Postavke (tipka , točka izbornika Tvrdoća vode).

Puštanje u pogon završeno

Time su postavke za prvo puštanje u pogon završene. Na zaslonu se prikazuje poruka **i** Puštanje u pogon uspješno provedeno. Potvrdite tu poruku s tipkom OK.

U pravilu, sustav za glačanje na paru nakon prvog pokretanja automatski provodi postupak ispiranja.

Sustav za glačanje na paru sada možete isključiti ili ponovo koristiti.

Kod prvog puštanja u rad, prilikom zagrijavanja može doći do stvaranja mirisa. S vremenom će ti mirisi ishlapiti.

Kod korištenja sustava za glačanje na paru, moguće je stvaranje zvukova pumpanja, ključanja i lupkanja. To su uobičajeni zvukovi sustava i nisu posljedica kvara.

Uključivanje



Uključivanje sustava za glačanje na paru





- Pritisnite tipku  na polju za upravljanje na tornju, kako bi uključili sustav za glačanje na paru.

Tipka  svijetli u trajanju od nekoliko sekundi i na zaslonu se pojavljuje početni zaslom.

Ako prije uključivanja niste priključili glačalo na sustav za paru, na zaslonu se prikazuje poruka  Priključite crijevo. U tom slučaju morate utaknuti crijevo za paru u priključak za paru (pogledajte poglavlje "Priključivanje").

Ako je tipka za paru  na glačalu zaključana dok je sustav za glačanje na paru uključen, na zaslonu se prikazuje poruka  Otpus. tipku za paru. U tom slučaju prvo otključajte tipku za paru tako da klizač na glačalu pritisnete prema naprijed (pogledajte poglavlje "Glačanje").

Potom se na zaslonu prikazuje poruka  Faza zagrijavanja. Sustav za glačanje na paru se počinje zagrijavati. Iz glačala tijekom faze zagrijavanja može izlaziti vodena para.

Čim je sustav za glačanje na paru spreman za rad i sustav ima dovoljno pare, na zaslonu se prikazuje poruka  Spremno.

Ovisno o vremenu korištenja sustava za glačanje na paru odmah nakon uključivanja možete izvršiti automatsko ispiranje (pogledajte poglavlje: "Automatsko ispiranje") ili inicirati uklanjanje kamenca (pogledajte poglavlje: "Uklanjanje kamenca").

Dok postupak ispiranja ili uklanjanja kamenca traje, sustav za glačanje ne možete koristiti.

Punjenje spremnika za vodu

Ukoliko je spremnik za vodu prazan ili ukoliko nije položen u toranj, na zaslonu se prikazuje poruka  Napunite spremnik.

Vađenje spremnika za vodu

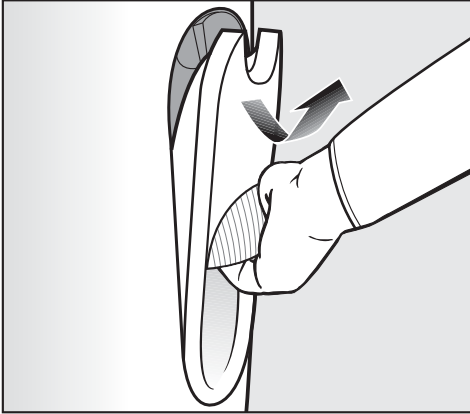

- Spremnik za vodu primite za ručku.
- Ručku povucite prema dolje.

Spremnik za vodu pritom će iskočiti iz držača.

- Spremnik za vodu izvadite prema gore.

Kod vađenja spremnika za vodu, voda može naknadno malo kapati dok se zatvara ventil za vodu spremnika.

Savjet: Polaganim vađenjem spremnika za vodu, može se izbjeći naknadno kapanje.

Punjenje vodom

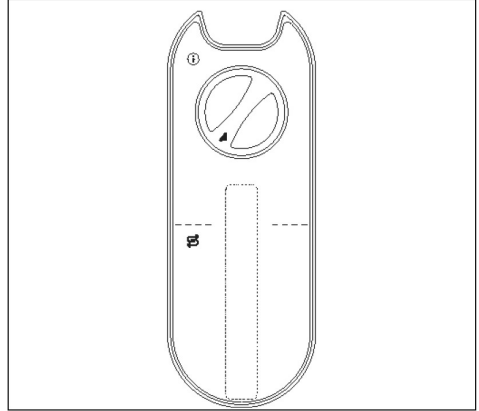

- Otvorite navojni čep na poledini spremnika za vodu, tako da ga okrenete suprotno od smjera kazaljke na satu (ulijevo).
- Uklonite navojni čep.
- Napunite spremnik za vodu svježom vodom iz slavine (temperatura vode oko 15 - 35°C).

Savjet: Nagnete li spremnik za vodu u ležeći (vodoravan) položaj, možete ga napuniti i pod vrlo niskim slavinama.

- U otvor spremnika za vodu ponovno stavite navojni čep.
- Zatvorite navojni čep okretom u smjeru kazaljke na satu (udesno).
- Vratite spremnik za vodu u toranj.

Spremnik za vodu se može u svakom trenutku (i tijekom procesa glačanja) izvaditi i dopuniti. Potrebna količina vode određuje se prema potrošnji pare.

Uključivanje

Pripravnosti za rad s parom

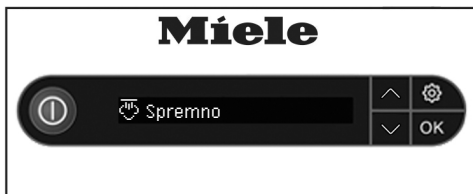

Nakon postavljanja spremnika za vodu pričekajte dok se na zaslonu sustava za glačanje na paru ne prikaže poruka

Spremnno.

Ukoliko se spremnik za vodu nadopunjava za vrijeme glačanja, po potrebi je moguće dodatno zagrijavanje generatora pare.

Savjet: Nema čekanja ukoliko neposredno nakon poruke na zaslonu

Napunite spremnik ponovno napunite spremnik za vodu i postavite ga u to-ranj.

Dokle god je na zaslonu prikazana poruka Napunite spremnik, sustav za glačanje na paru nije aktivan. Međutim, glačalo se može dalje koristiti.

Savjet: Možete glačati uz uštedu energije tako da glačate bez pare, za što je potrebno izvaditi spremnik za vodu. Tako se generator pare neće zagrijavati. Funkcije napuhavanja i usisa stola za glačanje tada nisu raspoložive (pogledajte poglavlje "Aktivan stol za glačanje").

Kvaliteta vode

- Koristite isključivo svježu vodu iz vodovoda.
- Također smijete koristiti vodu koja je obrađena putem uobičajenih filtara za vodu.

Od tvrdoće vode u iznosu 14 °dH potrebno je razrijediti vodovodnu vodu s destiliranom vodom u omjeru 1:1. Na taj način ste prepolovili tvrdoću vode. Tako da na sustavu za glačanje na paru možete podesiti odgovarajuću razinu tvrdoće vode (vidi poglavlje "Podešavanje tvrdoće vode").

Kod postojeće vodovodne vode od 60 °dH, miješanjem vodovodne i destilirane vode u omjeru 1:1, ostvaruje se tvrdoća vode u iznosu 30 °dH. Razina tvrdoće vode u sustavu za parno glačanje, u tom slučaju, iznosi Stupanj 7.

Nikada ne koristite isključivo demineraliziranu (destiliranu) vodu za punjenje spremnika.

To može dovesti do funkcionalnih smetnji sustava za glačanje na paru. Ne koristite vodu iz uređaja za omekšavanje vode.

Ne koristite kondenziranu vodu (primjerice iz drugih uređaja kao što su klima-uređaj ili sušilica rublja).

Ne koristite kišnicu.

Ne koristite nikakve dodatke za vodu (primjerice mirisne tvari, vodu za glačanje, štirku, ugljičnu kiselinu).

Odabir temperature glačanja

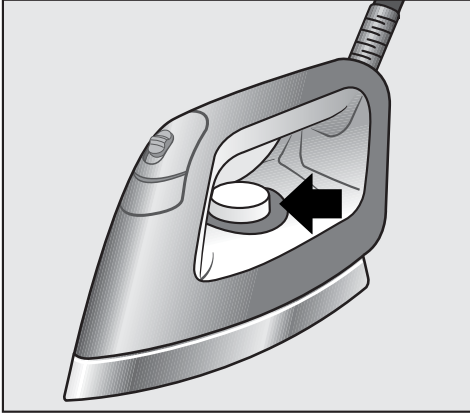

Temperatura glačanja podešava se pomoću regulatora temperature na glačalu.

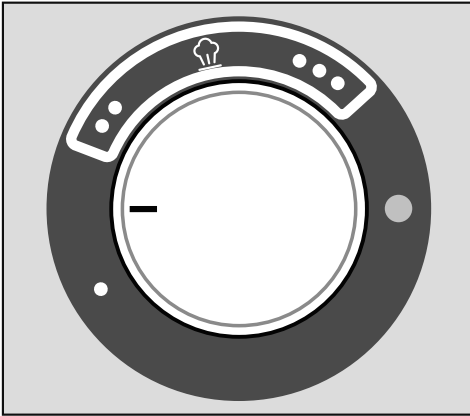

Na skali regulatora temperature pojedine su razine temperature označene međunarodnim simbolima koji se odnose na glačanje.

Na razinama temperature •• i ••• moguće je glačati s parom.

Na razini temperature • temperatura podloge glačala je preniska da bi se glačalo parom. Na toj razini temperature nije preporučeno korištenje tipke za paru  na glačalu.

Naime, u tom slučaju može doći samo do istjecanja vode iz sapnica za paru.







Savjet: Kako bi brže izglačali svoje rublje, prije glačanja ga rasporedite prema osjetljivosti na temperaturu: prvo glačajte rublje koje je osjetljivo na povišene temperature (primjerice sintetiku) na razini temperature •. Zatim glačajte rublje od vune i svile na razini temperature ••. Naposljetku glačajte rublje od pamuka i lana na razini temperature •••.

■ Podesite regulator temperature na željeni stupanj.

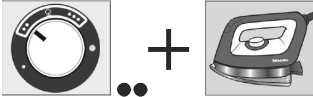
Sve dok se glačalo zagrijava, kontrolni indikator na regulatoru temperature svijetli žuto. Kada se postigne podešena temperatura, kontrolni indikator prestaje svijetliti



Glačalo je spremno za glačanje.

Uključivanje

Simbol za održavanje (na tekstilu)	Glačanje s parom za optimalan rezultat glačanja (vrsta tkanine/podešena temperatura)	Glačanje bez pare (vrsta tkanine/podešena temperatura)
 niska temperatura	<p>S neprianjajućom podlogom (pogledajte poglavlje: Glačanje s neprianjajućom podlogom) Jednostavno za održavanje, sintetika, aplikacije, majice s printovima, majice s ukrasima itd.</p> 	<p>Jednostavno za održavanje, sintetika</p> 
 srednja temperatura	<p>Vuna, svila</p> 	
 visoka temperatura	<p>Lan, pamuk</p> 	
	<p>ne glačati</p>	

Funkcija hlađenja



Ako se glačalo ne pomiče duže od 3 minute, zagrijavanje glačala se automatski isključuje. Isključivanje zagrijavanja na zaslonu je prikazano porukom **i Glačalo isključeno**. Nakon nekog vremena ne dolazi do generiranja pare. Kad je tipka za paru zaključana na zaslonu se prikazuje poruka  Otpus. tipku za paru. U tom slučaju otključajte tipku za paru  tako da klizač na glačalu pritisnete prema naprijed (pogledajte poglavlje "Glačanje").

 Podloga glačala je neposredno nakon isključivanja jako vruća! Izbjegavajte izravne dodire.

Pomicanjem glačala ili deblokadom tipke za paru ponovno se automatski aktivira zagrijavanje i glačalo se ponovno zagrijava. Ovisno o tome koliko je glačalo bilo isključeno, potrebno je izvjesno vrijeme da se ponovno postigne radni režim generiranja pare.

Čim je sustav za glačanje na paru spreman za rad i generirano je dovoljno pare, na tornju se prikazuje poruka  Spremno .

 Sustav za glačanje na paru s priključenim glačalom ili parnom četkom nikada ne ostavljajte bez nadzora!

Kada napuštate sustav za glačanje na paru, utikač uvijek izvucite iz utičnice.

Funkcija automatskog isključivanja (Auto-Off)

Ako se glačalo ili parna četka zajedno ne koriste duže od 25 minuta, cijeli sustav za glačanje na paru se automatski isključuje.



Pritiskom na tipku  na upravljačkom polju, sustav za glačanje se ponovno uključuje.

Glačanje

Glačalo

Ovisno o modelu Vaš sustav za glačanje na paru opremljen je jednim od sljedećih glačala:

Sustav za glačanje na paru B 3312:

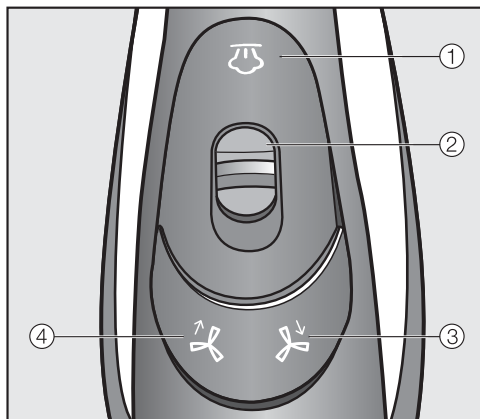

- ① Tipka "Para" ☹
- ② Klizač za trajnu paru
- ③ Tipka za "Funkciju usisa" ☹
- ④ Tipka za "Funkciju napuhavanja" ☹

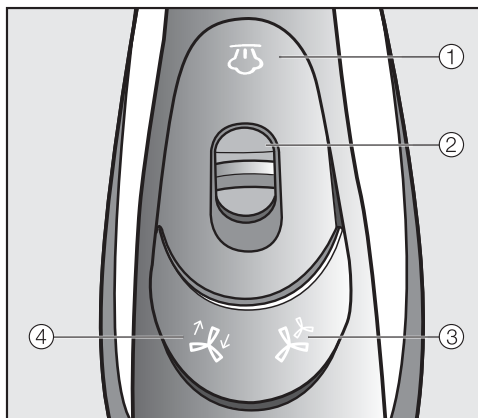

Sustav za glačanje na paru B 3826 / B 3847:





- ① Tipka "Para" ☹
- ② Klizač za trajnu paru
- ③ Tipka za "Stupnjeve snage" ☹
- ④ Tipka za "Funkciju napuhavanja/usisa" ☹

S ovim se uređajem ne mogu koristiti glačala prethodnih modela Miele sustava za glačanje na paru (B 1xxx/ B 2xxx).

Glačanje parom

Sustav za glačanje je spreman za upotrebu s parom kad se na zaslonu prikaže  Spremno. Paru dodajete tipkom  na glačalu.

Čim pritisnete tipku , pokreće se napuhavanje koje se nalazi s donje strane stola za glačanje.



Ukoliko otpustite tipku , sustav za napuhavanje se također automatski zaustavlja nakon izvjesnog vremena.



Kod duljeg korištenja funkcije pare pobrinite se za dobro prozračivanje prostora, jer u suprotnom može nastati visoka vlažnost zraka.

Primjena kratkih udara pare

- Kratko pritisnite tipku  i ponovno je otpustite.

Primjena trajne pare

- Pritisnite tipku  i istovremeno pomaknite polugu  unazad.
- Ponovo pustite tipku .

Kad je klizač  pomaknut prema natrag tipka  ostaje zaključana.

Para se sada kontinuirano ispušta.



Prekid trajne pare

- Klizač  ponovo gurnite naprijed.

Tako ćete deblokirati tipku  i završiti dodavanje pare.

Trajno ispuštanje pare mora obavezno biti završeno, prije nego što se glačalo odloži na površinu za odlaganje!

Ako tipka za paru prije postavljanja nije otključana, nakon oko 3 minute prestaje izdavanje pare i na zaslonu se prikazuje poruka  Otpus. tipku za paru.

Prilikom odlaganja glačala deblokirajte tipku  tako da klizač  pritisnete prema naprijed.

Punjenje spremnika za vodu

- Spremnik za vodu napunite kada se na zaslonu pojavi poruka  Napunite spremnik (pogledajte poglavlje "Punjenje spremnika za vodu").

Kod duljeg korištenja funkcije pare, na stolu za glačanje može doći do stvaranja kondenzirane vode.

Kapljice vode mogu oštetiti osjetljive podloge.

Ako ispod daske za glačanje primijetite kondenziranu vodu uklonite ju krpom.

Savjet: U stankama glačanja se u crijevu za paru može kondenzirati voda, koja se izbacuje pritiskom na tipku za paru . Prvi udar pare nakon stanke ne usmjerujte prema tekstilu namijenjenom za glačanje kako se isti na taj način ne bi smočio.

Glačanje

Glačanje bez pare

- Izvadite spremnik za vodu iz sustava za glačanje na paru, ukoliko želite glačati bez pare.

Tako se generator pare neće zagrijavati i pri tome ćete uštedjeti energiju.

Glačanje s neprianjajućom podlogom

U pretincu za pohranu (donjem) leži pripravna neprianjajuća podloga, koja se može nataknuti jednostavnim utiskivanjem na glačalo.

S neprianjajućom podlogom možete glačati u pravilu aplikacije, majice s printovima, ukrasima itd., bez preokretanja tekstilnih predmeta. Povrh toga smanjuje se odnosno sprječava nastajanje sjajnih tragova na tamnim tekstilnim predmetima.

Uvijek prethodno isprobajte glačanje na neupadljivim mjestima tekstila.

 Podloga za glačanje se jako zagrijava pri radu!
Izbjegavajte izravne dodire.

Postavljanje neprianjajuće podloge

- Postavite glačalo s vrhom u neprianjajuću podlogu.

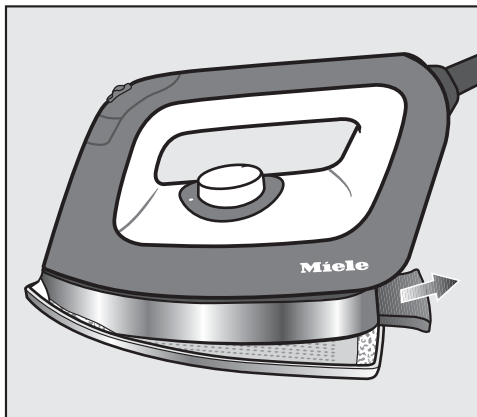

- Unatrag povucite hvatač koji se nalazi na stražnjem kraju neprianjajuće podloge.
- Hvatač čvrsto držite u ovom položaju.
- Glačalo u cijelosti pritisnite na neprianjajuću podlogu.
- Ponovno otpustite hvatač.

Neprianjajuća podloga uskače na glačalo.

- Prije glačanja pričekajte približno 1 minutu, dok neprianjajuća podloga također ne dosegne temperaturu za glačanje.

Glačalo je sada spremno za uporabu.

Skidanje neprianjajuće podloge

- Glačalo čvrsto držite za ručku.

⚠ Neprianjajuća podloga je nakon uporabe još vruća!

Izbjegavajte izravne dodire.



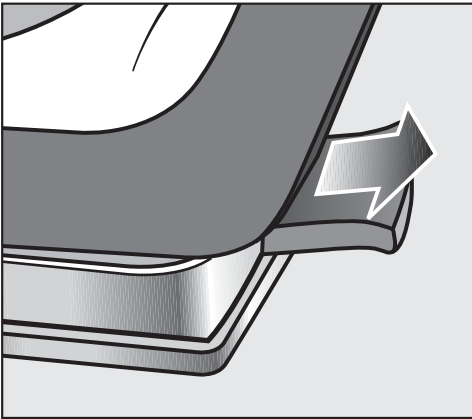

Neprianjajuću podlogu primite samo na hvataču.



- Povucite hvatač na stražnjem kraju neprianjajuće podloge unatrag.
- Uklonite glačalo s neprianjajuće podloge.
- Neprianjajuću podlogu odložite u preštinac za pohranu (dolje) tek nakon hlađenja.

Aktivni stol za glačanje

Sustav za glačanje na paru raspolaže ventilatorom koji usisava paru ili napuhuje stol za glačanje s ciljem optimalnog pozicioniranja.

Tipkama ,  odn. ,  na glačalu upravlja se ventilatorom na stolu za glačanje.

Funkcija usisa

Funkcija usisa služi za optimalno prodiranje pare u tekstil. Istovremeno ova funkcija sprječava stvaranje kondenzata na stolu za glačanje. Funkcijom usisa tekstil se pozicionira na stolu za glačanje, tako da ne dolazi do klizanja i pomicanja.

Funkcija napuhavanja

Uz pomoć funkcije napuhavanja između tekstila i stola za glačanje stvara se zračni jastuk. Navedeno pomaže u sprječavanju stvaranja nabora na tekstilu s printom. Funkcija napuhavanja omogućuje glačanje bez ravnjanja.

Savjet: Funkcija napuhavanja pomaže npr. kod glačanja nabranih obruba i predmeta s aplikacijama.

Automatika uključivanja/isključivanja

Uz pomoć automatike uključivanja/isključivanja ventilator se uključuje uvijek u pravom trenutku. Uporabom pare automatski se pokreće ventilator.

Ukoliko se ne koristi para, ventilator se samostalno, nakon kratkog vremena, isključuje.

Glačanje

Memory funkcija

Zahvaljujući funkciji memorije, sustav za glačanje na paru pohranjuje posljednje postavke tako da prilikom ponovnog uključivanja nije potrebno ponovno podešavanje.

Grijana površina za glačanje

Površina za glačanje se kod priključenog glačala i uključenog sustava za glačanje na paru automatski zagrijava. Time se smanjuje stvaranje kondenzata na stolu za glačanje.

Ukoliko je parna četka priključena na sustav za glačanje na paru, površina za glačanje se ne zagrijava.

Upravljanje ventilatorom kod B 3312:

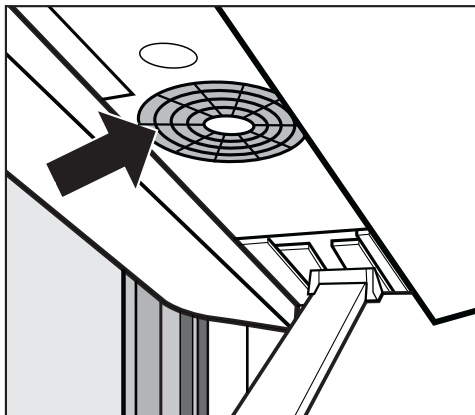

Tipkom  se aktivira funkcija napuhavanja.

Tipkom  se aktivira funkcija usisa.

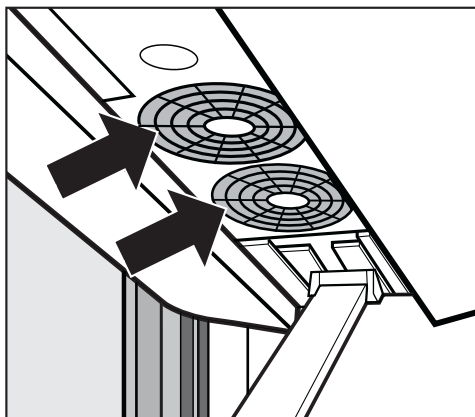

Upravljanje ventilatorom kod B 3826 / B 3847:



Aktivacija funkcije napuhavanja i usisa

S tipkom  moguće je uključivanje funkcija napuhavanja i usisa.

Podešavanje razine snage

S tipkom  moguće je odabrati između dvije razine snage ventilatora. Kod svakog pritiska na tipku  moguće je odabrati između sljedećih razina snage:

- Stupanj snage 1 = 1 ventilator aktivan
- Stupanj snage 2 = 2 ventilatora aktivna

Sustav za glačanje na paru B 3847 dodatno je opremljen s parnom četkom. Za sustave za glačanje na paru B 3312 i B 3826 parna četka može se naknadno kupiti.

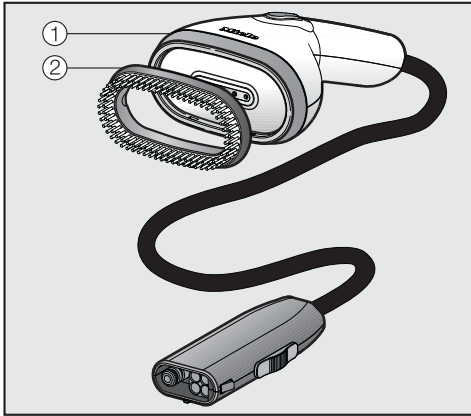

Parna četka ① olakšava ravnanje ovješanih tekstilnih predmeta, kao što su primjerice haljine i sakoi. Odvojivi četkasti nastavak ② podržava podizanje vlakana.

Parna četka je lakša od glačala. Ona osim toga nema vruću podlogu za glačanje pa stoga uslijed nenadziranog kontakta ne stvara sjajna mjesta na tekstilima.

Parnu četku možete koristiti i kada je stol za glačanje sklopljen.

S ovim se uređajem ne može upotrebljavati parna četka prethodnih Miele sustava za glačanje na paru (B 1xxx/B 2xxx).

Priključivanje parne četke

Kao alternativu glačalu, parnu četku možete priključiti na priključak za paru sustava za glačanje na paru.

Uklanjanje glačala s parnog priključka

⚠ Podloga glačala je nakon korištenja vruća!

Izbjegavajte izravne dodire.

Ostavite da se glačalo u potpunosti ohladi prije nego ga pospremite.

Ne povlačite crijevo za paru!

Kada isključujete crijevo za paru s priključka za paru, uvijek primite utikač na kraju crijeva za paru.

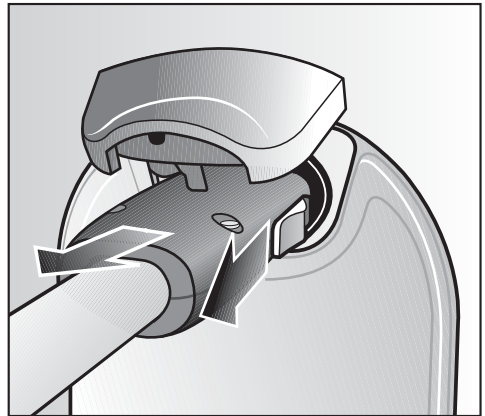

- Klizač na bočnoj strani utikača crijeva za paru povucite prema natrag.
- Držać čvrsto držite prema iza.
- Skinite utikač s priključka za paru.

Sada možete priključiti parnu četku na priključak za paru.

Parna četka

Priključivanje parne četke na priključak za paru

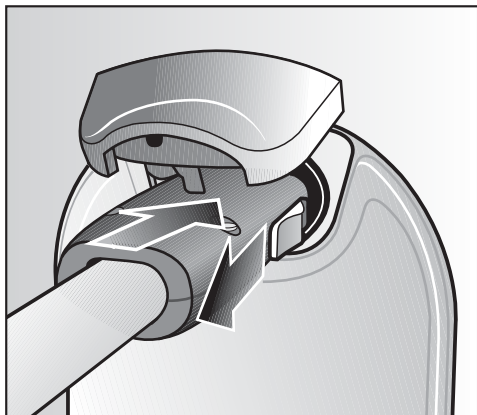

- Klizač na bočnoj strani utikača crijeva za paru povucite prema natrag.
- Postavite utikač crijeva za paru u priključak za paru na tornju.
- Pustite polugu nakon umetanja priključka za paru.

Parna četka je sada priključena na priključak za paru.

Glačalo i parnu četku možete uvijek naizmjenično priključivati na priključak za paru.

Pri tome nije potrebno isključivati sustav za glačanje na paru.

Nakon izmjene između glačala i parne četke treba pričekati neko vrijeme do stanja pripravnosti za rad s parom. Time se osigurava dovoljno raspoložive pare.

Parna četka je spremna za uporabu kada se na zaslonu prikaže poruka  Spremno.

Uporaba parne četke

⚠ Opasnost od opeklina parom!
Mlaz pare ili sapnice parne četke, nikada ne usmjeravajte izravno prema osobama, životinjama ili električnim uređajima bilo koje vrste.
Mlaz pare nikada ne usmjeravajte prema dijelovima tijela pokrivenim odjećom. Odjeća pojačava opečenost kože.

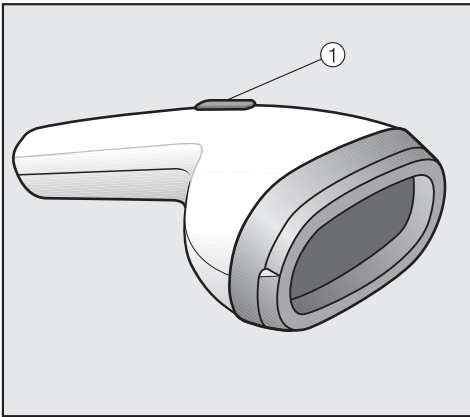

Tipkom ① na parnoj četki, upravlja se udarima pare.

Savjet: Tekstilne predmete parite uvijek u uzdužnom smjeru vlakana.

Primjena kratkih udara pare

- Kratko pritisnite tipku ①.
- Ponovo pustite tipku.

Primjena trajne pare

- Pritisnite tipku ①.
- Tipku držite pritisnutom.

Prekid trajne pare

- Ponovo pustite tipku ①.

U pauzama glačanja u crijevu za paru se može kondenzirati voda, koja se ispušta pritiskom na tipku ①

Optimalni razmak između parne četke i tekstilnog predmeta ovisi o osjetljivosti materijala i može varirati od tekstila do tekstila.

Razmak uvijek prethodno isprobajte na neupadljivim mjestima materijala.

Parna četka

Četkasti nastavak

Parna četka opremljena je četkastim nastavkom. Četkasti nastavak pomaže prilikom glačanja vlakna tekstila tako da ih vraća u uspravni položaj.

S nataknutim četkastim nastavkom možete parnu četku držati izravno na tekstilnom predmetu.

Uvijek to prethodno isprobajte na neupadljivim mjestima materijala.

Postavljanje četkastog nastavka

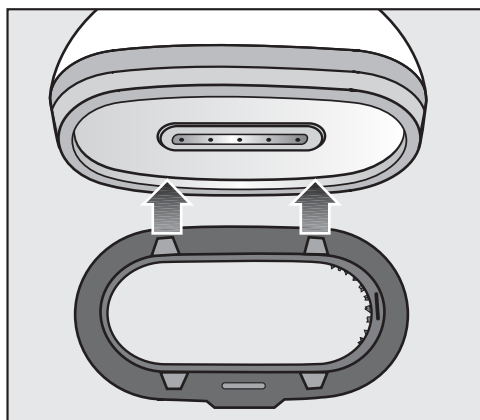

- Četkasti nastavak držite ispred parne četke tako da uskočnici s jedne strane odgovaraju utorima parne četke.
- Pritisnite stranu četkastog nastavka na parnu četku, sve dok se ne začuje zvuk umetanja u uture.

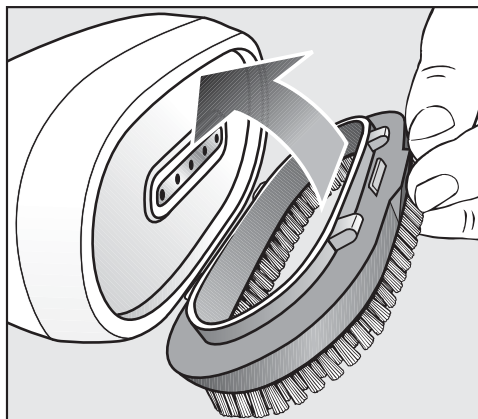

- Vodite četkasti nastavak prema utori- ma na suprotnoj strani.
- Pritisnite četkasti nastavak na parnu četku dok se ne začuje zvuk umetanja u uture.

Četkasti nastavak je pričvršćen na parnu četku i može se koristiti.

Uklanjanje četkastog nastavka

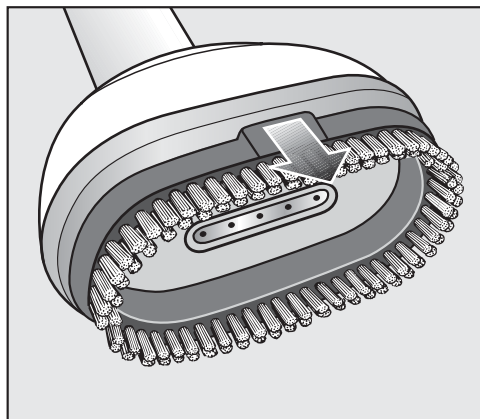

- Povucite četkasti nastavak i skinite ga s parne četke.



- Kako bi isključili sustav za glačanje na paru, na polju za upravljanje pritisnite tipku .

Gasi se osvjetljenje tipke .

Sada je sustav za glačanje na paru isključen. Zadnje odabrana postavka ventilatora ostaje pohranjena i stoji na raspolaganju kod ponovnog uključivanja.

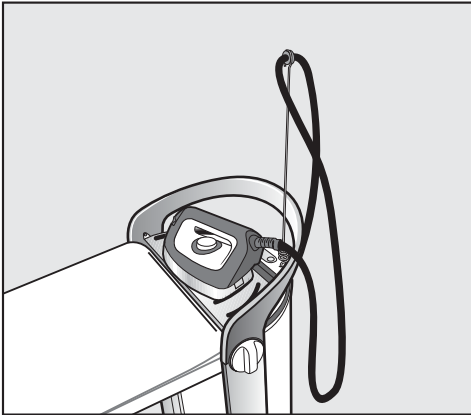

- Odložite glačalo da se ohladi na površinu za odlaganje.

Sustav za glačanje na paru možete sklopiti dok se glačalo hladi (pogledajte poglavlje "Sklapanje").

- Izvucite utikač iz utičnice.

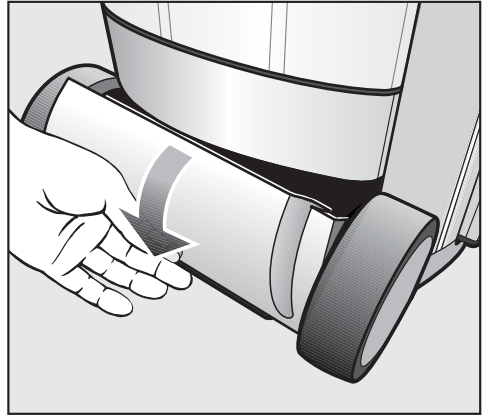

Pretinac za pohranu (dolje)

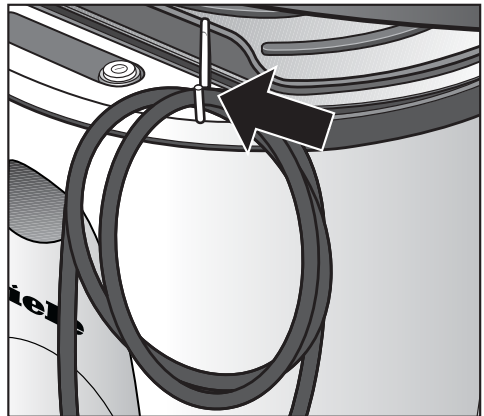

Držać za kabel za mrežni priključak

- Spremite mrežni priključni kabel u pretinac za pohranu (dolje) ili ga objesite namotanog na držač za mrežni kabel.

Držač priključnog mrežnog kabela leži u pretincu za pohranu (donjem) i može se utaknuti u jedan od prihвата za parno crijevo.

Sklapanje

Postavljanje stola za glačanje na najnižu radnu razinu

Za sklapanje sustava za glačanje na paru prvo je potrebno postaviti stol za glačanje na najnižu radnu visinu. Pri tome pripazite da ne zapne mrežni kabel te da je ladića za preostalu vodu ispražnjena, u potpunosti umetnuta i fiksirana.

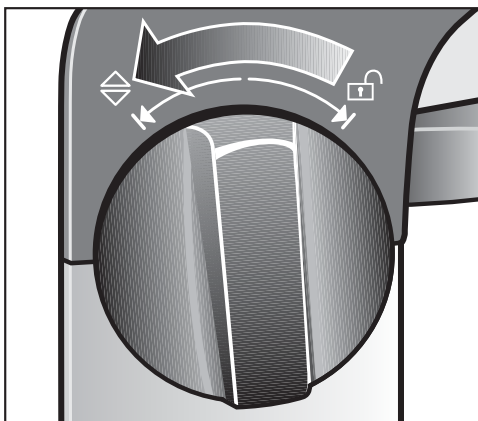

- Okrećite jednu od obje okretno ručice, koje se nalaze sa strane tornja, do graničnika u smjeru ↻.
- Čvrsto držite ručicu u položaju ↻.

Stol za glačanje se sada može podesiti na svoju visinu.

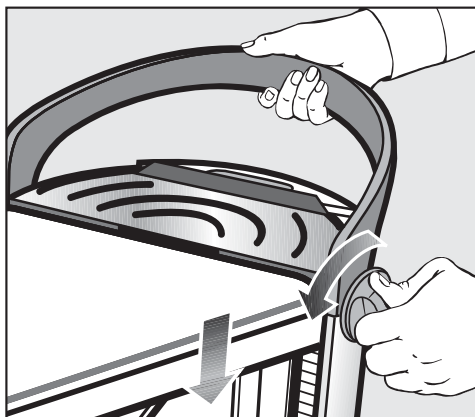

- Držite ručicu dalje pritisnuta u smjeru ↻ te istovremeno pritisnite stol za glačanje prema dolje držeći ručku na tornju.

Ni u kojem slučaju ne pritišćite o stol za glačanje, kako bi ga gurnuli prema dolje.

Stol za glačanje pritišćite prema dolje isključivo ručkom na tornju.

- Otpustite okretnu ručicu.

Okretna ručica uskače natrag u srednji položaj.

Stol za glačanje sada je u najnižoj radnoj razini i može se sklopiti.

Nakon što ste izvukli utikač crijeva za paru, iz istog može kapnuti par kapljica vode.

Sklapanje stola za glačanje

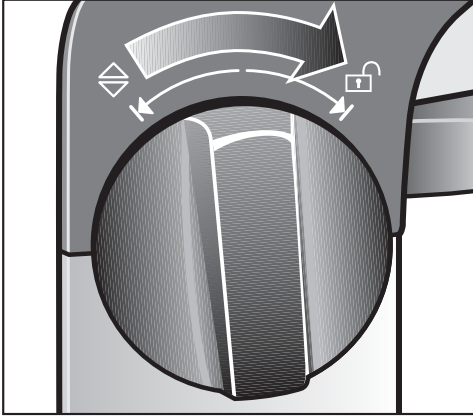

- Okrećite jednu od obje okretno ručice do graničnika u smjeru .

Stol za glačanje je sada deblokiran.

- Otpustite okretnu ručicu.

Okretna ručica uskače natrag u srednji položaj.

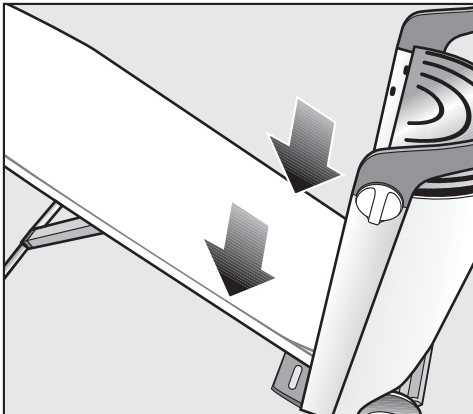

- Vodite stol za glačanje prema dolje ili ga pustite da sam klizi prema dolje.

U ovom položaju se stol za glačanje samostalno zadržava.

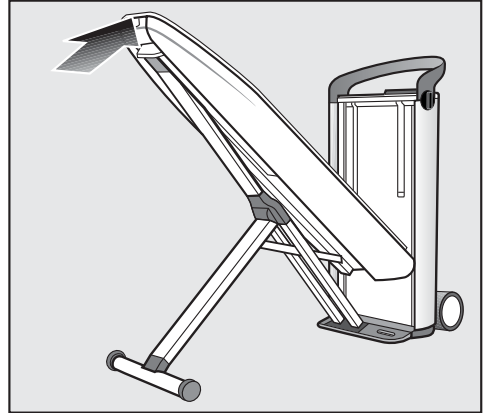

- Pritišćite stol za glačanje pri vrhu prema gore do okomitog položaja, dok ne uskoči u ležište na tornju.

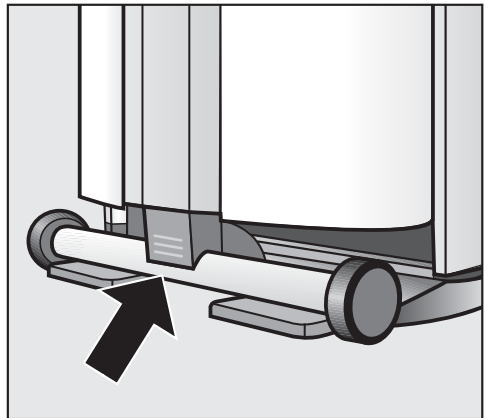

- Pritisnite još najudaljeniji kraj X-postavolja na stol za glačanje, dok ne uskoči u ležište.

Sklopanje

Uklanjanje crijeva za paru

Ne povlačite crijevo za paru!
Primite utikač na kraju crijeva za paru. Utikač neposredno nakon uporabe još može biti topao.

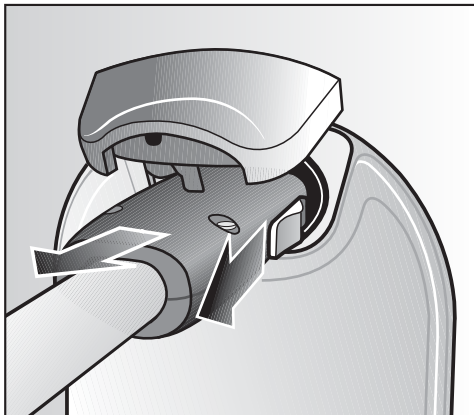

- Klizač na bočnoj strani utikača crijeva za paru povucite prema natrag.
- Držač čvrsto držite prema iza.
- Skinite utikač s priključka za paru.

Nakon što ste izvukli utikač crijeva za paru, iz istog može kapnuti par kapljica vode.

Pohrana glačala

⚠ Podloga glačala je nakon glačanja još vruća!

Izbjegavajte izravne dodire.

Glačalo nakon uporabe ostavite da se ohladi.

Nikada ne pohranjujte glačalo dok je priključeno na dovod pare.

- Pustite glačalo da se ohladi na površini za odlaganje na tornju.
- Odložite ohlađeno glačalo i crijevo u pretinac za pohranu (gore).

Pohrana parne četke

Parnu četku nikada ne spremajte dok je još priključena na dovod pare.

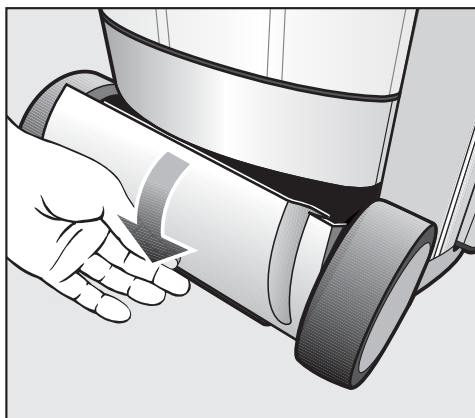

- Parnu četku odložite u pretinac za pohranu (dolje).

Pražnjenje spremnika za vodu

Ispraznite spremnik za vodu ako sustav za glačanje na paru duže vrijeme nećete upotrebljavati.

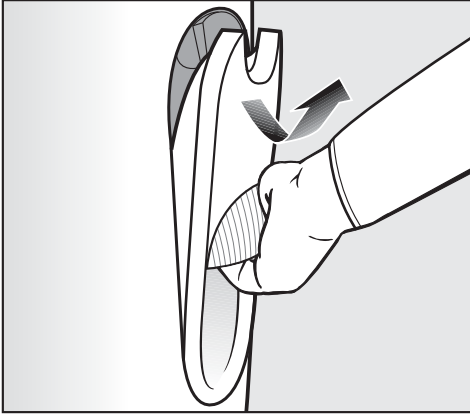

- Uklonite spremnik za vodu (pogledajte poglavlje "Punjenje spremnika za vodu").
- U potpunosti ispraznite spremnik za vodu.

Odlaganje sustava za glačanje na paru

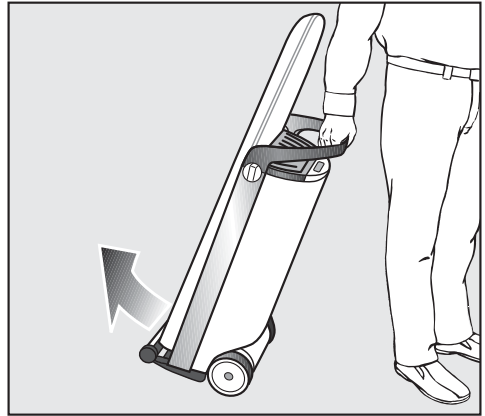

- Sustav za glačanje na paru odnesite do mjesta pohrane.

Sustav za glačanje na paru ne postavljajte u prostore u kojima postoji opasnost od smrzavanja. Zamrznuta voda u spremniku za vodu, generatoru pare i crijevu za paru može dovesti do oštećenja.

Čišćenje i održavanje

Automatsko ispiranje

Automatsko ispiranje oslobađa generator pare od ostataka minerala iz isparene vode.

Nakon protoka vode od približno 3 litre, kod sljedećeg uključivanja sustava za glačanje na paru vrši se automatsko ispiranje.

Postupak ispiranja traje nekoliko minuta. Pri tome može doći do istjecanja manje količine pare i moguće je stvaranje buke. Za to se vrijeme na zaslonu tornja prikazuje poruka  Uređaj se ispire.

Za vrijeme postupka ispiranja ne smije se glačati.

Tek nakon isključivanja automatskog ispiranja dozvoljeno je ponovno koristiti sustav za glačanje na paru.

Priprema postupka ispiranja

- Sustav za glačanje na paru postavite u najviši radni položaj kako bi kasnije mogli izvaditi ladicu za preostalu vodu (pogledajte poglavlje: "Podešavanje visine").
- Napunite spremnik za vodu, ukoliko se na zaslonu pojavi poruka  Napunite spremnik (vidi poglavlje "Punjenje spremnika za vodu").

Pražnjenje ladice za preostalu vodu

Nakon postupka ispiranja, potrebno je iz ladice isprazniti vodu u potpunosti. Na trenutak pražnjenja vode ukazuje poruka  Ispraznite ladicu koja se prikazuje na zaslonu polja za upravljanje. Ladicu za preostalu vodu može se izvaditi iz sustava za glačanje na paru ukoliko je on podešen na najvišu visinu.

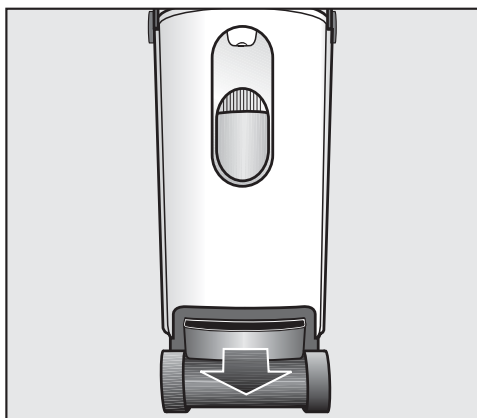

- Ladicu za preostalu vodu izvadite, iz tornja, tek nakon što to bude zahtijevano tekстом na zaslonu  Ispraznite ladicu.

Ladica za preostalu vodu može nakon ispiranja biti topla.

- Ispraznite ladicu za preostalu vodu.

Dokle god ladicu za preostalu vodu nije postavljena u toranj, na zaslonu se pojavljuje poruka  Umetnite ladicu.

- Očistite i posušite ladicu za preostalu vodu.

Ladicu za preostalu vodu možete očistiti pranjem u perilici posuđa ili ručno pomoću vruće, blage otopine sredstva za pranje.

Također pazite na to da su metalne pločice (kontakti) na glavi ladice za preostalu vodu čiste i suhe. Putem tih metalnih pločica se šalju poruke prema uređaju za glačanje na paru o tome kada je ladica puna ili utaknuta u toranj.

Kod zaprljanih odnosno vlažnih metalnih pločica ove poruke više ne funkcioniraju.

- Gurnite ladicu za preostalu vodu ponovno u potpunosti u toranj, dok ona ne uskoči.

Ako ponovo ne umetnete ladicu za preostalu vodu, para se ne može pripremati. Para je spremna tek kada se na zaslonu prikaže poruka  Spremno.

Uklanjanje kamenca

Nakupine kamenca se moraju redovito uklanjati, kako bi sustav za glačanje na paru mogao besprijekorno raditi. Kao podrška Vama sustav za glačanje na paru opremljen je funkcijom uklanjanja kamenca.

Trenutak uklanjanja kamenca utvrđuje se prema podešenoj tvrdoći vode. Kod tvrde vode su intervali uklanjanja kamenca kraći nego kod meke vode.

Mi Vam za uklanjanje kamenca, preporučujemo korištenje "Tableta za uklanjanje kamenca za FashionMaster". Naime ovaj proizvod je posebno razvijen na Miele, kako bi postupak uklanjanja kamenca bio u potpunosti optimiran.

Druga sredstva za uklanjanje kamenca, koja osim limunske kiseline sadrže i druge kiseline i/ili imaju druge neželjene sastojke (kao primjerice kloride) mogu oštetiti sustav za glačanje na paru. Osim toga možda se neće ostvariti potrebno djelovanje.

Za postupak uklanjanja kamenca potrebna Vam je jedna tableta za uklanjanje kamenca.

Tablete za uklanjanje kamenca možete nabaviti u Miele trgovini, u Miele servisu ili putem Miele internet trgovine (pogledajte poglavlje „Dodatni pribor“).

Kod uklanjanja kamenca sustava za glačanje na paru ne smiju biti priključeni glačalo ili parna četka.

Tijekom postupka čišćenja kamenca sustav za glačanje na paru možete ostaviti bez nadzora ukoliko glačalo ni parna četka nisu priključeni.

Čišćenje i održavanje

Prijevremeno uklanjanje kamenca

Kad do sljedećeg uklanjanja kamenca ostane još oko dva radna sata, nakon uključivanja sustava za paru na zaslonu se prikazuje  Uskoro ukl. kam..

U izborniku Postavke direktno u hladnom stanju možete pokrenuti čišćenje kamenca (pogledajte poglavlje "Prijevremeno pokretanje čišćenja kamenca") ili možete poruku potvrditi pritiskom na tipku OK i nastaviti s glačanjem kao obično. Simbol  će se prikazivati na zaslonu do sljedećeg uklanjanja kamenca.

Nakon isteka preostalog vremena morate provesti postupak uklanjanja kamenca, prije no što ponovno možete koristiti sustav za glačanje na paru.

Trenutak uklanjanja kamenca možete i sami podesiti i po potrebi pokrenuti proces uklanjanja kamenca (vidi poglavlje "Prijevremeno pokretanje uklanjanja kamenca").

Proces uklanjanja kamenca možete prekinuti tako što ćete sustav za glačanje na paru isključiti tipkom . Nakon ponovnog uključivanja proces uklanjanja kamenca se nastavlja korakom na kojem je prekinut.

Poruke na zaslonu vodit će Vas kroz cijeli postupak uklanjanja kamenca. Ukupan postupak uklanjanja kamenca traje oko 90 minuta.

Potrebne korake provedite isključivo ako ste na to upućeni porukama na zaslonu. Nakon pokretanja postupka uklanjanja kamenca morate biti nazočni nakon otprilike 20 minuta i potom još

nakon daljnjih 60 minuta. Ostalo vrijeme sustav glačanja na paru može biti bez nadzora.

Savjet: Optimalno bi bilo postupak uklanjanja kamenca započeti kada je sustav ohlađen i neposredno nakon uključivanja sustava za glačanje na paru. Na taj ćete način izbjeći period čekanja do 3 sata koliko je potrebno za fazu hlađenja.

Prijevremeno pokretanje uklanjanja kamenca

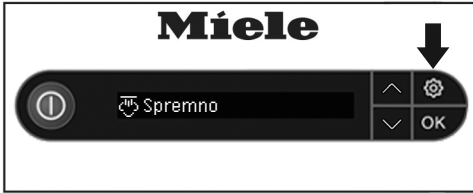

- Dok je sustav za glačanje na paru uključen na polju za upravljanje pritisnite tipku .

Sada se nalazite u izborniku Postavke. Tipkama sa strelicama možete odabrati pojedine točke izbornika.

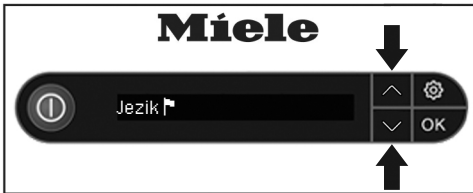

- Pomoću tipki sa strelicama ∇ ili \blacktriangle odaberite točke izbornika Uklanjanje kamenca.



- Odabir potvrdite tipkom OK.
- Odaberite točku izbornika Pokretanje postupka.
- Odabir potvrdite tipkom OK.

Sad počinje proces uklanjanja kamenca.

Proces uklanjanja kamenca

Sljedeće poruke na zaslonu vodit će Vas kroz kompletni postupak uklanjanja kamenca. Provedite potrebne radnje tek kada ste na njih upućeni preko odgovarajućih poruka na zaslonu.

i Izvucite crijevo

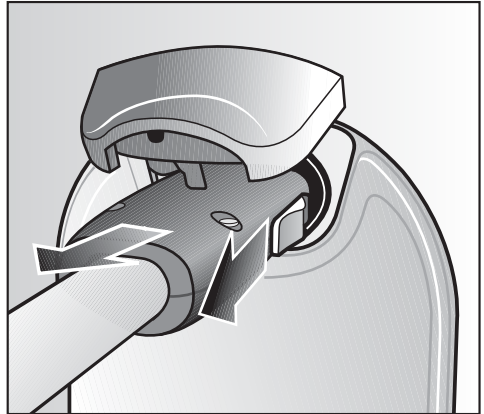

- Izvucite crijevo za paru glačala ili parne četke iz priključka za paru na tornju.

Tijekom cijelog procesa uklanjanja kamenca glačalo ni parna četka ne smiju biti priključeni na paru.

Čišćenje i održavanje

 **Napunite spremnik za vodu do oznake**

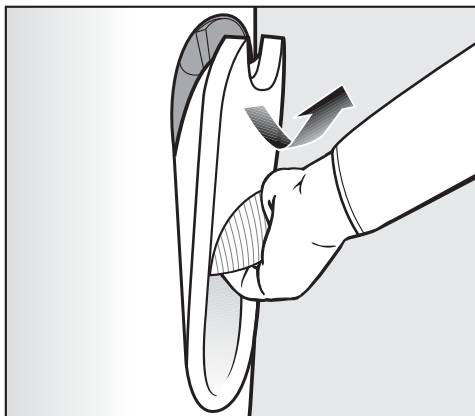

- Spremnik za vodu primite za ručku.
- Ručku povucite prema dolje.

Spremnik za vodu pritom će iskočiti iz držača.

- Spremnik za vodu izvadite prema gore.

Kod vađenja spremnika za vodu, voda može naknadno malo kapati dok se zatvara ventil za vodu spremnika.

Savjet: Polaganim vađenjem spremnika za vodu, može se izbjeći naknadno kapanje.

Nakon uklanjanja spremnika na zaslonu se pojavljuje poruka **i** Dodajte sredstvo.

i **Dodajte sredstvo**

- Okrenite navoj na stražnjoj strani spremnika za vodu u lijevo i podignite ga.

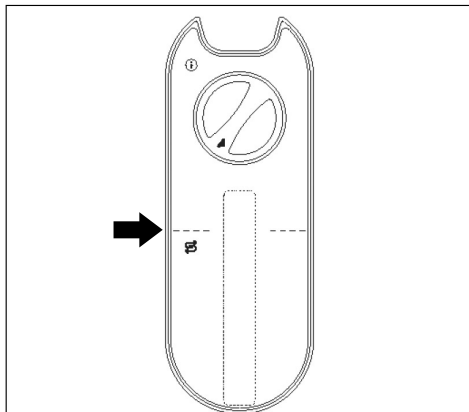

Oznaka na spremniku za vodu

- Napunite spremnik za vodu do označene linije sa svježom vodom iz slavine (temperatura vode 15 - 35°C). Važno je, pri tome, da spremnik ne napunite s manje ili više vode.
- U spremnik za vodu umetnite 1 tabletu za uklanjanje kamenca.
- U otvor spremnika za vodu ponovno stavite navojni čep.
- Okrenite navojni čep do graničnika u smjeru kazaljke na satu.

Zapor poklopca je sada zatvoren.



- Pritisnite tipku OK, kako bi se prikazao sljedeći korak na zaslonu.

Na zaslonu se sada prikazuje poruka

- ☞ Umetnite spremnik.

☞ Umetnite spremnik

- Vratite spremnik za vodu u toranj.

Nakon 10 minuta (otapanja tablete za uklanjanje kamenca) automatski se pokreće postupak prepranja. Ukoliko praznite ladicu s preostalom vodom ili punite spremnik za vodu, na zaslonu će se prikazivati odgovarajuće informativne poruke.

Ukoliko se spremnik za vodu isprazni kod uklanjanja kamenca ili ukoliko se izvadi iz tornja za vrijeme uklanjanja kamenca, u tom slučaju se pojavljuje poruka ☞ Umetnite spremnik ili ga nadopunite.

Za vrijeme postupka uklanjanja kamenca u generator pare se u različita vremena dovodi voda i ponovno se ispušta u ladicu za preostalu vodu. Pri tome može doći do ispuštanja pare i moguće je stvaranje buke.

Čišćenje i održavanje

Ispraznite ladicu

Ova se poruka u određenim okolnostima može prikazati nakon što ste umetnuli spremnik za vodu s tabletom za uklanjanje kamenca. Ukoliko se ova poruka ne prikaže na zaslonu, možete preskočiti sljedeće korake te nastaviti kad se prikaže poruka  Prethodno ispiranje.

- Sustav za glačanje na paru postavite u najviši radni položaj, kako bi mogli izvaditi ladicu za preostalu vodu (pogledajte poglavlje "Podešavanje visine").

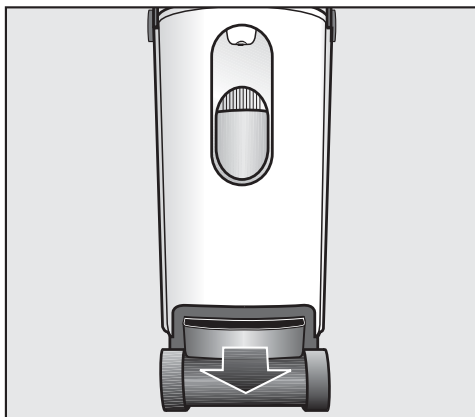

- Izvucite ladicu za preostalu vodu iz tornja.

Ladica za preostalu vodu može nakon ispiranja biti topla.

- Ispraznite ladicu za preostalu vodu.

Dokle god ladica za preostalu vodu nije postavljena u toranj, na zaslonu se prikazuje poruka  Umetnite ladicu.



Umetnite ladicu

- Ladicu za preostalu vodu vratite u toranj, tako da sjedne na svoje mjesto.

Prethodno ispiranje

Ukoliko je sustav za glačanje na paru još uvijek topao zbog prethodnog korištenja, prvo započinje faza hlađenja. Faza hlađenja može trajati do 3 sata.

Zatim slijedi prethodno ispiranje (trajanje oko 20 minuta). Pritom se dio otopine za uklanjanje kamenca dovodi u generator pare.

Nakon prethodnog ispiranja, trebate izvršiti daljnje korake. Oni se na početku ispiranja na zaslonu najavljuju porukom  Za 20 min. .

Spremnik za vodu isperite i napunite do oznake

- Izvadite spremnik za vodu iz toranja.

Sve dok spremnik za vodu nije postavljen u toranj, na zaslonu se prikazuje poruka  Umetnite spremnik.

- Odvrnite navojni čep.
- Temeljito isperite spremnik za vodu. U spremniku za vodu ne smiju ostati tragovi tableta za uklanjanje kamenca.
- Spremnik za vodu napunite svježom vodom iz slavine barem do oznake.
- Zavrnite navojni čep.
- Vratite spremnik za vodu u toranj.

Ispraznite ladicu

- Izvucite ladicu za preostalu vodu iz toranja.

Na zaslonu se prikazuje poruka

 Umetnite ladicu.

- Ispraznite ladicu za preostalu vodu.
- Ladicu za preostalu vodu vratite u toranj, tako da sjedne na svoje mjesto.

Čišćenje i održavanje

☼ Uklanjanje kamenca

Nakon vremena djelovanja od oko jedan sat kompletna otopina za uklanjanje kamenca, iz generatora pare, ispušta se u ladicu za preostalu vodu.

Zatim se generator pare ispiri s vodom. Ovaj postupak traje otprilike 5 minuta, a prije početka najavljen je na zaslonu porukom ☼ Ispiranje (5 min) u trajanju od nekoliko sekundi.

Tijekom postupka ispiranja prikazuje se poruka ☼ Ispiranje.

Čim je završen postupak ispiranja, sva se voda slijeva u ladicu za preostalu vodu te se na zaslonu prikazuje poruka ☼ Ispraznite ladicu.

☼ Ispraznite ladicu

- Izvadite ladicu za preostalu vodu i ispraznite ju.

Na zaslonu se sada prikazuje poruka ☼ Umetnite ladicu.

- Temeljito isperite ladicu za preostalu vodu.

Ladicu za preostalu vodu možete očistiti pranjem u perilici posuđa ili ručno pomoću vruće, blage otopine sredstva za pranje.

- Osušite ladicu za preostalu vodu. Pritom posebno pazite na to da su metalne pločice (kontakti) na glavi ladice za preostalu vodu čiste i suhe.
- Ladicu za preostalu vodu vratite u toranj, tako da sjedne na svoje mjesto.

Na zaslonu se prikazuje poruka ⓘ Postupak završen.

- Pritisnite tipku OK.

Potom očistite podlogu glačala.

Pranje podloge glačala

Glačalo više ne smije biti toplo od prethodne uporabe.

Glačalo po potrebi prije pranja podloge glačala ostavite da se hladi barem 60 minuta

- Uvjerite se da je s glačala skinuta neprianjajuća podloga.

Ako se neprianjajuća podloga još nalazi na glačalu prvo ju morate ukloniti s glačala (pogledajte poglavlje "Skidanje neprianjajuće podloge").

- Spremnik za vodu napunite svježom vodovodnom vodom (pogledajte poglavlje "Punjenje spremnika za vodu").
- Regulator temperature na glačalu podesite na "hladno" tako da je crtica na regulatoru temperature usmjerena na indikatore.

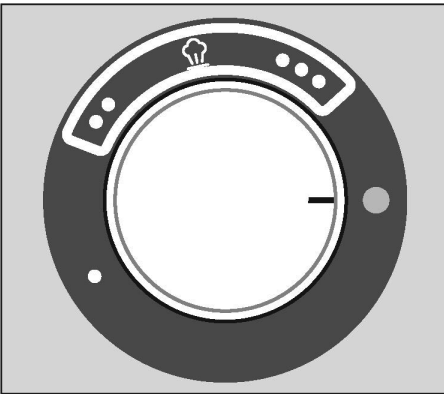



- Ponovno utaknite crijevo za paru u priključak za paru na tornju (pogledajte poglavlje: "Priključivanje crijeva za paru").

Ukoliko je sustav za glačanje na paru isključen sada ga morate uključiti pritiskom na tipku . Čim je sustav za

glačanje na paru spreman za rad i generirano je dovoljno pare, na zaslonu se prikazuje poruka  Spremno.

- Glačalo držite iznad umivaonika ili posude otporne na visoku temperaturu. Možete upotrijebiti i ladicu za preostalu vodu od sustava za glačanje na paru. Pazite, jer se ladica može izvaditi iz sustava za prano glačanje tek onda kad je uređaj uključen.

 Tijekom postupka čišćenja iz glačala izlazi vruća voda i vruća para. Postoji opasnost od opeklina! Glačalo nikada ne usmjeravajte prema ljudima, životinjama ili bilo kakvim električnim uređajima.

- Pritisnite tipku  na glačalu oko jednu minutu i zaljuljajte glačalo. Pritom vrh glačala držite usmjeren lagano prema dolje.

Vruća voda i para izlaze iz glačala i pritom otapaju eventualno nastali talog. Tipku  možete pustiti čim izlazi još samo para.

- Regulator temperature na glačalu postavite na najvišu temperaturu .

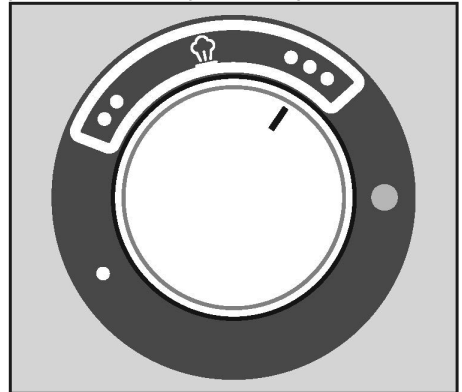

Čišćenje i održavanje

Dok se glačalo zagrijava, kontrolni indikator na regulatoru temperature svijetli žuto.

Savjet: Glačalo tijekom zagrijavanja možete odložiti na površinu za odlaganje sustava za glačanje na paru.

Čim se kontrolni indikator ugasi, proces pranja je završen.

- Uklonite kapljice vode i ostatke s podloge glačala, tako što ćete još vruće glačalo pomicati po mekoj, upijajućoj pamučnoj krpi. Pritom 2-3 puta kratko pritisnite tipku za paru .

Postupak čišćenja kamenca je sada završen. Sustav za glačanje na paru sada možete isključiti ili upotrijebiti.

Čišćenje kućišta

 Tijekom radova čišćenja na kućištu izvucite mrežni utikač iz zidne utičnice.

Ovisno o zaprljanju, kućište možete očistiti suhom ili vlažnom mekom krpom.

Za čišćenje ne koristite abrazivna sredstva.

Čišćenje podloge glačala

 Nakon glačanja podloga glačala je još jako vruća.

Postoji opasnost od opekлина!

Izvucite utikač iz utičnice i pustite da se podloga glačala ohladi prije no što započnete s čišćenjem.

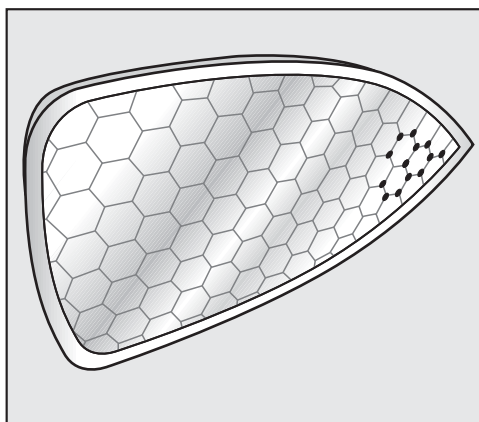

- Podlogu glačala očistite suhom ili vlažnom krpom, ovisno o zaprljanju.

Za čišćenje podloge glačala koristite isključivo krpu od mikro vlakana.

- Kako bi spriječili oštećenja površine za čišćenje **ne** koristite

- abrazivna sredstva za čišćenje (primjerice prašak za ribanje, mlijeko za ribanje, polituru za krom, kamen za čišćenje).
- grube četke i spužvice za ribanje (npr. spužvice za čišćenje lonaca) ili korištene spužvice s ostacima sredstva za ribanje.
- šiljaste predmete.

Čišćenje ili zamjena navlake stola za glačanje

Ukoliko je presvlaka stola za glačanje zaprljana, možete je oprati i osušiti. Ukoliko je presvlaka oštećena, potrebno ju je izmijeniti, prije nego što se sustav za glačanje na paru ponovno pusti u rad.

⚠ Sustav za glačanje na paru, prije presvlačenja presvlake, obavezno isključite iz napajanja. Pričekajte da se stol za glačanje ohladi.

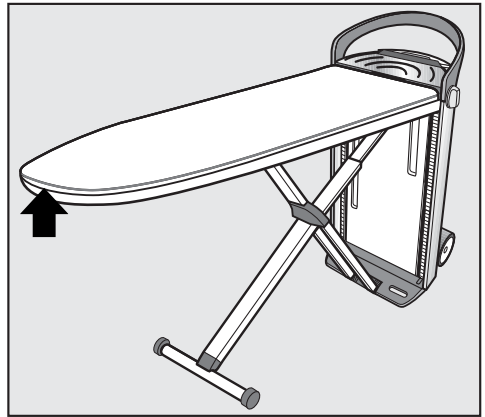

- Izvucite zupčasti zatvarač navlake stola za glačanje iz šupljine koja se nalazi na vrhu stola za glačanje.
- Otvorite zatvarač navlake stola za glačanje tako što ćete zupčati kotačić u sredini zatvarača gurnuti prema van.
- Povucite presvlaku stola za glačanje u smjeru tornja.

Filcana podloga ostaje na stolu za glačanje.

Čišćenje i održavanje

- Operite i osušite presvlaku za stol za glačanje shodno etiki za njegu i održavanje odnosno u slučaju oštećenja zamijenite ju novom.

Sustav za glačanje na paru nikada ne puštajte u pogon bez navlake stola za glačanje!

- Navucite suhu odnosno novu navlaku preko stola za glačanje prvo od tornja i zatim dalje do vrha stola.
- Napnite navlaku stola za glačanje pomoću uzice i pobrinite se da dobro sjedne.
- Zatvorite zatvarač navlake stola za glačanje tako što ćete zupčasti kotačić zatvarača gurnuti u sredinu.
- Zatvarač ponovo gurnite u šupljinu na vrhu stola za glačanje.

Čišćenje filtra za vodu

Filter za vodu sprječava da strana tijela koja se nalaze u vodi stignu u sustav za glačanje na paru i oštete ga.

Filter za vodu čistite kad je zaprljan ili začepljen. Zaprljani filter za vodu se prepoznaje putem čestih šumova pumpe za opskrbu vodom.

Izvlačenje mrežnog utikača

- Prije čišćenja vodenog filtra izvucite mrežni utikač iz utičnice.

Vađenje spremnika za vodu

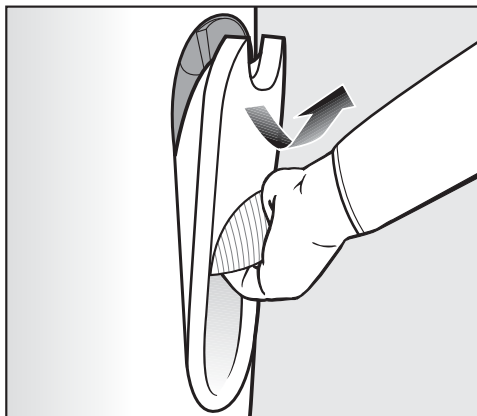

- Spremnik za vodu primite za ručku.
- Ručku povucite prema dolje.

Spremnik za vodu pritom će iskočiti iz držača.

- Spremnik za vodu izvadite prema gore.

Skidanje poklopcu filtra za vodu

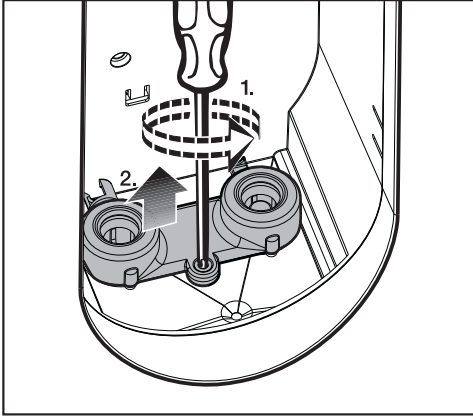

- Vijak koji pridržiava poklopac filtra za vodu odvrnite pomoću križnog odvijača.
- Poklopac filtra za vodu skinite prema gore.

Za čišćenje je potrebno izvaditi filter za vodu iz desnog nastavka. Na stranicama poklopcu filtra za vodu nalaze se kukica kao i okrugli držač, pomoću koji možete ukloniti brtveni prsten s nastavka i izvaditi filter.

Uklanjanje brtvenog prstena

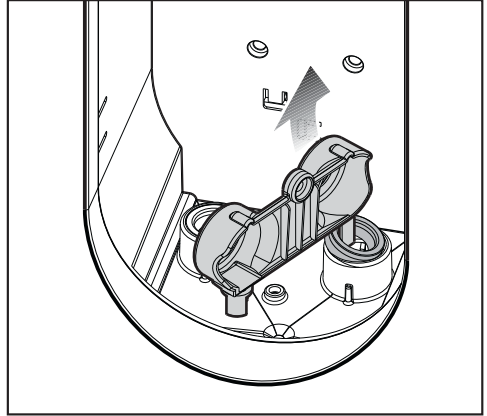

- Brtveni prsten iz desnog nastavka izvadite prema gore pomoću kukice na poklopcu filtra za vodu.

Pazite jer se gornja i donja strana brtvenog prstena razlikuju: gornja strana ima zatvorenu površinu prstena, dok donja strana ima uski utor. Nakon čišćenja filtra za vodu brtveni se prsten mora ponovo postaviti u nastavak tako da je strana s utorom usmjerena prema dolje.

Čišćenje i održavanje

Vađenje filtra za vodu

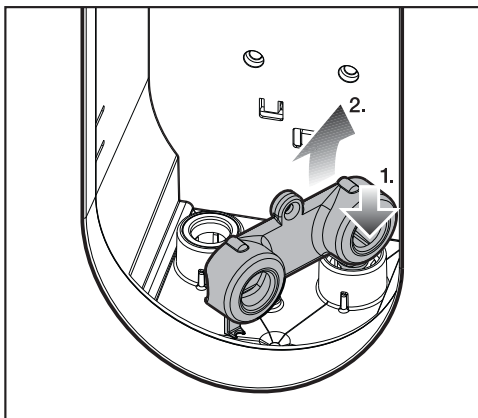

- Pritisnite okrugli držač poklopca filtra za vodu odozgo na filter za vodu.

Okrugli držač uskočio je u filter za vodu.

- Filter za vodu izvadite iz nastavka.

Čišćenje filtra za vodu

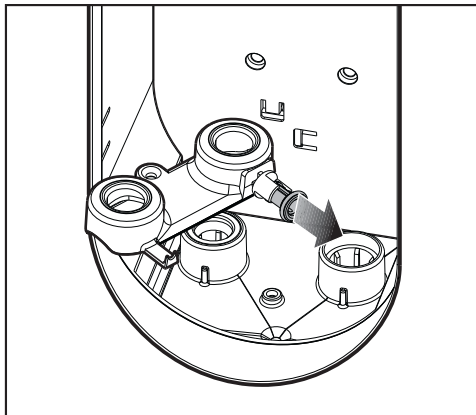

- Izvadite filter za vodu iz okruglog držača.

- Temeljito očistite filter za vodu pod tekućom vodom.

Umetanje filtra za vodu

- Stranu filtra za vodu s malim brtvenim prstenom usmjerite prema dolje.
- Filtar za vodu pritisnite u desni nastavak.
- Na kraju postavite brtveni prsten u desni nastavak. Strana s utorom pritom mora biti usmjerena prema dolje.

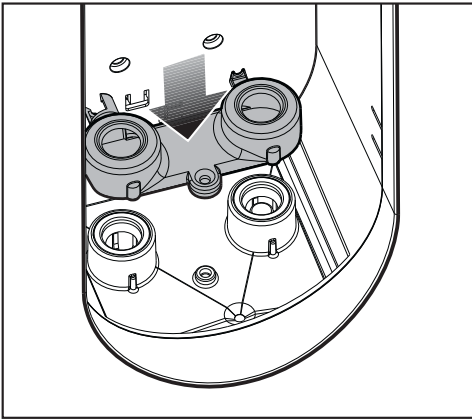

- Poklopac filtra za vodu sada postavite na oba nastavka.

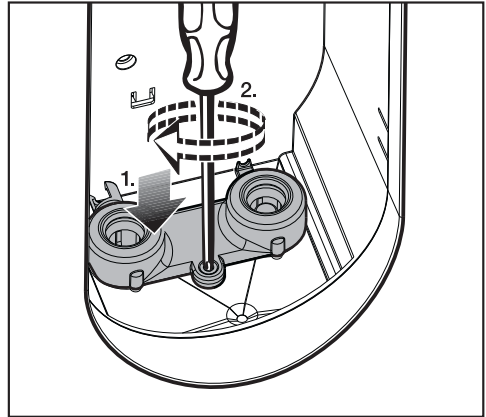

- Vijak pričvrstite križnim odvijačem.

Umetanje spremnika za vodu

- Ponovo umetnite spremnik za vodu u držač u tornju.

Sustav za glačanje na paru je ponovno spreman za uporabu.

Sustav za glačanje na paru se ne može pustiti u pogon ako filtari za vodu nije umetnut.

Kod istrošenosti ili oštećenja potrebno je zamijeniti filtari za vodu. Njega možete nabaviti putem Miele servisa ili u Vašoj Miele trgovini.

Dodatni pribor

Miele uređaji razvijeni su sa svrhom postizanja najboljeg učinka i što je moguće duljeg beskompromisnog zadovoljstva kupca. Kako bi se postigao ovaj cilj, svi čimbenici moraju biti savršeno usklađeni. Zato je tvrtka Miele razvila cjelovit asortiman dodatnog pribora koji optimalno nadopunjava Miele uređaje.

U nastavku Vam želimo predstaviti isječak našeg asortimana. Ove i brojne druge proizvode možete naručiti putem Miele internetskih stranica (shop.miele.hr), Miele servisa ili u svojoj Miele specijaliziranoj prodavaonici.

Pribor

Neprijanjajuća podloga

S neprijanjajućom podlogom možete glačati u pravilu aplikacije, majice s printom, ukrasima itd., bez preokretanja tekstilnih predmeta. Povrh toga smanjuje se odnosno sprječava nastajanje sjajnih tragova na tamnim tekstilnim predmetima.

Neprijanjajuća podloga može se koristiti sa svakim glačalom Miele sustava za glačanje na paru.

Navlaka stola za glačanje

Miele navlake za stol za glačanje su otporne na habanje i odlikuju se dobrim prihvatom vlage. Odvojena podloga od igličastog filca je propusna za paru i služi kao ugodni jastuk.

Miele navlake za stol za glačanje možete koristiti kod svakog Miele sustava za glačanje na paru.

Osnovna navlaka stola za glačanje

Osnovna navlaka stola za glačanje sastoji se od 100% pamuka. Po potrebi se može prati na maks. 40°C.

Boja: sivo-melirana

Premium navlaka stola za glačanje

Premium navlaka za stol za glačanje izrazito je otporna na vrućinu i habanje. Sastoji se od 100% pamuka i po potrebi se može prati na maks. 40°C.

Boja: antracit

Parna četka

Parna četka olakšava ravnanje ovješenih tekstilnih predmeta, kao što su primjerice haljine i sakoi. Opremljena je dodatnim odvojivim četkastim nastavkom koji podržava podizanje tekstilnih vlakana.

Parna četka se može koristiti kod svakog Miele sustava za glačanje na paru.

Sredstva za održavanje

Miele asortiman sadrži specijalne proizvode za njegu usklađene s Vašim Miele uređajima za učinkovito i nježno čišćenje.

Tablete za uklanjanje kamenca za sustave za glačanje na paru

Miele tablete za uklanjanje kamenca jamče optimalan učinak čišćenja kod uklanjanja kamenca Vašeg Miele sustava za glačanje na paru.

Za svaki postupak uklanjanja kamenca potrebna je tableta.

Što učiniti, ako ...

Većinu smetnji možete sami ukloniti. U mnogo slučajeva možete uštedjeti vrijeme i novac, jer nećete morati zvati servis. Sljedeći pregled smetnji pomoći će Vam otkriti uzrok smetnje i njegovo rješenje. Ipak obratite pažnju na sljedeće:

 Popravke električnih uređaja vrši samo stručno ovlašteno osoblje. Nestručni popravci mogu predstavljati opasnost za korisnika.



Nekoliko napomena na zaslonu ima više redova i možete ih u potpunosti pročitati pritiskanjem tipki sa strelicama ∨ ili ∧.

Pomoć u slučaju smetnji

Problem	Uzrok i rješenje
<p>Sustav za glačanje na paru se ne može uključiti.</p>	<p>Sustav za glačanje na paru nema mrežnog napajanja.</p> <ul style="list-style-type: none"> ■ Provjerite <ul style="list-style-type: none"> – je li mrežni utikač utaknut u utičnicu. – je li osigurač u redu.
<p>Sustav za glačanje na paru više ne funkcionira nakon nestanka opskrbe električne energije.</p>	<p>Sustav za glačanje na paru je isključen</p> <ul style="list-style-type: none"> ■ Uključite sustav za glačanje na paru tipkom ① na upravljačkom polju. <p>Ako tijekom automatskog ispiranja dođe do nestanka opskrbe električne energije, proces ispiranja se ponovo izvodi nakon uključivanja sustava za glačanje na paru.</p> <p>Ako tijekom uklanjanja kamenca dođe do nestanka struje, proces uklanjanja kamenca se nakon uključivanja nastavlja tamo gdje je prekinut.</p>
<p>Ne može se podesiti visina stola za glačanje.</p>	<p>Stol za glačanje nije uskočio u ležište s obje strane tornja.</p> <ul style="list-style-type: none"> ■ Stol za glačanje s obje ruke povucite prema gore u vodran položaj, dok ne uskoči uz čujni „klik“ u obje strane na tornju (pogledajte poglavlje "Rasklapanje").
<p>Sustav za glačanje na paru se ne može rasklopiti odnosno sklopiti.</p>	<p>Sustav za glačanje na paru nije podešen na najnižu radnu razinu.</p> <ul style="list-style-type: none"> ■ Sustav za glačanje na paru podesite na najnižu radnu razinu (pogledajte poglavlje "Sklapanje"). <p>Ladica za preostalu vodu nije umetnuta u potpunosti i nije uskočila u ležište.</p> <ul style="list-style-type: none"> ■ Ladicu za preostalu vodu gurnite do kraja u toranj, tako da uskoči na svoje mjesto. ■ Potom sustav za glačanje na paru podesite na najnižu radnu razinu (pogledajte poglavlje "Sklapanje").

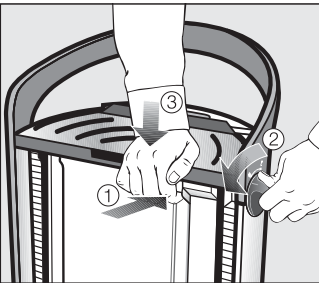

Što učiniti, ako ...

Problem	Uzrok i rješenje
<p>Stol za glačanje kod rasklapanja i sklapanja ne uskače u ležište dotičnog završnog položaja.</p>	<p>Stol za glačanje je iskočio iz držača jer nije bio podešen na najnižu radnu razinu.</p>  <p>! Podloga za odlaganje glačala je nakon glačanja još vruća. Postoji opasnost od opekline! Mrežni utikač izvucite iz utičnice i pustite da se glačalo i površina za odlaganja ohlade prije no što glačalo uzmete s površine za odlaganje i napravite sljedeće korake.</p> <ul style="list-style-type: none">■ Tipku za deblokadu na tornju držite pritisnutom (1).■ Istovremeno jednu od bočnih okretnih ručica na tornju okrenite do ruba u smjeru ↶ i čvrsto ju držite u tom položaju (2).■ Toranj pritisnite što je moguće više prema dolje (3).■ Prvo pustite bočnu okretnu ručicu, a potom tipku za deblokadu na tornju. <p>Sada stol za glačanje možete rasklopiti ili dovesti u radnu poziciju.</p> <ul style="list-style-type: none">■ Ako stol za glačanje i dalje ne uskače u ležište, nazovite Miele servis.
<p>Glačalo se ne zagrijava.</p>	<p>Sustav za glačanje na paru je isključen.</p> <ul style="list-style-type: none">■ Uključite sustav za glačanje na paru tipkom ① na upravljačkom polju. <p>Crijevo za paru nije pravilno utaknuto.</p>

Problem	Uzrok i rješenje
	<ul style="list-style-type: none"> ■ Ponovno utaknite crijevo za paru u priključak za paru na tornju (pogledajte poglavlje: "Priključivanje"). <p>Glačalo se neko vrijeme nije koristilo.</p> <ul style="list-style-type: none"> ■ Pomaknite glačalo ili pritisnite tipku za paru . <p>Tipka za paru  je zaključana.</p> <ul style="list-style-type: none"> ■ Otključajte tipku za paru tako da klizač na glačalu pritisnete prema naprijed. <p>Podešena temperatura na regulatoru je već postignuta.</p> <ul style="list-style-type: none"> ■ Regulator temperature po potrebi podesite na višu temperaturu. <p>Sustav za glačanje na paru upravo se ispire.</p> <ul style="list-style-type: none"> ■ Pričekajte dok postupak ispiranja ne završi (pogledajte poglavlje: "Automatsko ispiranje"). <p>Na zaslonu je prikazana funkcija greške.</p> <ul style="list-style-type: none"> ■ Uklonite prikazanu funkciju greške kao što je objašnjeno na sljedećim stranicama (pogledajte poglavlje: "Poruke na zaslonu"). <p>Sustav za glačanje na paru je oštećen.</p> <ul style="list-style-type: none"> ■ Nazovite servis.
<p>Stol za glačanje se ne grije.</p>	<p>Duže vrijeme nije korištena para.</p> <ul style="list-style-type: none"> ■ Pritisnite tipku za paru  kako bi aktivirali grijanje stola za glačanje. <p>Parna četka je priključena na priključak za paru na tornju.</p> <ul style="list-style-type: none"> ■ Kod priključene parne četke stol za glačanje se ne grije. <p>Stol za glačanje nije uskočio u ležište s obje strane tornja.</p> <ul style="list-style-type: none"> ■ Utisnite stol za glačanje na obje strane u toranj (pogledajte poglavlje: "Rasklapanje"). <p>Sustav za glačanje na paru je oštećen.</p> <ul style="list-style-type: none"> ■ Nazovite servis.
<p>Glačalo se stalno grije na višu temperaturu.</p>	<p>Radi se o greški na sustavu za glačanje na paru.</p> <ul style="list-style-type: none"> ■ Nazovite servis.







Što učiniti, ako ...





Problem	Uzrok i rješenje
Navlaka stola za glačanje provučena je vlagom.	<p>Radi se o greški na sustavu za glačanje na paru.</p> <ul style="list-style-type: none">■ Skinite navlaku stola za glačanje i pustite je da se posuši.■ Ponovno navucite posušenu navlaku stola za glačanje (pogledajte poglavlje: "Čišćenje ili zamjena navlake stola za glačanje"). <p>Ako je stol za glačanje potom ponovno provučen vlagom, nazovite servis.</p>
Tijekom transporta u visini spremnika za vodu istječe voda.	<p>Uslijed čestog vađenja i postavljanja spremnika za vodu mogu se u području ispod spremnika za vodu sakupiti kapljice vode.</p> <ul style="list-style-type: none">■ Prostor ispod spremnika za vodu obrišite krpom.
Ventilator na stolu za glačanje ne radi.	<p>Para se ne upotrebljava.</p> <ul style="list-style-type: none">■ Ventilator radi samo ako se putem glačala zahtijeva para. <p>Stanje pripravnosti za rad s parom nije dostignuto.</p> <ul style="list-style-type: none">■ Pričekajte da se porukom  Spremno na zaslonu signalizira stanje pripravnosti za rad s parom. <p>Spremnik za vodu je prazan ili nije postavljen.</p> <ul style="list-style-type: none">■ Napunite spremnik za vodu svježom vodom i postavite ga. <p>Priključena je parna četka.</p> <ul style="list-style-type: none">■ Ventilator radi samo ako je priključeno glačalo. Priključite glačalo. <p>Radi se o greški na sustavu za glačanje na paru.</p> <ul style="list-style-type: none">■ Nazovite servis.

Problem	Uzrok i rješenje
Funkcija pare na glačalu ili parnoj četki ne funkcionira.	Sustav za glačanje na paru nije priključen na utičnicu. <ul style="list-style-type: none"> ■ Utaknite utikač u utičnicu. ■ Uključite sustav za glačanje na paru tipkom ① na upravljačkom polju.
	Glačalo ili parna četka nisu priključeni. <ul style="list-style-type: none"> ■ Priključite crijevo za paru glačala ili parne četke u priključak za paru na tornju.
	Spremnik za vodu je prazan ili nije postavljen. <ul style="list-style-type: none"> ■ Napunite spremnik za vodu svježom vodom. ■ Umetnite spremnik za vodu u toranj. ■ Pričekajte da se na zaslonu prikaže poruka  Spremno.
	Stanje pripravnosti za rad s parom nije postignuto. <ul style="list-style-type: none"> ■ Pričekajte da se na zaslonu prikaže poruka  Spremno.
	Na zaslonu je prikazana je funkcija greške. <ul style="list-style-type: none"> ■ Uklonite prikazanu funkciju greške kao što je objašnjeno na sljedećim stranicama (pogledajte poglavlje: "Poruke na zaslonu"). Ako para i dalje nije na raspolaganju, nazovite servis.
Kada se pritisne tipka za paru  na glačalu iz sapnica za paru ispadaju kapljice vode ili ostaci.	Odabrani stupanj temperature na glačalu je suviše nizak. <ul style="list-style-type: none"> ■ Podesite regulator temperature najmanje na stupanj ●● (pogledajte poglavlje: "Odabir temperature glačanja").
	Glačalo nije postiglo odabranu temperaturu. <ul style="list-style-type: none"> ■ Pričekajte da se postigne podešena temperatura za glačanje (pogledajte poglavlje: "Odabir temperature glačanja").
	Zbog duže stanke u glačanju stvorio se kondenzat u crijevu za paru. <ul style="list-style-type: none"> ■ Nakon stanke prvo dodavanje pare prilikom glačanja ne radite na tekstil.
	Na podlozi glačala su se stvorile naslage. <ul style="list-style-type: none"> ■ Operite podlogu glačala (pogledajte poglavlje "Proces uklanjanja kamenca").









Što učiniti, ako ...

Poruke na zaslonu

Poruka	Uzrok i rješenje
 Zatv. odvod. ventila	Prilikom uključivanja sustava za glačanje na paru, odvod generatora pare je bio otvoren. Odvod se tijekom te poruke automatski zatvara.
 Greška odvod. vent. Isključite/Uključite	Nije pravilno proveden postupak uklanjanja kamenca ili ispiranja. <ul style="list-style-type: none">■ Pritiskom na tipku  isključite i potom ponovno uključite sustav za glačanje na paru.■ Ako se poruka i dalje prikazuje na zaslonu, nazovite servis.
 Memorija grešaka Isključite/Uključite	Radi se o greški na sustavu za glačanje na paru. <ul style="list-style-type: none">■ Pritiskom na tipku  isključite i potom ponovno uključite sustav za glačanje na paru. Sustav za glačanje na paru sada se mora ponovno podesiti. <ul style="list-style-type: none">■ Prođite sve korake za prvu uporabu (pogledajte poglavlje "Prva uporaba").■ Ako se poruka pogreške potom ponovno prikaže, nazovite servis.
 Izvučite utikač	Radi se o greški na elektronici. <ul style="list-style-type: none">■ Izvučite utikač iz utičnice.■ Nakon što ste malo pričekali utikač ponovno umetnite u utičnicu.■ Sustav za glačanje na paru ponovno uključite pritiskom na tipku . Sustav za glačanje na paru pokušava samostalno ukloniti grešku. <ul style="list-style-type: none">■ Ako se poruka i dalje prikazuje na zaslonu, izvučite utikač iz utičnice i nazovite servis.

Poruka	Uzrok i rješenje
<p> Greška dov. u kotao Isključite/Uključite</p>	<p>Radi se o greški na sustavu za paru.</p> <ul style="list-style-type: none"> ■ Pritiskom na tipku ① isključite i potom ponovno uključite sustav za glačanje na paru. <p>Sustav za glačanje na paru se nakon faze hlađenja ispire i pokušava samostalno ukloniti grešku. Faza hlađenja može trajati do tri sata.</p> <ul style="list-style-type: none"> ■ Ladicu za preostalu vodu izvadite kad se to od Vas traži odgovarajućom porukom na zaslonu. ■ Ispraznite i osušite ladicu za preostalu vodu. ■ Ladicu za preostalu vodu vratite u toranj, tako da uskoči na svoje mjesto. <p>Radi se o greški na sustavu za glačanje na paru.</p> <ul style="list-style-type: none"> ■ Ako se poruka i dalje prikazuje na zaslonu, nazovite servis.
<p> Greška prek. pritis. Isključite/Uključite</p>	<p>Radi se o greški na sustavu za paru.</p> <ul style="list-style-type: none"> ■ Pritiskom na tipku ① isključite i potom ponovno uključite sustav za glačanje na paru. ■ Ako se greška i dalje prikazuje, nazovite servis.
<p> Greška kotla, topao Isključite/Uključite</p>	<p>Radi se o greški na sustavu za glačanje na paru.</p> <ul style="list-style-type: none"> ■ Pritiskom na tipku ① isključite i potom ponovno uključite sustav za glačanje na paru. ■ Ako se greška i dalje prikazuje, nazovite servis. <p>Generator pare je zaprljan vodom u kojoj ima puno kamenca ili soli.</p> <ul style="list-style-type: none"> ■ Započnite proces uklanjanja kamenca (pogledajte poglavlje "Prijevremeno pokretanje uklanjanja kamenca"). Kako biste u budućnosti izbjegli ovaj problem, podešenu tvrdoću vode možete povišiti za jedan stupanj (primjerice sa Stupanj 4 na Stupanj 5, pogledajte poglavlje "Podešavanje tvrdoće vode"). ■ Ako se greška i dalje prikazuje, nazovite servis.
<p> Greška kotla. hlad. Isključite/Uključite</p>	<p>Radi se o greški na sustavu za glačanje na paru.</p> <ul style="list-style-type: none"> ■ Pritiskom na tipku ① isključite i potom ponovno uključite sustav za glačanje na paru. ■ Ako se greška i dalje prikazuje, nazovite servis.

Što učiniti, ako ...

Poruka	Uzrok i rješenje
 Otpus. tipku za paru	<p>Glačalo se zbog dužeg ne korištenja isključilo i tipka za paru  se zaključala.</p> <ul style="list-style-type: none"> ■ Otključajte tipku za paru  tako da klizač za trajnu paru na glačalu gurnete prema naprijed.
 Greška odvod. vent. Isključite/Uključite	<p>Ladica za preostalu vodu nije prepoznata.</p> <ul style="list-style-type: none"> ■ Pritiskom na tipku  isključite i potom ponovno uključite sustav za glačanje na paru. <p>Ladica za preostalu vodu nije prepoznata čak ni nakon isključivanja i uključivanja sustava za glačanje na paru.</p> <ul style="list-style-type: none"> ■ Isključite sustav za glačanje na paru pritiskom na tipku . ■ Očistite i posušite metalne pločice (kontakte) na ladici za preostalu vodu. ■ Sustav za glačanje na paru ponovno uključite tipkom  i slijedite upute prikazane na zaslonu: ■ Izvadite ladicu za preostalu vodu te ju napunite svježom vodovodnom vodom. ■ Vodom napunjenu ladicu za preostalu vodu vratite u toranj. ■ Ladicu za preostalu vodu izvadite kad se to od Vas traži odgovarajućom porukom na zaslonu. ■ Ispraznite i osušite ladicu za preostalu vodu. ■ Praznu ladicu za preostalu vodu ponovno vratite u toranj. <p>Sustav za glačanje na paru je ponovno spreman za uporabu te se nastavlja proces pokrenut prije greške</p> <p>Radi se o greški na sustavu za glačanje na paru.</p> <ul style="list-style-type: none"> ■ Ako se poruka i dalje prikazuje na zaslonu, nazovite servis.
<p>Oznaka greške: F38: ELP/EW/LNG F44 F45: LNG F47</p>	<p>U pitanju je interni kvar.</p> <ul style="list-style-type: none"> ■ Pritiskom na tipku  isključite i potom ponovno uključite sustav za glačanje na paru. <p>Sustav za glačanje na paru pokušava samostalno ukloniti grešku.</p> <p>Ako se oznaka greške i dalje prikazuje na zaslonu, molimo nazovite servis.</p>

Servis

U slučaju problema koje ne možete sami riješiti, molimo obratite se

- Vašoj Miele specijaliziranoj prodavaonici
- ili
- Miele servisu.

Telefonski broj Miele servisa naći ćete na zadnjoj stranici ovih uputa.

Servisu je potreban **model i serijski broj** Vašeg uređaja.

Oba podatka možete pronaći na tipskoj naljepnici koja se nalazi u tornju iza spremnika za vodu.

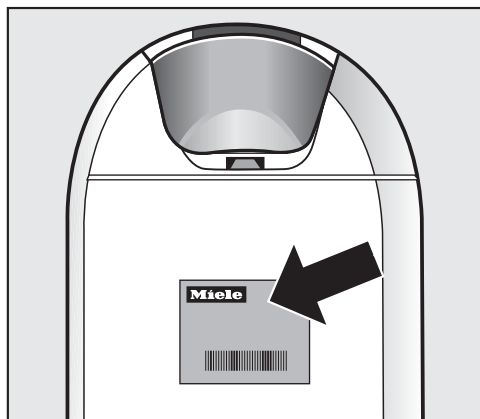

Uvjeti jamstva

Trajanje jamstva je 2 godine.

Ostale informacije naći ćete u priloženim uvjetima jamstva.

Električni priključak

Prije priključivanja sustava za glačanje na paru obavezno usporedite priključne podatke (napon i frekvencija) s tipske naljepnice, s podacima Vaše lokalne električne mreže.

Ti se podaci moraju podudarati kako ne bi došlo do oštećenja uređaja.

U slučaju sumnje obratite se električaru.

Sustav za glačanje na paru nemojte priključivati na samostalni pretvarač. Samostalni pretvarači (inverteri) koriste se kod autonomnog napajanja električnom energijom, kao npr. napajanje solarnom energijom.

Vršne vrijednosti napona mogu uzrokovati sigurnosno isključivanje. Elektronika se može oštetiti.

Potrebne priključne podatke možete pronaći na tipskoj naljepnici uređaja, koja se nalazi na tornju iza spremnika za vodu.

Sustav za glačanje na paru je isporučen pripremljen za priključivanje na izmjenični napon 50-60 Hz, 220-240 V. Priključite sustav za glačanje na paru samo na prema DIN VDE 0100 instaliranu utičnicu sa zaštitnim kontaktom.

Osigurač mora biti najmanje 10 A. Za povećanje sigurnosti, VDE u svojoj smjernici DIN VDE 0100, Dio 739, preporuča da se uređaj priključi preko FID zaštitne strujne sklopke sa strujom aktiviranja od 30 mA (DIN VDE 0664).

Utičnica bi se trebala nalaziti što bliže uređaju i biti lako dostupna.

Ako je priključni kabel u kvaru, mijenja ga isključivo kvalificirani električar.

Sustav za glačanje na paru ne koristite s tzv. štednim utikačima.

Pri tome se reducira dovod energije do uređaja i uređaj postaje suviše topao.

Ne priključujte sustav za glačanje na paru preko višestrukih utičnica ili produžnog kabela na lokalnu mrežu. Produžni kabel i višestruke utičnice sustavu za glačanje na paru ne pružaju dovoljno sigurnosti (postoji primjerice opasnost od pregrijavanja).

Tehnički podaci

Dimenzije, sklopljeno (VxŠxD)	1280 x 470 x 370 mm
Dimenzije, sastavljeno odn. rasklopljeno (VxŠxD)	970 x 470 x 1480 mm
Težina	29 kg
Priključni napon	Pogledajte tipsku naljepnicu
Priključna vrijednost	Pogledajte tipsku naljepnicu
Potreban osigurač	≥ 10 A
Tlak pare kod B 3312	3,5 bar
Tlak pare kod B 3826 i B 3847	4,0 bar
Količina pare	100 g/min
Kapacitet spremnika za vodu	1,25 l
Dužina kabela za mrežni priključak	2,50 m
Dužina crijeva za paru	1,80 m
Visina stola za glačanje	830-1020 mm
Dužina stola za glačanje	1200 mm
Širina stola za glačanje	400 mm
Primijenjene norme za sigurnost proizvoda	sukladno EN 60335-1, EN 60335-2-3, EN 60335-2-85
Dodijeljene ispitne oznake	Pogledajte tipsku naljepnicu



Miele

Miele trgovina i servis d.o.o.
Buzinski prilaz 32
10 000 Zagreb
Telefon: 01 6689 000
Faks: 01 6689 090
Servis: 01 6689 010
E-mail: info@miele.hr
www.miele.hr

Njemačka
Miele & Cie. KG
Carl-Miele-Straße 29
33332 Gütersloh

FashionMaster



hr-HR

M.-Nr. 10 521 871 / 00