

Upute za uporabu i ugradnju Indukcijske staklokeramičke ploče za kuhanje



Prije postavljanja, ugradnje i prve uporabe, **obvezno** pročitajte upute za postavljanje - instalaciju - prvu uporabu. Time ćete zaštititi sebe i izbjeći oštećenja uređaja.

Sadržaj

Sigurnosne napomene i upozorenja	4
Vaš doprinos zaštiti okoliša	13
Pregled	14
Ploča za kuhanje	14
Upravljački elementi/Prikazi	15
Podaci o zonama za kuhanje	17
Prva uporaba	18
Prvo čišćenje ploče za kuhanje	18
Prvo uključivanje ploče za kuhanje	18
Indukcija	19
Način rada	19
Šumovi	20
Posuđe za kuhanje	21
Savjeti za uštedu energije	22
Rasponi podešavanja	23
Rukovanje	24
Princip rukovanja.....	24
Uključivanje	25
Podešavanje / promjena razine snage.....	25
Isključivanje	25
Indikator preostale topline.....	25
Polje za kuhanje PowerFlex.....	26
Automatika zakuhavanja	27
Booster	28
Održavanje topline	30
Tajmer	31
Podsjetnik minuta.....	31
Automatsko isključivanje zone za kuhanje	31
Istovremena uporaba funkcija tajmera	32
Dodatne funkcije	33
Stop&Go.....	33
Recall funkcija	33
Sigurnosne značajke	34
Blokada uključivanja.....	34
Sigurnosno isključivanje	35
Zaštita od pregrijavanja	36

Čišćenje i održavanje	37
Što učiniti, ako	39
Dodatni pribor	42
Sigurnosne napomene za ugradnju	43
Sigurnosni razmaci	44
Napomene za ugradnju	48
Dimenzije za ugradnju	49
Ugradnja	50
Električni priključak	51
Servis	54
Kontakt u slučaju smetnji	54
Tipska naljepnica	54
Jamstvo	54
Informacijski list	55

Sigurnosne napomene i upozorenja

Ova ploča za kuhanje odgovara svim propisanim sigurnosnim odredbama. Međutim, nepropisna uporaba može prouzročiti ozljede ljudi i oštećenja predmeta.

Pročitajte pažljivo ove upute za uporabu i ugradnju prije prve uporabe ploče za kuhanje. U njima se nalaze važne napomene o ugradnji, sigurnosti i održavanju uređaja. Na taj način štitite sebe i izbjegavate eventualna oštećenja na ploči za kuhanje.

Miele nije odgovoran za štetu nastalu nepoštivanjem ovih napomena o sigurnosti i upozorenja.

Sačuvajte ove upute za uporabu i ugradnju te ih prosljedite eventualnom sljedećem vlasniku.

Namjenska uporaba

- ▶ Ova ploča za kuhanje predviđena je za uporabu u kućanstvima i kućanstvu sličnim okruženjima.
- ▶ Ova ploča za kuhanje nije namijenjena korištenju na otvorenom.
- ▶ Ploču za kuhanje upotrebljavajte isključivo u kućanstvu za pripremu i održavanje topline jela. Drugi načini uporabe nisu dozvoljeni.
- ▶ Osobe koje zbog svog tjelesnog, osjetilnog ili duševnog stanja, ili nedostatka iskustva ili zbog neznanja nisu u stanju sigurno rukovati ovom pločom za kuhanje, moraju biti pod nadzorom dok rukuju pločom. Takve osobe uređaj mogu upotrebljavati bez nadzora samo ako im je objašnjeno kako sigurno koristiti uređaj. Moraju biti u mogućnosti prepoznati i razumjeti opasnosti koje proizlaze iz pogrešnog rukovanja uređajem.

Sigurnosne napomene i upozorenja

Djeca u kućanstvu

- ▶ Djeca mlađa od osam godina ne smiju biti u blizini ploče za kuhanje, osim kad su pod stalnim nadzorom.
- ▶ Djeca starija od osam godina ploču za kuhanje smiju koristiti bez nadzora samo ukoliko im je rukovanje objašnjeno tako da njome mogu rukovati sigurno. Djeca moraju biti sposobna prepoznati i razumjeti opasnosti pogrešnog rukovanja uređajem.
- ▶ Djeca ne smiju čistiti ni održavati ploču za kuhanje bez nadzora.
- ▶ Nadgledajte djecu koja se zadržavaju u blizini ploče za kuhanje. Nemojte djeci dopustiti da se igraju pločom za kuhanje.
- ▶ Ploča za kuhanje se tijekom uporabe zagrijava i ostaje zagrijana još neko vrijeme nakon isključivanja. Držite djecu podalje od ploče za kuhanje sve dok se dovoljno ne ohladi tako da ne postoji opasnost od opekotina.
- ▶ **Opasnost od opeklina!**
Nemojte držati predmete koji bi mogli zanimati djecu u prostoru iznad ili iza ploče za kuhanje. Djeca bi mogla biti potaknuta tim predmetima da se popnu na ploču.
- ▶ **Opasnost od opekotina i vruće vode!**
Opasnost od opekotina i vruće vode! Ručke lonaca i tava okrenite na ploči tako da ih djeca ne mogu povući i opeći se.
- ▶ **Opasnost od gušenja!** Igrajući se s ambalažom (primjerice folijom) djeca se u istu mogu zamotati ili ju navući preko glave i ugušiti se. Držite ambalažu izvan dosega djece.
- ▶ Upotrijebite blokadu uključivanja kako biste spriječili da djeca slučajno uključe ploču za kuhanje.

Tehnička sigurnost

- ▶ Nepravilno instaliranje, održavanje ili popravci mogu uzrokovati ozbiljne opasnosti za korisnika. Instaliranje, održavanje ili popravke smije izvršiti samo ovlašteni Miele servis.
- ▶ Oštećena ploča za kuhanje može ugroziti Vašu sigurnost. Provjerite ima li ploča za kuhanje vidljivih oštećenja. Nikada nemojte upotrebljavati oštećen uređaj.
- ▶ Pouzdana i sigurna uporaba ploče za kuhanje jamči se samo kad je ploča priključena na javnu strujnu mrežu.
- ▶ Električna sigurnost ploče za kuhanje može se zajamčiti samo ako je priključena na propisno instaliranu instalaciju sa zaštitnim vodičem. Ovaj temeljni sigurnosni uvjet mora biti ispunjen. U slučaju sumnje, električnu instalaciju treba dati na provjeru stručnoj osobi.
- ▶ Priključni podaci (frekvencija i napon) s natpisne pločice moraju se obavezno podudarati s onima električne mreže, kako ne bi nastala oštećenja na ploči za kuhanje. Podatke usporedite prije priključivanja. U slučaju sumnje obratite se stručnoj osobi.
- ▶ Višestruke utičnice niti produžni kabel ne jamče potrebnu sigurnost (npr. opasnost od požara). Ploču za kuhanje nemojte na taj način priključivati na električnu mrežu.
- ▶ Ploču za kuhanje upotrebljavajte isključivo u sastavljenom stanju kako bi se mogao jamčiti siguran rad.
- ▶ Ova ploča za kuhanje ne smije se koristiti na pokretnim mjestima (npr. na brodovima).
- ▶ Dodirivanjem dijelova pod naponom i preinakama na električnim ili mehaničkim dijelovima izlažete se opasnosti i možete uzrokovati smetnje u radu ploče za kuhanje. Nikada ne otvarajte kućište ploče za kuhanje.

Sigurnosne napomene i upozorenja

- ▶ Pravo na jamstvo gubite kada ploču za kuhanje popravljaju od tvrtke Miele ne ovlaštene osobe.
- ▶ Samo uporabom originalnih zamjenskih dijelova Miele može jamčiti ispunjavanje sigurnosnih zahtjeva. Neispravni dijelovi smiju se zamijeniti isključivo takvim dijelovima.
- ▶ Ploča za kuhanje nije namijenjena radu s eksternim satom niti sa sustavom za daljinsko upravljanje.
- ▶ Ploču za kuhanje na električnu mrežu priključuje isključivo električar (pogledajte poglavlje "Električni priključak").
- ▶ Ako se ošteti priključni električni kabel, servis ga treba zamijeniti posebnim električnim kabelom tipa H 05 VV-F (PVC izolacija). Pogledajte poglavlje "Električni priključak").
- ▶ Kod ugradnje, održavanja i popravaka, ploča za kuhanje se mora potpuno isključiti iz električne mreže. U to se uvjerite na sljedeći način:
 - isključite osigurače u električnoj instalaciji ili
 - potpuno odvrnite rastalne osigurače u električnoj instalaciji, ili
 - izvučete mrežni utikač (ako postoji) iz utičnice. Pri tome nemojte povlačiti žicu već utikač.
- ▶ Opasnost od električnog udara!

Ploču za kuhanje nemojte upotrebljavati, odnosno odmah je isključite, ako je neispravna ili ako se staklokeramička ploča slomi ili se pojave prijelomi i pukotine. Isključite ju iz napajanja. Kontaktirajte servis.
- ▶ Kada je ploča za kuhanje ugrađena iza primjerice vrata namještaja, ta vrata ne zatvarajte za vrijeme korištenja ploče za kuhanje. Iza zatvorenih vrata namještaja sakuplja se toplina i vlaga. Time se može oštetiti uređaj, ormarić i pod. Vrata ormarića zatvorite tek kad se indikatori preostale topline ugase.

Propisna uporaba

- ▶ Ploča za kuhanje se zagrijava tijekom uporabe i ostaje zagrijana još neko vrijeme nakon isključivanja. Tek nakon što se isključe indikatori preostale topline, nema više opasnosti od opekotina.
- ▶ Ulje i masnoće mogu se zapaliti kod prevelikog zagrijavanja. Kad koristite ulja i masnoće, ploču za kuhanje nikada nemojte ostavljati bez nadzora.
Vatru uzrokovanu uljima ili mastima ne gasite vodom. Isključite ploču za kuhanje i plamen pažljivo ugasite poklopcem ili protupožarnim pokrovom.
- ▶ Plamen može zapaliti filter za sakupljanje masnoće u napi. Nikada nemojte flambirati ispod nape.
- ▶ Kada se sprejevi, lako zapaljive tekućine ili drugi zapaljivi materijali zagriju, mogu se zapaliti. Lako zapaljive predmete nemojte držati u ladici neposredno ispod ploče za kuhanje. Ako se u ladici nalazi umetak za pribor za jelo, mora biti od materijala otpornog na toplinu.
- ▶ Nikada ne zagrijavajte prazno posuđe.
- ▶ U zatvorenim se limenkama prilikom ukuhavanja ili zagrijavanja stvara previsoki tlak. Ploču za kuhanje nemojte koristiti za ukuhavanje ili zagrijavanje limenki.
- ▶ Ako je ploča za kuhanje prekrivena, kod slučajnog uključivanja ili postojeće preostale topline postoji opasnost da se materijal kojim je ploča prekrivena zapali, rasprsne ili otopi. Nikada nemojte prekrivati ploču za kuhanje, primjerice pokrovom, krpom ili zaštitnom folijom.
- ▶ Dok je ploča za kuhanje uključena, ako se slučajno uključi ili ako je površina još zagrijana, postoji opasnost zagrijavanja metalnih predmeta odloženih na ploču. Drugi materijali mogu se rastopiti ili se zapaliti. Vlažni poklopci lonaca mogu se čvrsto zalijepiti. Ploču za kuhanje nemojte upotrebljavati kao površinu za odlaganje. Isključite zone za kuhanje nakon uporabe!

Sigurnosne napomene i upozorenja

- ▶ Na vruću se ploču za kuhanje možete opeći. Prije bilo kakvih radova s vrućim uređajem zaštitite ruke kuhinjskim rukavicama ili hvataljkama za posuđe. Koristite samo suhe rukavice ili hvataljke. Mokar ili vlažan tekstil bolje provodi toplinu i može uzrokovati opekline parom.
- ▶ Ako u blizini ploče za kuhanje upotrebljavate neki električni uređaj (npr. ručnu miješalicu) pripazite da kabel električnog uređaja ne dodiruje zagrijanu ploču za kuhanje. Izolacija priključnog voda se može oštetiti.
- ▶ Sol, šećer i pijesak (npr. od čišćenja povrća) mogu uzrokovati ogrebotine, ako se zateknu ispod posude. Pazite da je staklokeramička ploča kao i dno posude čisto prije no što stavite posuđe za kuhanje.
- ▶ Predmeti (čak i oni lagani poput soljenke) koji padnu na staklokeramičku ploču mogu uzrokovati ogrebotine ili lomove. Pripazite da na staklokeramičku ploču ne padnu kakvi predmeti.
- ▶ Vrući predmeti oslonjeni o senzorske tipke i pokazivač mogu uništiti elektroniku. Na senzorske tipke i pokazivač nikada ne stavljajte vruće lonce niti tave.
- ▶ Kada na zagrijanu ploču za kuhanje dospiju i rastope se šećer, namirnice koje sadrže šećer, plastika ili aluminijska folija, takve tvari prilikom hlađenja oštećuju staklokeramičku ploču. Odmah isključite uređaj i temeljito strugalicom za staklo ostružite ove tvari. Pritom navucite kuhinjske rukavice. Ploču za kuhanje očistite sredstvom za čišćenje staklokeramičke površine čim se ohladi.
- ▶ Lonci koji se zagrijevaju na prazno mogu uzrokovati oštećenje staklokeramičke površine. Nemojte ostavljati ploču za kuhanje tijekom rada bez nadzora!
- ▶ Upotrebljavajte samo posuđe s glatkim dnom. Posuđe s grubim dnom oštećuje staklokeramičku površinu.
- ▶ Podignite posuđe kod pomicanja. Na taj način izbjegava se struganje i ogrebotine.

Sigurnosne napomene i upozorenja

- ▶ Zbog velike brzine zagrijavanja indukcijskih zona u određenim okolnostima temperatura na dnu posude za kuhanje u kratkom vremenu može doseći temperaturu samozapaljenja ulja i masti. Ploču za kuhanje nikada ne ostavljajte bez nadzora kada je uključena!
- ▶ Masti i ulja zagrijavajte najduže minutu i za to nikada ne koristite funkciju booster.
- ▶ Samo za osobe s ugrađenim pacemakerom: u neposrednoj blizini uključenog uređaja nastaje elektromagnetsko polje. Negativan utjecaj na pacemaker nije vjerojatan. U slučaju sumnje obratite se proizvođaču pacemakera ili liječniku.
- ▶ Elektro magnetsko polje koje nastaje kada je ploča za kuhanje uključena može utjecati na funkciju magnetiziranih predmeta. Kreditne kartice, uređaji za pohranu podataka, džepna računala itd. ne smiju se nalaziti u neposrednoj blizini uključene ploče za kuhanje.
- ▶ Metalni predmeti koji se čuvaju u ladici ispod ploče za kuhanje kod duljeg, intenzivnog korištenja uređaja mogu postati vrući. U ladici neposredno ispod ploče za kuhanje nemojte držati metalne predmete.
- ▶ Ploča za kuhanje je opremljena ventilatorom za hlađenje. Kada se ispod ugrađenog uređaja nalazi ladica, potrebno je paziti da postoji dovoljan razmak između sadržaja ladice i donje strane uređaja kako bi se za ploču za kuhanje osigurala dovoljna cirkulacija hladnog zraka. U ladici se ne smiju čuvati šiljasti ili mali predmeti kao ni papir jer se kroz otvor za ventilaciju mogu usisati u kućište i tako oštetiti ventilator ili onemogućiti ventilaciju.
- ▶ Nikako nemojte istovremeno upotrebljavati dvije posude na jednoj zoni za kuhanje, odnosno prženje ili PowerFlex polju.
- ▶ Ako se posuđe samo djelomično nalazi na zoni za kuhanje, odnosno prženje, ručke mogu postati jako vruće. Posudu postavite uvijek u sredinu zone za kuhanje, odnosno prženje

Sigurnosne napomene i upozorenja

Čišćenje i održavanje

▶ Para parnog čistača može doprijeti do dijelova pod naponom i uzrokovati kratki spoj.

Za čišćenje ploče za kuhanje nemojte nikada upotrebljavati parni čistač.

▶ Kada je ploča za kuhanje ugrađena iznad pirolitičke pećnice ili štednjaka, nemojte ju uključivati tijekom postupka pirolize jer se može uključiti zaštita od pregrijavanja ploče za kuhanje (pogledajte odgovarajuće poglavlje).

Zbrinjavanje ambalaže

Ambalaža štiti uređaj od oštećenja tijekom transporta. Ambalažni materijal odabran je imajući u vidu utjecaj na okoliš i mogućnost zbrinjavanja te se zato može reciklirati.

Recikliranjem ambalažnog materijala štede se sirovine i smanjuje nakupljanje otpada.

Zbrinjavanje dotrajalog uređaja

Električni i elektronički uređaji sadrže brojne korisne materijale. Sadrže i određene tvari, mješavine i dijelove, koji su bili neophodni za njihovu funkciju i sigurnost. Te tvari u kućnom otpadu ili zbog nepropisnog zbrinjavanja mogu naškoditi zdravlju ljudi i okolišu. Stoga dotrajali uređaj nikada nemojte bacati u kućni otpad.



Umjesto takvog načina zbrinjavanja koristite službene sabirne centre za prihvatanje i daljnju obradu dotrajalih električnih i elektroničkih uređaja u zajednici, na prodajnom mjestu ili kod Miele. Ukoliko se na uređaju nalaze osobni podaci, iste preporučujemo izbrisati. Ukoliko ih ostavite na uređaju, to činite na vlastitu odgovornost. Molimo pazite da je do transporta Vaš stari uređaj zbrinut na način da ne dovodi djecu u opasnost.

Pregled

Ploča za kuhanje

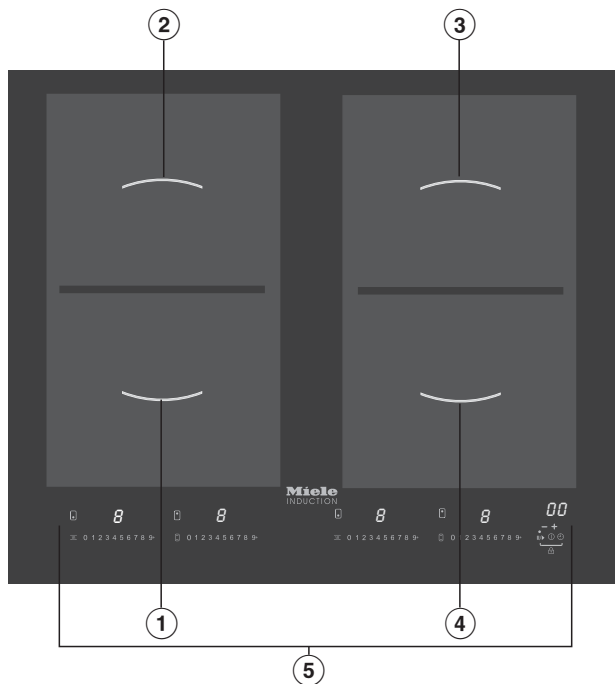

- ① PowerFlex zona za kuhanje s TwinBooster funkcijom
- ② PowerFlex zona za kuhanje s TwinBooster funkcijom
- ①② Povezive zone za PowerFlex polje za kuhanje
- ③ PowerFlex zona za kuhanje s TwinBooster funkcijom
- ④ PowerFlex zona za kuhanje s TwinBooster funkcijom
- ③④ Povezive zone za PowerFlex polje za kuhanje
- ⑤ Upravljački elementi/Prikazi

Upravljački elementi/Prikazi

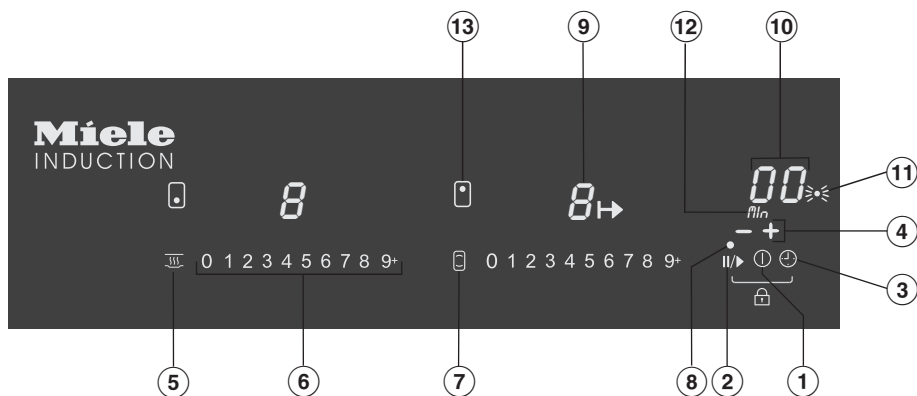

Senzorske tipke









- ① Uključivanje/isključivanje ploče za kuhanje
- ② Aktiviranje/deaktiviranje Stop and Go funkcije
- ①② Aktiviranje/deaktiviranje blokade uključivanja/zaključavanja
- ③ Tajmer
 - uključivanje/isključivanje
 - promjena između funkcija tajmera
 - odabir zone za kuhanje (pogledajte poglavlje "Automatsko isključivanje zone za kuhanje")
- ④ Podešavanje podsjetnika minuta/vremena isključivanja
- ⑤ Uključivanje/isključivanje održavanja topline
- ⑥ Podešavanje razine snage
- ⑦ Uključivanje/isključivanje PowerFlex polja za kuhanje

Indikatori

- ⑧ Aktivirana blokada uključivanja
- ⑪ Tajmer

Pregled

⑨ Indikatori zona za kuhanje

	Priprema zone za kuhanje za rad
	Stupanj održavanje topline
	Stupanj snage
	Razina 1 TwinBooster
	Booster/Razina 2 TwinBooster
	Nema posuđa ili je posuđe neprikladno (pogledajte poglavlje "Indukcija")
	Preostala toplina
	Automatika zakuhavanja
	Programirano automatsko isključivanje

Indikator tajmera

⑩ Vrijeme u minutama







⑫ Podsjetnik minuta

LL Aktivirana je blokada uključivanja/zaključavanje

Simboli

⑬ Raspored zona za kuhanje (ovisno o modelu)

Podaci o zonama za kuhanje

Zona za kuhanje	Ø u cm*	Snaga u W pri 230 V**
	15–23	Normalno 2100 TwinBooster, stupanj 1 3000 TwinBooster, stupanj 2 3650
	15–23	Normalno 2100 TwinBooster, stupanj 1 3000 TwinBooster, stupanj 2 3650
	15–23	Normalno 2100 TwinBooster, stupanj 1 3000 TwinBooster, stupanj 2 3650
	15–23	Normalno 2100 TwinBooster, stupanj 1 3000 TwinBooster, stupanj 2 3650
 	22–23 / 15x23–23x39	Normalno 3400 TwinBooster, stupanj 1 4800 TwinBooster, stupanj 2 7300
		Ukupno 7300

* Unutar navedenog područja mogu se upotrebljavati lonci bilo kojeg promjera dna.

** Navedena snaga može varirati ovisno o veličini i materijalu posuđa za kuhanje.

Prva uporaba

- Zalijepite priloženu naljepnicu, koja se isporučuje s dokumentima uz uređaj, na za to predviđeno mjesto u poglavlju "Servis".
- Uklonite eventualne zaštitne folije i naljepnice.

Prvo čišćenje ploče za kuhanje

- Prije prve uporabe obrišite ploču za kuhanje vlažnom krpom te ju osušite.

Prvo uključivanje ploče za kuhanje

Dijelovi od metala zaštićeni su odgovarajućim sredstvom za njegu. Kada se uređaj upotrebljava po prvi put može doći do stvaranja mirisa i eventualne pojave dima. I kod zagrijavanja indukcijskih krugova u prvim satima korištenja može doći do stvaranja mirisa. Kod svake sljedeće uporabe miris će se smanjivati, a naposljetku i potpuno nestati.

Miris i eventualni dim ne znače da je uređaj pogrešno priključen ili da je pokvaren. Pojava nije štetna po zdravlje.

Uzmite u obzir da je vrijeme zagrijavanja indukcijskih ploča za kuhanja mnogo kraće nego kod uobičajenih ploča za kuhanje.

Način rada

Ispod indukcijske zone za kuhanje nalazi se indukcijska zavojnica. Kod uključivanja zone za kuhanje zavojnica stvara magnetsko polje koje izravno djeluje na dno lonca i zagrijava ga. Zona za kuhanje zagrijava se samo neizravno zbog topline koja izlazi iz lonca.

Indukcija funkcionira samo kod posuđa za kuhanje s magnetiziranim dnom (vidi poglavlje "Posuđe za kuhanje"). Automatski se uzima u obzir veličina položene posude.

Na pokazivaču zone za kuhanje treperi simbol  naizmjenice s podešenom razinom snage kada

- se zona za kuhanje uključi bez ili s neprikladnim posuđem (posuđe s nemagnetiziranim dnom),
- postavljeno posuđe ima premali promjer dna,
- se posuđe ukloni s uključene zone za kuhanje.

Kada se u roku od 3 minute stavi primjereno posuđe,  nestaje i možete nastaviti dalje na uobičajeni način.

Kada se ne stavi primjereno posuđe, zona, odnosno ploča za kuhanje automatski će se ugasiti za 3 minute.

 Ako na ploču za kuhanje odložite metalne predmete dok je uređaj još uključen, ako se isti slučajno uključi ili onda kada je površina još topla, odloženi se metalni predmeti mogu zagrijati.

Opasnost od opekлина!

Ploču za kuhanje nemojte upotrebljavati kao površinu za odlaganje! Zone za kuhanje nakon uporabe isključite pomoću odgovarajuće tipke.

Indukcija

Šumovi

Kod uporabe indukcijskih zona za kuhanje u posuđu, neovisno o materijalu i izradi dna, mogu nastati sljedeći šumovi:

kod visoke razine snage može se pojaviti zujanje koje se smanjuje ili nestaje kod smanjenja razine snage,

kod posuđa s dnom izrađenim od različitih materijala (npr. sendvič dno) može se čuti pucketanje,

zviždanje se može pojaviti ako se povezane zone za kuhanje (pogledajte poglavlje "Funkcija Booster") upotrebljavaju istovremeno, a na njima se nalazi posuđe s dnom od različitih materijala (npr. sendvič-dno),

škljocanje se može pojaviti kod elektoničkih postupaka prebacivanja sklopke, osobito kod niskih razina snage,

brujanje kada je uključen ventilator za hlađenje. Ventilator se uključuje kako bi se zaštitila elektronika, kada se intenzivno koristi ploča za kuhanje. Ventilator može nastaviti s radom i nakon što se uređaj isključi.

Posuđe za kuhanje

Prikladno je posuđe od:

- nehrđajućeg čelika s magnetiziranim dnom,
- emajliranog čelika,
- lijevanog željeza

Neprikladno je posuđe od:

- nehrđajućeg čelika s nemagnetiziranim dnom,
- aluminija ili bakra,
- stakla, keramike ili kamena.

Ako niste sigurni jesu li lonac ili tava prikladni za indukciju, pristonite magnet na dno posude. Ako se magnet prilijepi za dno, posuda je načelno prikladna.

Kada upotrebljavate neprikladno posuđe na prikazu zone za kuhanje treperi simbol  naizmjenično s podešenom razinom snage.

Kvaliteta dna posude može utjecati na ravnomjernost rezultata pripreme jela (primjerice kod pečenja palačinki).

- Za optimalno korištenje zone za kuhanje odaberite posudu s prikladnim promjerom dna (pogledajte poglavlje "Podaci o zonama za kuhanje"). Ako je lonac premalen, zona ga ne prepoznaje i na prikazu zone za kuhanje naizmjenično treperi simbol  i podešena jačina snage.
- Upotrebljavajte samo posuđe s glatkim dnom. Posuđe s grubim dnom oštećuje staklokeramičku površinu.
- Podignite posuđe kod pomicanja. Na taj način izbjegava se struganje i ogrebotine.

- Kod kupovine tavi i lonaca imajte na umu da se najčešće navodi maksimalan ili gornji promjer. Međutim, bitan je promjer dna (koji je u pravilu manji).

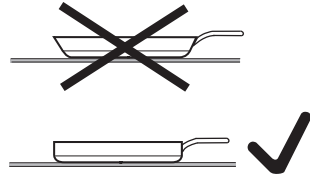

- Po mogućnosti koristite posuđe s ravnim rubom. Kod posuda s ukošenim rubom, indukcija radi i na rubnom području posuđa. Navedeno može dovesti do promjene boje ruba posuđa ili ljuštenja premaza.

Savjeti za uštedu energije

- Ako je to moguće, kuhajte samo u poklopljenim loncima i tavama. Time se izbjegava nepotreban gubitak topline.
- Za manje količine namirnica odaberite manji lonac. Manji lonac i manja zona za kuhanje znače manju potrošnju energije u usporedbi s velikim, djelomično napunjenim loncem.
- Kuhajte s malo vode.
- Nakon zakuhavanja ili nakon što zapržite jelo, pravovremeno smanjite razinu snage.
- Koristite pretis lonac kako biste skratili vrijeme pripreme.

Rasponi podešavanja

	Raspon podešavanja
Otapanje maslaca Otapanje želatine	1–2
Kuhanje mliječne kaše	2
Zagrijavanje manjih količina tekućine Kuhanje riže Odmrzavanje zamrznutog povrća Kuhanje žitarica	3
Zagrijavanje tekućina i polugustih jela Priprema omleta i jaja na oko bez korice Pirjanje voća Kuhanje tjestenine	4
Pirjanje povrća, ribe Odmrzavanje i podgrijavanje duboko zamrznute hrane	5
Zakuhavanje većih količina, npr. jušnih jela Priprema krema i umaka, npr. pjene od vina ili holandskog umaka Lagano pečenje (bez pregrijavanja masnoće) jaja na oko	6
Lagano prženje (bez pregrijavanja masnoće) ribe, odrezaka, kobasica Pečenje popečaka od krumpira, palačinki, omleta	7
Priprema pirjanih jela	8
Kuhanje u većoj količini vode Zakuhavanje	9

Podaci služe samo kao orijentacijske vrijednosti. Snaga indukcijske zavojnice varira ovisno o veličini i materijalu dna posuđa. Stoga razine snage za Vaše posuđe mogu malo odstupati. Kroz uporabu ćete utvrditi optimalne postavke za Vaše posuđe. Kada upotrebljavate novo posuđe, čije Vam karakteristike uporabe još nisu poznate, podesite prvu nižu razinu snage od navedene.

Rukovanje

Princip rukovanja

Vaša staklokeramička ploča za kuhanje opremljena je elektronskim senzorskim tipkama koje reagiraju na dodir prsta.

Senzorsku tipku za uključivanje/isključivanje ① morate iz sigurnosnih razloga prilikom uključivanja malo duže držati pritisnutom od ostalih tipki.

Svaka reakcija tipke potvrđuje se zvučnim signalom.

Greška koja se javlja ako su senzorske tipke zaprljane i/ili pokrivene.

Senzorske tipke neće reagirati ili može doći do neželjenih reakcija, možda i do automatskog isključivanja ploče za kuhanje (pogledajte poglavlje "Sigurnosno isključivanje").

Vruće posuđe na senzorskim tipkama/prikazima može oštetiti elektronske komponente ispod.

Senzorske tipke i prikazi moraju biti čisti, na njih ne odlažite predmete niti vruće posuđe.

Opasnost od požara!

Ploču za kuhanje tijekom uporabe ne ostavljajte bez nadzora!

Uzmite u obzir da je vrijeme zagrijavanja indukcijskih ploča za kuhanja mnogo kraće nego kod uobičajenih ploča za kuhanje.

Uključivanje

- Dodirnite senzorsku tipku .

Na pokazivačima svih zona za kuhanje prikazuje se \bar{I} . Ako se ništa dalje ne aktivira, ploča za kuhanje se ponovno isključuje nakon nekoliko sekundi iz sigurnosnih razloga.

Podešavanje / promjena razine snage

- Na odgovarajućoj skali za upravljanje dodirnite željenu razinu snage odgovarajuće senzorske tipke.

Na pokazivaču zone za kuhanje prikazuje se odabrana razina snage.

Isključivanje

- Da biste isključili zonu za kuhane dodirnite senzorsku tipku 0 na odgovarajućoj skali za upravljanje.
- Da biste isključili ploču za kuhanje, a time i sve zone za kuhanje dodirnite senzorsku tipku .

Indikator preostale topline

Ako je jedna zona za kuhanje vruća, nakon isključivanja svijetli prikaz preostale topline.

Crtime indikatora preostale topline isključuju se jedna za drugom tijekom hlađenja zona za kuhanje. Zadnja crtica isključuje se tek nakon što se zone za kuhanje mogu dodirnuti bez opasnosti od opeklina.



 Opasnost od opeklina! Sve dok svijetli indikator preostale topline, nemojte dodirivati zone za kuhanje.

Rukovanje

Polje za kuhanje PowerFlex

PowerFlex zone za kuhanje možete uključiti u PowerFlex polje za kuhanje (pogledajte poglavlje "Pregled – Ploča za kuhanje"). Postavkama za polje za kuhanje upravlja se pomoću prednjih odnosno lijevih PowerFlex zona za kuhanje.



Uključivanje

- Dodirnite senzorsku tipku  odnosno .

Na pokazivaču stražnje odnosno desne zone za kuhanje svijetli simbol .

- Dodirom na odgovarajuću senzorsku tipku na skali za upravljanje prednje odnosno lijeve zone za kuhanje podesite željenu razinu snage.

Isključivanje

- Dodirnite senzorsku tipku  odnosno .

Automatika zakuhanja

Kad je aktivirana automatika zakuhanja, zona za kuhanje automatski zagrijava uz najvišu razinu snage (faza zakuhanja) i zatim se prebacuje na podešenu razinu snage (nastavak kuhanja). Vrijeme zakuhanja ovisi o podešenoj razini snage nastavka kuhanja (pogledajte tablicu).

Aktivacija

- Dodirnite senzorsku tipku željene razine nastavka kuhanja tako dugo da se oglasi zvučni signal i na pokazivaču zone za kuhanje počne treperiti razina snage nastavka kuhanja.

Tijekom vremena zakuhanja (pogledajte tablicu) treperi podešena razina snage nastavka kuhanja naizmjenično s *R*.

Kada tijekom vremena zakuhanja promijenite razinu, automatika zakuhanja se isključuje.

Isključivanje

- Dodirnite senzorsku tipku podešene razine snage nastavka kuhanja tako dugo da prikaz stalno svijetli.

ili

- Podesite drugu razinu snage.

Razina snage nastavka kuhanja	Vrijeme zakuhanja [min : sek]
1	oko 0 : 15
2	oko 0 : 15
3	oko 0 : 25
4	oko 0 : 50
5	oko 2 : 00
6	oko 5 : 50
7	oko 2 : 50
8	oko 2 : 50
9	–

Rukovanje

Booster

Zone za kuhanje opremljene su funkcijom Booster ili TwinBooster (pogledajte poglavlje "Pregled – Polje za kuhanje"). Booster možete istovremeno koristiti za maksimalno dvije zone za kuhanje.

Funkcija Booster pojačava snagu kako bi se brzo zagrijale veće količine, primjerice voda za kuhanje tjestenine. Ovakvo pojačanje snage aktivno je maksimalno 15 minuta.

Funkciju Booster možete istodobno koristiti za najviše dvije zone za kuhanje.

Kada uključite funkciju Booster

- a nije podešena razina snage, pri kraju trajanja funkcije Booster ili kod prijevremenog isključivanja automatski se vraća na razinu snage 9.
- kad je podešena razina snage, pri kraju trajanja funkcije Booster ili kod prijevremenog isključivanja automatski se vraća na prethodno odabranu razinu snage.

Po dvije zone za kuhanje međusobno su povezane, kako bi bila spremna snaga za funkciju Booster. Tijekom trajanja funkcije Booster povezanoj se zoni za kuhanje oduzima dio snage. To ima jednu od sljedećih posljedica:

- deaktivira se faza zagrijavanja
- razina snage se smanjuje
- isključuje se povezana zona za kuhanje.

Uključivanje funkcije Booster

- Dva puta dodirnite senzorsku tipku 9 na skali za upravljanje željenom zonom za kuhanje.

Na pokazivaču zone za kuhanje pojavljuje se „.

Uključivanje funkcije TwinBooster, razina 1

- Dva puta dodirnite senzorsku tipku 9 na skali za upravljanje željenom zonom za kuhanje.

Na pokazivaču zone za kuhanje pojavljuje se „.

Uključivanje funkcije TwinBooster, razina 2

- Tri puta dodirnite senzorsku tipku 9 na skali za upravljanje željenom zonom za kuhanje.

Na pokazivaču zone za kuhanje pojavljuje se „.

Isključenje funkcije Booster / TwinBooster

- Podesite drugu razinu snage.

Rukovanje

Održavanje topline

Razina održavanja topline ne služi za podgrijavanje ohlađenih jela već za održavanje jela toplima direktno nakon njihove pripreme.

Maksimalno vrijeme održavanja jela toplima iznosi 2 sata.

- Održavajte jela toplima isključivo u posudama za kuhanje (lonac / tava). Pokrijte posude za kuhanje poklopcem.
- Nije potrebno miješati jela tijekom zadržavanja topline.
- Gubitak hranjivih tvari počinje s pripremom namirnica i nastavlja se prilikom zadržavanja topline. Što se dulje namirnice održavaju toplima, to je veći gubitak hranjivih tvari. Vrijeme održavanja topline trebalo bi biti što kraće.

Uključivanje/isključivanje zadržavanja topline

- Dodirnite senzorsku tipku  željene zone za kuhanje.

Možete podesiti vrijeme do 99 minuta.

Tajmer se može upotrebljavati za dvije funkcije:

- Za podešavanje podsjetnika minuta.
- Za automatsko isključivanje zone za kuhanje.

Podsjetnik minuta

Podešavanje

- Dodirnite senzorsku tipku \ominus .
- Podesite željeno vrijeme pomoću senzorske tipke - ili +.

Promjena

- Dodirnite senzorsku tipku \ominus .
- Podesite željeno vrijeme pomoću senzorske tipke - ili +.

Brisanje

- Dodirnite senzorsku tipku \ominus .
- Istovremeno dodirnite senzorsku tipku - i + toliko dugo dok se na prikazu tajmera ne pojavi 00.

Automatsko isključivanje zone za kuhanje

Možete podesiti vrijeme nakon kojeg će se zona za kuhanje automatski isključiti. Funkcija se može koristiti za sve zone za kuhanje istovremeno.

Ako je programirano vrijeme dulje od maksimalno dozvoljenog vremena rada, sigurnosni sustav isključuje zonu za kuhanje (pogledajte odgovarajuće poglavlje).

- Na željenoj zoni za kuhanje podesite razinu snage.
- Dodirnite senzorsku tipku \ominus toliko puta dok se na prikazu željene zone za kuhanje na pojavi \rightarrow .
- Podesite željeno vrijeme.
- Ako želite podesiti vrijeme isključenja za još jednu zonu za kuhanje postupite kao što je prethodno opisano.

Ako je podešeno više vremena isključivanja, prikazuje se najkraće preostalo vrijeme i na pokazivaču odgovarajuće zone za kuhanje svijetli \rightarrow .

- Ako želite prikazati preostalo vrijeme koje se odbrojava u pozadini, dodirnite senzorsku tipku \ominus toliko puta dok se na pokazivaču željene zone za kuhanje ne prikaže \rightarrow .

Tajmer



Istovremena uporaba funkcija tajmera

Funkcije kuhinjskog tajmera i automatskog isključivanja mogu se upotrebljavati istovremeno.

Ako ste programirali jedno ili više vremena automatskog isključivanja i želite dodatno programirati kuhinjski tajmer:

- Dodirnite senzorsku tipku  toliko puta, dok se na pokazivač ne pojavi *00* i *min.*
- Podesite vrijeme na prethodno opisan način.

Ako ste programirali kuhinjski podsjetnik minuta i želite dodatno programirati jedno ili više vremena automatskog isključivanja:

- Dodirnite senzorsku tipku  toliko puta dok se na prikazu željene zone za kuhanje na pojavi .
- Podesite vrijeme na prethodno opisan način.

Kratko nakon zadnjeg unosa, indikator tajmera prebacuje se na prikaz funkcije s najkraćim preostalim vremenom.

Ako želite prikaz tijeka preostalog vremena u pozadini:

- Dodirnite senzorsku tipku  toliko puta dok se ne pojavi željeni prikaz.

Stop&Go

Kad se aktivira funkcija Stop&Go razina snage svih zona za kuhanje reducira se na 1.

Razine snage zona za kuhanje i postavka tajmera ne mogu se promijeniti, a ploča za kuhanje može se samo isključiti. Zadržava se podsjetnik minuta, Booster, funkcija zakuhavanja i podešena vremena za automatsko isključivanje.

Prilikom deaktivacije zone za kuhanje nastavljaju rad uz prethodno podešenu razinu snage, sva vremena i dalje normalno ističu.

Ako se funkcija ne deaktivira u roku od 10 minuta, polje za kuhanje se isključuje.

Aktivacija / deaktiviranje

- Dodirnite senzorsku tipku II/▶.

Funkciju koristite kada upravljačke elemente morate brzo očistiti od zaprljanja ili kad postoji opasnost od prekuhavanja.

Recall funkcija

Ako se ploča za kuhanje zabunom isključi tijekom uporabe pomoću ove funkcije možete ponovno uspostaviti sve postavke. Ploča za kuhanje mora se ponovno uključiti 6 sekundi nakon isključenja.

- Ponovo uključite ploču za kuhanje.
- Odmah nakon uključivanja (u roku od 6 sekundi) pritisnite senzorsku tipku II/▶.

Sigurnosne značajke

Blokada uključivanja

Blokada uključivanja deaktivira se u slučaju nestanka struje.

Vaša ploča za kuhanje opremljena je blokadom uključivanja kako bi se spriječilo nenamjerno uključivanje.

Ako se dodirne nedopuštena senzorska tipka dok je aktivirana blokada uključivanja, na prikazu tajmera na nekoliko sekundi se pojavljuje *LL*.

Aktivacija

- Uključite ploču za kuhanje ①.
- Istovremeno dodirnite senzorsku tipku **II/▶** i **⌚** toliko dugo dok se na prikazu tajmera ne pojavi *LL*.

Isključivanje

- Uključite ploču za kuhanje ①.
- Istovremeno dodirnite senzorsku tipku **II/▶** i **⌚** toliko dugo dok se na prikazu tajmera ne ugasi *LL*.

Sigurnosno isključivanje

Kod predugog vremena rada

Sigurnosno isključenje automatski se pokreće kada se neka zona za kuhanje zagrijava neuobičajeno dugo vremena. Navedeno vrijeme ovisi o odabranoj razini snage. Ako je vrijeme prekoračeno, zona se isključuje i prikazuje se preostala toplina. Kada zonu za kuhanje isključite i ponovo uključite, ista je ponovo spremna za uporabu.

Kod pokrivanja senzorskih polja

Ploča za kuhanje se automatski isključuje ako se jedna ili više senzorskih tipaka pokrije na dulje od približno 10 sekundi, npr. prstom, jelom koje je prekipjelo ili odloženim predmetima. Na pokazivaču pojedine zone za kuhanje pojavljuje se simbol  i oglašava se zvučni signal.

Kada uklonite predmete odnosno prljavštinu, gasi se  i zvučni signal, te je ploča za kuhanje ponovo spremna za uporabu.

Sigurnosne značajke

Zaštita od pregrijavanja

Sve indukcijske zavojnice i rashladna tijela elektronike opremljene su s po jednom zaštitom od pregrijavanja. Prije nego što se indukcijske zavojnice, odnosno rashladna tijela pregriju, zaštita od pregrijavanja provodi jedan od sljedećih postupaka:

- Uključena funkcija Booster se prekida.
- Podešena razina snage se smanjuje.
- Ploča za kuhanje se automatski isključuje. Na pokazivaču zone za kuhanje treperi *E2*.

Do aktiviranja zaštite od pregrijavanja može doći:

- ako se zagrijava prazna posuda za kuhanje.
- ako se zagrijava mast ili ulje na visokom stupnju snage.
- ako donja strana ploče za kuhanje nema dovoljan dovod zraka.
- ako je neka vruća zona za kuhanje ponovo uključena nakon nestanka struje

Ako se zaštita od pregrijavanja ponovo aktivira unatoč uklanjanja uzroka, nazovite servis.



Opasnost od opekлина!

Zone za kuhanje moraju biti isključene. Ploča za kuhanje mora biti ohlađena.



Opasnost od ozljeda!

Para parnog čistača može doprijeti do dijelova pod naponom i uzrokovati kratki spoj.

Za čišćenje ploče za kuhanje nemojte nikada upotrebljavati parni čistač

Sve vanjske površine se mogu obojiti ili promijeniti boju, ako upotrebljavate neprikladno sredstvo za čišćenje.

Sve su površine osjetljive na ogrebotine.

Odmah uklonite ostatke sredstva za čišćenje.

Ploča za kuhanje se treba ohladiti prije svakog čišćenja.

- Ploču za kuhanje očistite nakon svakog korištenja.
- Ploču za kuhanje osušite nakon svakog vlažnog čišćenja, kako bi spriječili stvaranje kamenca.

Neprikladna sredstva za čišćenje

Kako biste izbjegli oštećivanje površina, prilikom čišćenja izbjegavajte

- sredstvo za ručno pranje posuđa,
- sredstva za čišćenje koja sadrže sodu, alkale, amonijak, kiseline ili klor,
- sredstva za čišćenje kamenca,
- sredstva za uklanjanje mrlja i hrđe,
- abrazivna sredstva za čišćenje, npr. prašak za ribanje, mlijeko za ribanje, kamen za čišćenje,
- sredstva za čišćenje koja sadrže otapala,
- sredstva za čišćenje perilica za posuđe,
- raspršivače za čišćenje roštilja i pećnica,
- sredstva za čišćenje stakla,
- grube četke i spužvice za ribanje (npr. spužvice za čišćenje lonaca) ili korištene spužvice s ostacima sredstva za ribanje,
- gumice za uklanjanje prljavštine.

Čišćenje i održavanje

Čišćenje staklokeramičke površine

Oštećenje ostrim predmetima!
Prostor između staklokeramičke ploče i okvira odnosno između okvira i radne ploče nemojte čistiti šiljatim predmetima.

Sredstvom za ručno pranje posuđa ne možete ukloniti sva zaprljanja i ostatke.

Stvara se nevidljivi sloj, koji ostavlja mrlje na staklokeramici. Takve se mrlje ne mogu ukloniti.

Staklokeramičke površine redovito očistite sredstvom za čišćenje staklokeramičkih površina.

- Uklonite gruba zaprljanja vlažnom krpom, zalijepljene ostatke strugalicom za staklo.
- Sve staklokeramičke površine očistite s Miele sredstvom za čišćenje staklokeramičkih površina i površina od plemenitog čelika (vidi poglavlje "Dodatni pribor") ili uobičajenim sredstvom za čišćenje staklokeramičkih površina, koristeći kuhinjski papir ili čistu krpu. Ne nanosite sredstvo za čišćenje na vruću površinu, naime uslijed toga se mogu pojaviti mrlje. Pridržavajte se uputa proizvođača sredstva za čišćenje.
- Uklonite sve ostatke sredstva za čišćenje s vlažnom krpom i zatim osušite staklokeramičke površine.

Ostatci sredstva za čišćenje mogu pri likom sljedećeg kuhanja zagorjeti na površini i tako ođtetiti staklokeramičku površinu. Vodite računa o tome da uklonite sve ostatke.

- **Mrlje** od kamenca, vode ili aluminija (mrlje metalnog sjaja) uklonite sredstvom za čišćenje staklokeramičkih ploča i nehrđajućeg čelika.

 **Opasnost od opekline!**

Navucite rukavice prije no što strugalicom za staklo s vruće staklokeramičke površine uklanjate šećer, plastiku ili aluminijску foliju



- Ako vruća staklokeramička površina dođe u kontakt sa **šećerom, plastikom ili aluminijskom folijom**, isključite ploču za kuhanje.
- **Odmah**, dok su još vrući, sastružite te ostatke strugalicom za staklo.
- Staklokeramičku površinu zatim očistite, prema prethodno navedenim uputama, kada se u potpunosti ohladi.

Sami možete ukloniti većinu grešaka i smetnji, koje se mogu pojaviti u svakodnevnom korištenju. U mnogo slučajeva možete uštedjeti vrijeme i novac, jer nećete morati zvati servis.

Sljedeće tablice pomoći će Vam u otkrivanju uzroka smetnji ili pogreški i pronalaženju njihovog rješenja.

Problem	Uzrok i rješenje
<p>Ploča za kuhanje ili zone za kuhanje ne mogu se uključiti.</p>	<p>Ploča za kuhanje nema struje.</p> <ul style="list-style-type: none"> ■ Provjerite je li osigurač električne instalacije isključen. Pozovite električara ili servis (za jačinu osigurača pogledajte natpisnu pločicu). <p>Vjerojatno je došlo do tehničke pogreške.</p> <ul style="list-style-type: none"> ■ Na približno 1 minutu odspojite uređaj od napajanja tako da <ul style="list-style-type: none"> – isključite odgovarajući osigurač ili do kraja odvrnete rastalni osigurač ili – isključite FID (diferencijalnu) sklopku. ■ Ako se uređaj ne može uključiti ni nakon ponovnog uključivanja/uvrtanja osigurača ili FID sklopke, obratite se električaru ili servisu.
<p>Za vrijeme rada nove ploče za kuhanje dolazi do neugodnih mirisa i pare.</p>	<p>Dijelovi od metala zaštićeni su odgovarajućim sredstvom za njegu. Kada se uređaj upotrebljava po prvi put može doći do stvaranja mirisa i eventualne pojave dima. I materijal indukcijskih krugova u prvim satima korištenja ima miris. Kod svake sljedeće uporabe miris će se smanjivati, a naposljetku i potpuno nestati. Nastali mirisi i eventualna para ne ukazuju na pogrešno priključivanje ili neispravnost uređaja, te nisu opasni za zdravlje.</p>
<p>Na pokazivaču zone za kuhanje treperi simbol \cup naizmjenice s podešenom razinom snage ili R.</p>	<p>Na zoni za kuhanje se ne nalazi posuđe ili je posuđe neodgovarajuće.</p> <ul style="list-style-type: none"> ■ Upotrijebite odgovarajuće posuđe (pogledajte poglavlje "Posuđe za kuhanje")
<p>Nakon uključivanja ploče za kuhanje, na pokazivaču tajmera se na nekoliko sekundi prikazuje LL.</p>	<p>Aktivirana je blokada uključivanja.</p> <ul style="list-style-type: none"> ■ Isključite blokadu uključivanja (pogledajte poglavlje "Blokada uključivanja").

Što učiniti, ako ...

Problem	Uzrok i rješenje
Na jednom ili više prika za zona za kuhanje pojavljuje se simbol  i ploča za kuhanje se automatski isključuje.	Jedna ili više senzorskih tipki je pokrivena, npr. prstom, hranom koja je prekipjela ili odloženim predmetima. <ul style="list-style-type: none"> ■ Uklonite zaprljanja odnosno predmete (pogledajte poglavlje "Sigurnosno isključivanje").
Automatski se isključuje jedna zona za kuhanje.	Vrijeme korištenja bilo je predugo. <ul style="list-style-type: none"> ■ Ponovo uključite zonu za kuhanje (pogledajte poglavlje "Sigurnosno isključivanje").
Automatski se isključuje jedna zona za kuhanje.	Aktivirala se zaštita od pregrijavanja. <ul style="list-style-type: none"> ■ Pogledajte poglavlje "Zaštita od pregrijavanja".
Stupanj Booster je automatski prijevremeno prekinut.	Aktivirala se zaštita od pregrijavanja. <ul style="list-style-type: none"> ■ Pogledajte poglavlje "Zaštita od pregrijavanja".
Zona za kuhanje ne radi na uobičajeni način s podešenom razinom snage.	Aktivirala se zaštita od pregrijavanja. <ul style="list-style-type: none"> ■ Pogledajte poglavlje "Zaštita od pregrijavanja".
Razina snage 9 se automatski smanjuje ako kod spojene zone za kuhanje također podešite na razinu snage 9.	Uz istovremeni rad na razini snage 9 prekoračila bi se moguća ukupna snaga. <ul style="list-style-type: none"> ■ Koristite drugu zonu za kuhanje.
Kad je aktivirano automatsko zakuhanje, sadržaj posude nije zakipio.	Zagrijava se velika količina namirnica. <ul style="list-style-type: none"> ■ Kuhajte na najvećoj razini snage i zatim ručno smanjite snagu.
	Posuda za kuhanje loše provodi toplinu. <ul style="list-style-type: none"> ■ Koristite drugo posuđe, koje bolje povodi toplinu.
Nakon isključenja uređaja čuje se rad uređaja.	Ventilator za hladene će raditi sve dok se uređaj ne ohladi, a zatim će se automatski isključiti.
Na pokazivaču ploče za kuhanje trepere  i brojevi te se oglašava zvučni signal.	Ploča za kuhanje nije ispravno priključena. <ul style="list-style-type: none"> ■ Kontaktirajte servis. Ploča za kuhanje mora biti priključena prema uputama.

Problem	Uzrok i rješenje
Na pokazivaču ploče za kuhanje trepere <i>E</i> ili <i>ER</i> i brojevi.	<i>E2</i> Aktivirala se zaštita od pregrijavanja. ■ Pogledajte poglavlje "Zaštita od pregrijavanja".
	<i>E</i> ili <i>ER</i> i ostali brojevi. Došlo je do greške u elektronici. ■ Prekinite napajanje ploče za kuhanje na približno 1 minutu. ■ Ako problem ostane i nakon ponovnog uključivanja napajanja, nazovite servis.

Dodatni pribor

Miele Vam sukladno Vašem proizvodu nudi velik izbor Miele dodatne opreme te sredstva za pranje i održavanje.

Te proizvode možete jednostavno nabaviti putem Miele internet trgovine.

Proizvode možete nabaviti i preko Miele servisa (pogledajte kraj uputa za uporabu) i Miele specijalizirane prodavaonice.

Posude za kuhanje/pečenje

Miele nudi širok asortiman posuda za kuhanje i pečenje. One su, s obzirom na svoju funkciju i dimenzije, savršeno usklađene s Miele uređajima. Iscrpne informacije o pojedinim proizvodima naći ćete na internet stranici tvrtke Miele.

- Lonci raznih veličina
- Tava s poklopcem
- Tava sa zaštitom od prljanja
- Wok tava
- Posuda za pečenje

Sredstva za čišćenje i održavanje

Sredstvo za čišćenje staklokeramike i plemenitog čelika 250 ml



Uklanja jača zaprljanja, mrlje od kamena i ostatke aluminija

Krpa od mikrovlakana

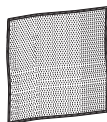

Za uklanjanje otisaka prstiju i blagih zaprljanja

Sigurnosne napomene za ugradnju

 Ploču za kuhanje smiju na električno napajanje spojiti isključivo kvalificirane osobe i električar.

Kako biste izbjegli oštećenje ploče za kuhanje, uređaj ugradite tek nakon postavljanja visećih ormarića i nape.

- ▶ Furnir na radnoj ploči mora biti zalijepljen ljepljivom otpornom na toplinu (100°C) kako se ne bi odlijepio ili izobličio. Kutni profili moraju biti otporni na toplinu.
- ▶ Ploča za kuhanje ne smije se postavljati iznad rashladnih uređaja, perilica za posuđe ni iznad perilica i sušilica rublja.
- ▶ Ova ploča za kuhanje smije se ugraditi samo iznad štednjaka ili pećnica koji su opremljeni sustavom za hlađenje nastalih para.
- ▶ Morate sa sigurnošću utvrditi da se priključni kabel ploče za kuhanje nakon ugradnje ne može dodirnuti.
- ▶ Nakon ugradnje ploče za kuhanje priključni kabel ne smije doći u dodir s pokretnim dijelovima kuhinjskih elemenata (npr. ladicom) i da ne smije biti izložen mehaničkim opterećenjima.
- ▶ Pridržavajte se sigurnosnih razmaka navedenih na sljedećim stranicama.

Sve mjere su navedene u mm.

Sigurnosni razmaci

Sigurnosni razmaci iznad ploče za kuhanje

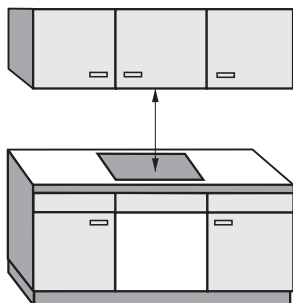

Između ploče za kuhanje i nape iznad mora se ostaviti razmak kojeg preporučuje proizvođač nape. Ako proizvođač nape ne navodi razmak ili se iznad uređaja nalaze lako zapaljivi materijali (npr. daska za vješanje), sigurnosni razmak mora iznositi najmanje 760 mm.

Ako je ispod nape ugrađeno više uređaja za koje se navode različiti sigurnosni razmaci, pridržavajte se najvećeg navedenog sigurnosnog razmaka.

Sigurnosni razmak bočno i straga

Kod ugradnje ploče za kuhanje, mogu se na stražnjoj strani ili na jednoj od bočnih strana (desno ili lijevo) nalaziti po želji visoki ormarići ili zidovi (pogledajte slike).

- ① Najmanji razmak **straga** od izreza u radnoj ploči do stražnjeg ruba radne ploče: 50mm.
- ② Najmanji razmak **desno** od izreza u radnoj ploči do bočnog elementa (npr. visokog ormarića) ili zida: 50mm.
- ③ Najmanji razmak **lijevo** od izreza u radnoj ploči do bočnog elementa (npr. visokog ormarića) ili zida: 50mm.

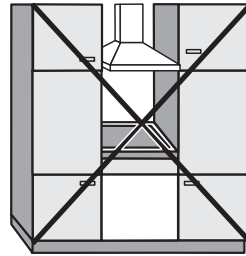

Nije dozvoljeno!

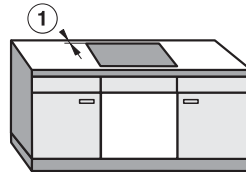
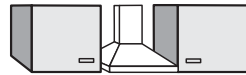

Vrlo preporučljivo!

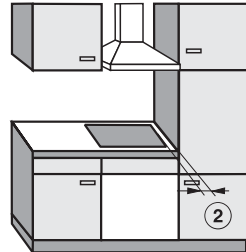

Nije preporučljivo!

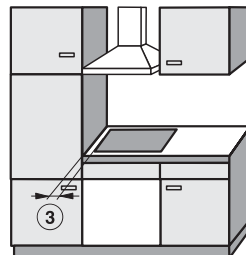

Nije preporučljivo!

Sigurnosni razmaci

Minimalni razmak

Kako bi se zajamčila ventilacija uređaja, ispod uređaja potrebno je zadržati minimalni razmak od pećnice, od pregradnog dna ili ladice.

Minimalni razmak donjeg ruba ploče za kuhanje do

- gornjeg ruba **pećnice** mora iznositi **15 mm**.
- gornjeg ruba **pregradnog dna** mora iznositi **15 mm**.
- dna **ladice** mora iznositi **75 mm**.

Pregradno dno

Ugradnja pregradnog dna ispod ploče za kuhanje nije potrebna, ali je moguća.

Za provođenje priključnog strujnog voda na stražnjoj je strani potrebno ostaviti slobodan prorez od 10 mm. Za bolju ventilaciju ploče za kuhanje preporučujemo sprijeda prorez od 20 mm.

Sigurnosni razmak od obloge niše

Ako je niša obložena, mora postojati minimalan sigurnosni razmak između izreza radne ploče i obloge kako ne bi došlo do promjena ili uništenja materijala zbog visoke temperature.

Kod obloge od zapaljivog materijala (npr. drva), najmanji razmak ⑤ između izreza radne ploče i obloge niše mora iznositi 50 mm.

Kod obloge od nezapaljivog materijala (npr. metala, prirodnog kamena, keramičkih pločica), najmanji razmak ⑤ između izreza radne ploče i obloge niše mora iznositi 50 mm umanjeno za debljinu obloge.

Primjer: Debljina obloge niše 15 mm
 $50 \text{ mm} - 15 \text{ mm} = \text{najmanji razmak } 35 \text{ mm}$

Ploče za kuhanje u ravni

Ploče za kuhanje s okvirom

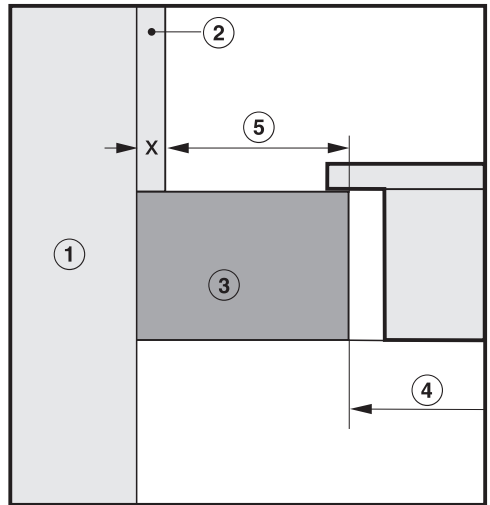
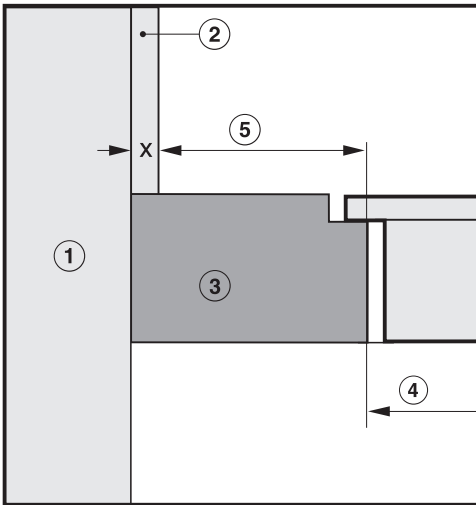

- ① Zid
- ② Obloga niše dimenzija $x = \text{debljina obloge niše}$
- ③ Radna ploča
- ④ Izrez u radnoj ploči
- ⑤ Najmanji razmak kod
zapaljivih materijala 50 mm
kod nezapaljivih materijala 50 mm - dimenzija x

Napomene za ugradnju

Brтва između ploče za kuhanje i radne ploče

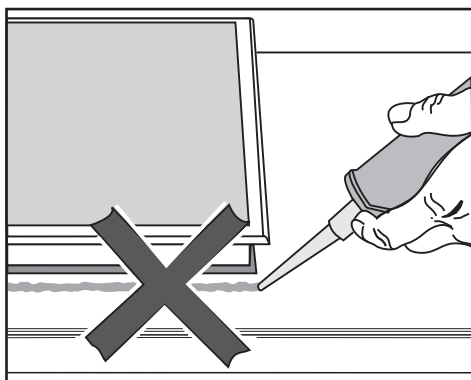

Ploča za kuhanje i radna ploča mogu se oštetiti ako će možda trebati vaditi ploču za kuhanje, a ploča za kuhanje brtvljena je masom za fugiranje. Između ploče za kuhanje i radne površine nemojte koristiti masu za fugiranje.

Brтва ispod ruba gornjeg dijela uređaja osigurava dostatno brtvljenje prema radnoj ploči.

Radne ploče s keramičkim pločicama

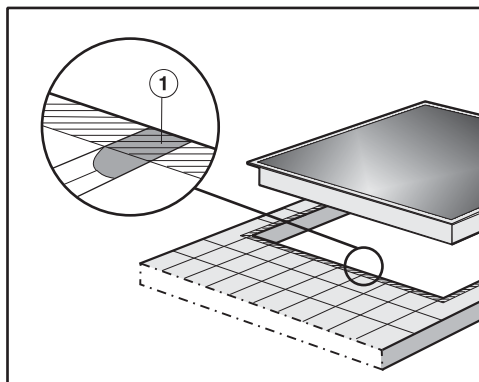

Fuge ① i crtkana područja ispod ruba za brtvljenje na ploči za kuhanje moraju biti glatki i izravnati tako da ploča za kuhanje dobro leži i da brtva ispod ruba uređaja osigurava brtvljenje prema radnoj ploči.

Dimenzije za ugradnju

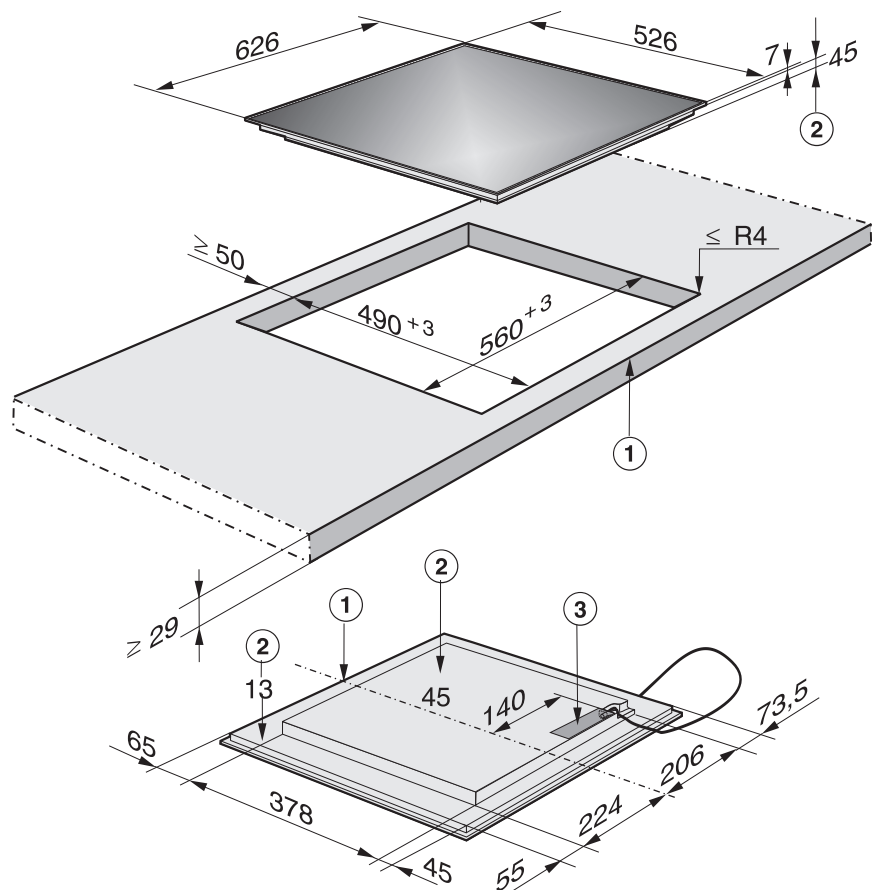

- ① Sprijeda
- ② Visina za ugradnju
- ③ Priključna kutija

Priključni kabel (L = 1440 mm) priložen je uz uređaj

Ugradnja

Priprema radne ploče

- Izrežite otvor u radnoj ploči prema prikazima ploče za kuhanje. Poštujte sigurnosne razmake (pogledajte poglavlje "Sigurnosni razmak").
- Zabrtvite površine reza kod drvene radne ploče posebnim lakom, silikonskom masom ili smolom kako biste spriječili napuhavanje uslijed utjecaja vlage. Brtveni materijal mora biti otporan na toplinu.

Pripazite da ovi materijali ne dospiju na gornju površinu radne ploče.

Traka za brtvljenje osigurava stabilan položaj ploče za kuhanje u izrezu. Prorez između okvira i radne ploče smanjit će se s vremenom.

Priključenje strujnog voda na ploču za kuhanje

Priključni kabel na uređaj smije priključiti samo električar.

- Priključni kabel priključite na ploču za kuhanje kako je prikazano shemom priključenja (pogledajte poglavlje "Električni priključak – Shema priključenja").

Umetanje ploče za kuhanje

- Provedite priključni kabel ploče za kuhanje kroz izrez na radnoj ploči prema dolje.
- Položite ploču za kuhanje u sredinu izreza. Pazite da brtva nakon sjedanja na mjesto naliježe na radnu ploču kako bi se osiguralo brtvljenje.

Ni u kom slučaju nemojte dodatno brtviti ploču za kuhanje sredstvima za punjenje fugi (npr. silikonskom masom).

Ako brtva ne naliježe pravilno na radnu ploču u kutovima, ubodnom pilom možete pažljivo dodatno obraditi poljmere kutova ($\leq R4$).

- Priključite ploču za kuhanje na električnu mrežu.
- Provjerite rad ploče za kuhanje.



Opasnost od ozljeda!

Nestručnom instalacijom i servisom ili nestručnim popravcima mogu nastati situacije vrlo opasne za korisnika, a za koje tvrtka Miele ne preuzima odgovornost.

Tvrtka Miele ne može biti odgovorna za štete nastale nestručnom instalacijom i servisom ili nestručnim popravcima ili pak zbog nedostatka ili prekida zaštitnog vodiča za uzemljenje (npr. električni udar).

Priključivanje ploče za kuhanje na strujnu mrežu vrši samo električar, koji dobro poznaje i dosljedno se pridržava lokalnih propisa i dodatnih zahtjeva tvrtke za distribuciju električne energije.

Nakon ugradnje mora se osigurati zaštita od dodira izoliranih dijelova!

Ukupna snaga

Pogledajte tipsku naljepnicu

Priključni podaci

Odgovarajući priključni podaci nalaze se na tipskoj naljepnici. Ti podaci moraju se podudarati s podacima električne mreže.

Za mogućnosti spajanja pogledajte shemu spajanja.

Strujna zaštitna sklopka

Normativi VDE i ÖVE preporučuju ugradnju FID strujne zaštitne sklopke struje aktiviranja od 30 mA za povećanje sigurnosti ploče za kuhanje.

Uređaji za prekidanje

Uređaj mora imati mogućnost odvajanja svih polova napajanja od električne mreže pomoću uređaja za prekidanje! U isključenom stanju mora postojati razmak kontakata od najmanje 3 mm! Uređaji za prekidanje su strujne zaštitne sklopke i zaštitne sklopke.

Električni priključak

Odvajanje od mreže

 Strujni udar opasan po život!
Potrebno je osigurati mrežu od ponovnog uključivanja nakon prekidanja.

Ako je potrebno isključiti strujni krug uređaja od električne mreže, ovisno o uvjetima instalacije, postupite na jedan od sljedećih načina:

Rastalni osigurači

- Uloške osigurača potpuno izvadite iz navojnih poklopaca.

Automatski navojni osigurači

- Pritisnite tipku za ispitivanje (crvenu) tako da iskoči središnja tipka (crna).

Ugrađeni automatski osigurači

- (strujni osigurači, najmanje tipa B ili C!): Prebacite polužicu iz položaja 1 (uključeno) u položaj 0 (isključeno).

Zaštitna sklopka FID

- (diferencijalna zaštitna sklopka) Prebacite glavnu sklopku iz položaja 1 (uključeno) u položaj 0 (isključeno) ili pritisnite tipku za ispitivanje.

Priključni kabel

Ploča za kuhanje se mora spojiti pomoću električnog kabela tipa H 05 VV-F (PVC izolacija) odgovarajućeg presjeka prema shemi spajanja.

Za mogućnosti spajanja pogledajte shemu spajanja.

Pogledajte natpisnu pločicu za podatke o dozvoljenom naponu i odgovarajućoj priključnoj vrijednosti za Vašu ploču za kuhanje.

Zamjena priključnog mrežnog voda

 Strujni udar opasan po život!
Priključni kabel na uređaj smije priključiti samo električar.

Kod zamjene priključnog kabela smije se upotrijebiti samo posebni kabel tipa H 05 VV-F (PVC izolacija) koji se može nabaviti preko proizvođača ili servisa.

Shema priključka

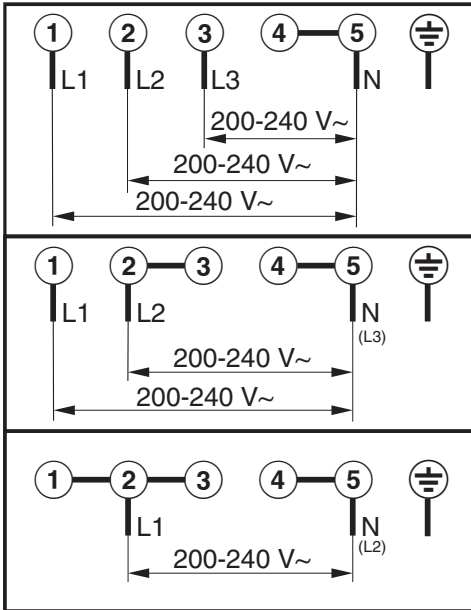

Servis

Kontakt u slučaju smetnji

U slučaju problema koje ne možete sami riješiti obratite se Miele zastupniku ili Miele servisu.

Telefonski broj Miele servisa naći ćete na zadnjoj stranici ovog dokumenta.

Servisu je potrebna oznaka modela i tvornički broj. Oba podatka nalaze se na tipskoj naljepnici.

Tipaska naljepnica

Zalijepite priloženu tipsku naljepnicu. Provjerite podudara li se broj modela s podacima navedenim na poleđini ovog dokumenta.



Jamstvo

Trajanje jamstva je 2 godine.

Ostale informacije naći ćete u priloženim uvjetima jamstva.

U nastavku su priloženi listovi s podacima o proizvodima koji su opisani u ovim uputama za uporabu i postavljanje.

Informacije za kućanske električne ploče za kuhanje

prema Uredbi (EU) br. 66/2014

MIELE	
Identifikacijska oznaka modela	KM 6306
Broj zona i/ili površina za kuhanje	4
Za kružne zone ili površine za kuhanje: promjer iskoristive površine/zone za kuhanje Za nekružne zone ili površine za kuhanje: dužina i širina iskoristive površine/zone za kuhanje L/W	1. = 230x390 mm 2. = 230x390 mm 3. = 4. = 5. = 6. =
Potrošnja energije po zoni ili površini za kuhanje izračunana po kg (EC _{kuhanje na električnu energiju})	1. = 193,6 Wh/kg 2. = 193,6 Wh/kg
Potrošnja energije za ploču za kuhanje izračunana po kg (EC _{električna ploča za kuhanje})	193,6 Wh/kg

Miele

Miele trgovina i servis d.o.o.
Buzinski prilaz 32
10 000 Zagreb
Telefon: 01 6689 000
Faks: 01 6689 090
Servis: 01 6689 010
E-mail: info@miele.hr
www.miele.hr

Njemačka
Miele & Cie. KG
Carl-Miele-Straße 29
33332 Gütersloh

KM 6306



hr-HR

M.-Nr. 09 975 920 / 01