



hr Upute za uporabu Usisavač
sl Navodila za uporabo Sesalnik

HS16

hr	4
sl	28

Sigurnosne napomene i upozorenja	4
Vaš doprinos zaštiti okoliša	10
Opis uređaja	12
Napomena za europske norme (EU) br. 665/2013 i (EU) br. 666/2013	14
Slikovni prikazi	14
Prije uporabe	14
Uporaba pribora	16
Uporaba	16
Odlaganje, prenošenje i čuvanje	18
Održavanje	19
Pražnjenje spremnika za prašinu	19
Čišćenje spremnika za prašinu.....	19
Čišćenje okvira filtra	19
Čišćenje filtra za finu prašinu.....	19
Ručno pokretanje funkcije samočišćenja ComfortClean	20
Promjena baterija na dršci s upravljanjem	20
Kada treba zamijeniti podizače niti?	20
Kako zamijeniti podizače niti?	20
Čišćenje valjka AllTeQ podnog nastavka	20
Čišćenje	21
Što učiniti, ako	22
Uklanjanje smetnji	23
Čišćenje predfiltra	23
Ručno čišćenje filtra za finu prašinu	23
Servis	24
Kontakt u slučaju smetnji	24
Jamstvo.....	24
Dodatni pribor	24
Tehnički podaci	26
Izjava o sukladnosti	26

hr - Sigurnosne napomene i upozorenja

Ovaj usisavač odgovara propisanim sigurnosnim odredbama. Neprikladna uporaba može dovesti do materijalne štete te je opasna za ljude.

Prije prve uporabe usisavača pročitajte upute za uporabu. U njima se nalaze važne napomene o sigurnosti, uporabi i održavanju usisavača. Na taj način štitite sebe i druge te izbjegavate oštećenja.

Sačuvajte ove upute za uporabu i predajte ih eventualnom budućem vlasniku uređaja.

Nakon svake uporabe, prije promjene dodatne opreme i prije svakog čišćenja/održavanja isključite usisavač. Izvucite utikač iz utičnice.

Namjenska uporaba

- ▶ Ovaj usisavač predviđen je za uporabu u kućanstvima i kućanstvu sličnim okruženjima.
- ▶ Ovaj usisavač prikladan je za svakodnevno usisavanje tepiha, tapisona i ne osjetljivih tvrdih podova.
- ▶ Ovaj usisavač nije namijenjen korištenju na otvorenom.
- ▶ Ovaj usisavač namijenjen je uporabi na visini do 4000 m nadmorske visine.
- ▶ Usisavač koristite isključivo za usisavanje suhe prašine. Usisavačem ne smijete usisavati ljude niti životinje. Drugi načini uporabe, preinake i modifikacije uređaja nisu dozvoljeni.

▶ Osobe koje zbog svog fizičkog, senzornog ili duševnog stanja ili nedostatka iskustva ili neznanja nisu u stanju sigurno rukovati ovim usisavačem ne smiju ga upotrebljavati bez nadzora ili uputa odgovorne osobe.

Djeca u kućanstvu

▶ Opasnost od gušenja! Igrajući se s ambalažom (primjerice folijom) djeca se u istu mogu zamotati ili ju navući preko glave i ugušiti se. Držite ambalažu izvan dosega djece.

▶ Djeca mlađa od osam godina ne smiju biti u blizini usisavača, osim kad su pod stalnim nadzorom.

▶ Djeca starija od osam godina usisavač smiju koristiti bez nadzora samo ukoliko im je rukovanje objašnjeno tako da njime mogu sigurno upravljati. Djeca moraju biti sposobna prepoznati opasnosti pogrešnog upravljanja uređajem.

▶ Djeca ne smiju čistiti ni održavati usisavač bez nadzora.

▶ Nadgledajte djecu koja se zadržavaju u blizini usisavača. Nemojte djeci dopustiti da se igraju s usisavačem.

▶ Za modele s drškom s daljinskim upravljanjem: baterije nisu za dječje ruke.

Tehnička sigurnost

▶ Prije uporabe prekontrolirajte imaju li usisavač i svi ostali dijelovi vidljivih oštećenja. Nemojte koristiti oštećeni usisavač.

hr - Sigurnosne napomene i upozorenja

- ▶ Usporedite priključne podatke na tipskoj naljepnici usisavača (mrežni napon i frekvenciju) s podacima vaše električne mreže. Podaci se moraju bezuvjetno podudarati. Usisavač je bez izmjena prikladan za rad s 50 Hz ili 60 Hz.
- ▶ Priključna mrežna utičnica mora biti osigurana osiguračem jačine 16 A ili 10 A.
- ▶ Pouzdana i sigurna uporaba ovog usisavača jamči se samo kad je usisavač priključen na javnu strujnu mrežu.
- ▶ Popravak usisavača tijekom jamstvenog roka smije vršiti jedino stručnjak kojeg je ovlastio proizvođač, inače se kod eventualnih budućih problema jamstvo neće priznati.
- ▶ Priključni kabel ne upotrebljavajte za nošenje usisavača i utikač nemojte izvlačiti iz utičnice tako da povlačite za kabel. Priključni kabel nemojte povlačiti preko oštih rubova i nemojte ga prignječiti. Nemojte učestalo prelaziti usisavačem preko kabela. Priključni kabel, mrežni utikač i utičnica mogu se oštetiti i ugroziti vašu sigurnost.
- ▶ Usisavač nemojte koristiti ako je priključni kabel oštećen. Zamijenite oštećeni priključni kabel samo u kompletu s bubnjem kabla. Iz sigurnosnih razloga zamjenu smiju obavljati samo ovlaštene osobe ili Miele servis.

▶ Prilikom usisavanja - prije svega sitne prašine, kao što je prašina pri bušenju, pijesak, gips, brašno, itd. - dolazi do prirodnih elektrostatičkih punjenja, koja se mogu isprazniti. Kako bi se izbjeglo neugodno djelovanje elektrostatičkih punjenja na donjoj strani ručke ugrađena je metalna nit koja sprječava stvaranje elektriciteta. Pri usisavanju obratite pozornost da rukom neprestano dodirujete tu metalnu nit. Ako je Vaš usisavač opremljen ručkom Eco Comfort pazite da Vaša ruka uvijek obuhvaća gornji, savinuti dio drške, jer je u njega ugrađena metalna nit koja sprječava stvaranje elektriciteta.

▶ Popravke prepustite isključivo stručnom osoblju. Nestručni popravci mogu predstavljati opasnost za korisnika.

Čišćenje

▶ Usisavač ni njegov pribor nemojte uranjati u vodu.

▶ Usisavač i pribor čistite samo suhom ili blago navlaženom krpom. Iznimka:

- Spremnik za prašinu/spremnik za finu prašinu: ove dijelove čistite samo vodom i blagim sredstvom za pranje. Potom ih pažljivo osušite.
- Filtar za finu prašinu: filtari za finu prašinu ne čistite iznutra. Vanjsku stranu operite pod tekućom, hladnom vodom. Ne koristite sredstvo za pranje. Ne koristite oštre ni šiljaste predmete niti filtari za finu prašinu nemojte četkati. Filtar za finu prašinu nakon čišćenja ostavite barem 24 sata da se suši, prije no što ga vratite u spremnik za finu prašinu.

hr - Sigurnosne napomene i upozorenja

- Prefiltar/Okvir za filter: Navedene dijelove operite pod tekućom, hladnom vodom. Ne koristite sredstvo za pranje. Ne upotrebljavajte predmete oštih rubova ili šiljaste predmete. Ove dijelove nakon pranja pažljivo osušite.

Pravilna uporaba

- ▶ Usisavač nemojte upotrebljavati bez spremnika za prašinu, predfiltra, spremnika za finu prašinu i filtra za finu prašinu.
- ▶ Nemojte usisavati goruće ili užarene predmete, primjerice opuške ili žeravicu, odnosno prividno ugašen pepeo ili ugljen.
- ▶ Nemojte usisavati tekućine niti mokre nečistoće. Ostavite mokre, oprane tepihe i podne obloge da se potpuno osuše prije usisavanja.
- ▶ Nemojte usisavati prašinu od tonera. Toner koji se koristi u pisačima i kopirnim uređajima može biti električki vodljiv.
- ▶ Nemojte usisavati lako zapaljive ili eksplozivne materijale, odnosno plinove, te nemojte usisavati na mjestima gdje se takvi materijali čuvaju.
- ▶ Pazite da Vam zračna struja nije u blizini glave.
- ▶ Važno za postupanje s baterijama (kod modela s drškom s daljinskim upravljanjem):
 - Baterije nemojte spajati, puniti niti bacati u vatru.
 - Zbrinjavanje baterija: Baterije izvadite iz drške s integriranim daljinskim upravljanjem i zbrinite ih putem komunalnog sustava. Baterije ne bacajte u kućno smeće.

Pribor

- ▶ Prilikom usisavanja s Miele turbo-četkom ne posežite rukom prema valjku s četkama koji je u pokretu.
- ▶ Prilikom usisavanja s drškom bez postavljenog dodatnog pribora, pazite da drška nije oštećena.
- ▶ Upotrebljavajte samo pribor s originalnim Miele logotipom. Proizvođač samo u tom slučaju može jamčiti sigurnost.

Miele ne preuzima odgovornost za štete uzrokovane neodgovarajućim korištenjem, pogrešnim rukovanjem te nepoštivanjem sigurnosnih napomena i upozorenja.

hr - Vaš doprinos zaštiti okoliša

Zbrinjavanje ambalaže

Ambalaža štiti uređaj od oštećenja tijekom transporta. Ambalažni materijal odabran je imajući u vidu utjecaj na okoliš i mogućnost zbrinjavanja te se zato može reciklirati.

Recikliranjem ambalažnog materijala štede se sirovine i smanjuje nakupljanje otpada.

Zbrinjavanje dotrajalog uređaja

Prije zbrinjavanja starog uređaja izvadite filtar za finu prašinu i bacite ga u kućni otpad.

Električni i elektronički uređaji sadrže brojne korisne materijale. Sadrže i određene tvari, mješavine i dijelove, koji su bili neophodni za njihovu funkciju i sigurnost. Te tvari u kućnom otpadu ili zbog nepropisnog zbrinjavanja mogu naškoditi zdravlju ljudi i okolišu. Stoga dotrajali uređaj nikada nemojte bacati u kućni otpad.



Umjesto takvog načina zbrinjavanja koristite službene sabirne centre za prihvatanje i daljnju obradu dotrajalih električnih i elektroničkih uređaja u zajednici, na prodajnom mjestu ili kod Miele. Po zakonu ste sami odgovorni za brisanje eventualnih osobnih podataka na uređaju koji se zbrinjava. Molimo pobrinite se da Vaš dotrajali uređaj do odvoza bude spremljen izvan dohvata djece.

Povrat starih baterija i akumulatora

Električni i elektronički uređaji često sadrže baterije i akumulatore, koji niti nakon što su iskorišteni ne smiju u kućno smeće. One baterije i akumulatore koji nisu fiksni dio uređaja zakonski ste obavezni izvaditi i odnijeti na odgovarajuće sabirno mjesto (primjerice u trgovinu), gdje ih možete predati bez naknade. Baterije i akumulatori mogu sadržavati tvari koje mogu naštetiti ljudskom zdravlju i okolišu.

Na oznakama baterije odnosno akumulatora pronaći ćete daljnje upute. Prekrižena kanta za smeće znači da se baterije i akumulatori ni u kojem slučaju ne smiju baciti u kućni otpad. Ako je kanta za smeće označena jednim ili više navedenih kemijskih znakova, onda baterije i akumulatori sadrže olovo (Pb), kadmij (Cd) i/ili živu (Hg).



Stare baterije i akumulatori sadrže važne sirovine te se mogu ponovno upotrijebiti. Zasebno prikupljanje starih baterija i akumulatora olakšava obradu i reciklažu.

hr - Opis uređaja

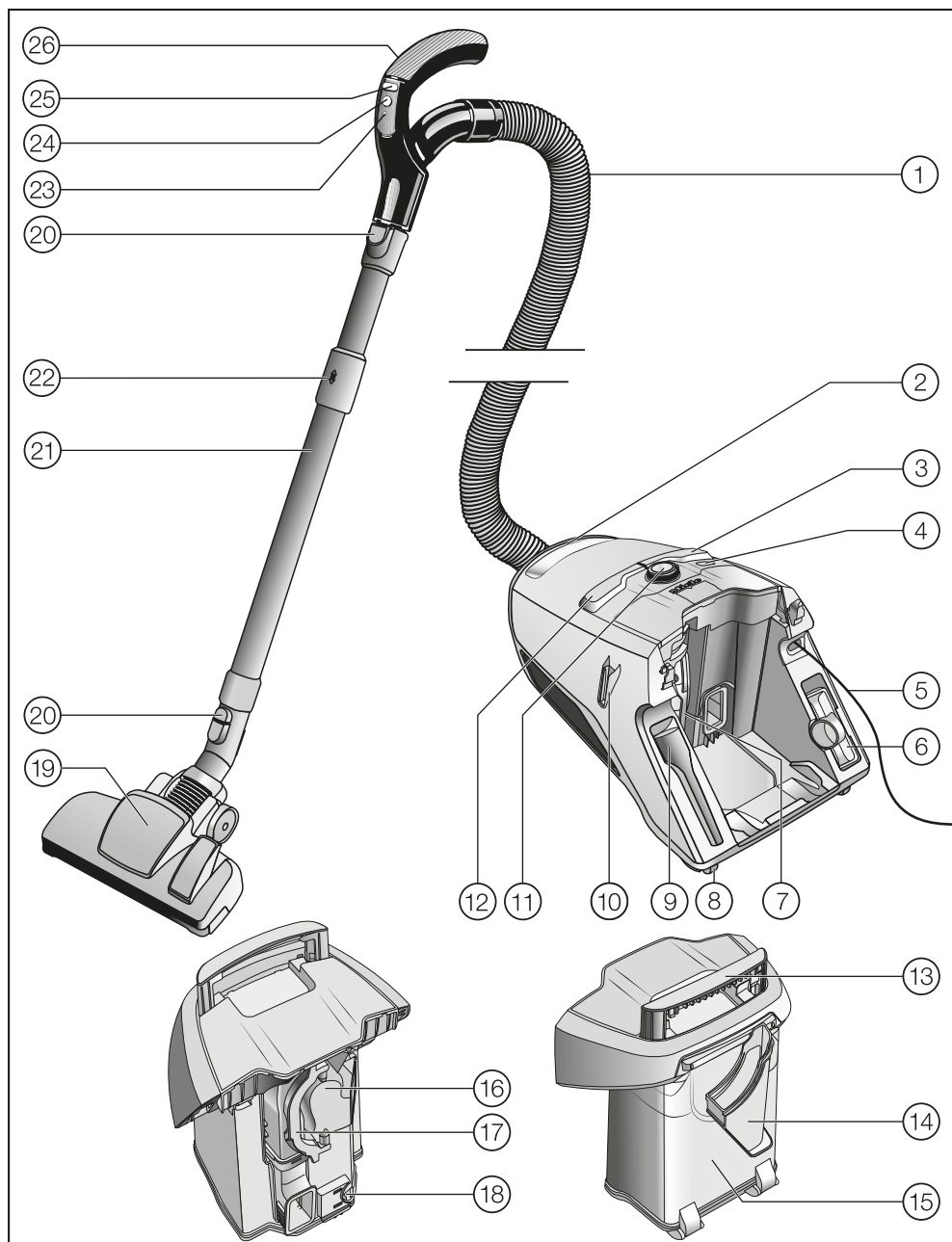

- ① Usisno crijevo
- ② Ručka za nošenje usisavača
- ③ Nožna tipka za namatanje kabela
- ④ Tipka ComfortClean
- ⑤ Priključni kabel
- ⑥ Nastavak za tapecirani namještaj
- ⑦ Spremnik za finu prašinu s filtrom za finu prašinu
- ⑧ Kotačići *
- ⑨ Uski nastavak
- ⑩ Sustav postavljanja usisavača u stankama tijekom usisavanja
- ⑪ Okretni regulator / za modele s drškom s upravljanjem: polje za prikaz
- ⑫ Nožna tipka za uključivanje/isključivanje ①
- ⑬ Ručka za nošenje spremnika za prašinu
- ⑭ Okvir filtra
- ⑮ Spremnik za prašinu
- ⑯ Predfilter
- ⑰ Ručka predfiltra
- ⑱ Deblokada spremnika za prašinu
- ⑲ Podni nastavak *
- ⑳ Tipka za deblokadu
- ㉑ Comfort teleskopska cijev
- ㉒ Deblokada za Comfort teleskopsku cijev
- ㉓ LED *
- ㉔ Tipka standby za kratke stanke prilikom usisavanja *
- ㉕ Tipke + / - za podešavanje snage usisavanja *
- ㉖ Ručka (ovisno modelu, s regulatorom za smanjenje protoka zraka) *

Donja strana - Sustav postavljanja usisavača za pohranu (bez prikaza)

* ovisno o modelu, oprema se kod Vašeg usisavača razlikuje, odnosno ne mora postojati.

Napomena za europske norme (EU) br. 665/2013 i (EU) br. 666/2013

Ovaj usisavač namijenjen je za kućnu uporabu i prema gore navedenim smjernicama pripada skupini univerzalnih usisavača.

Ove upute za uporabu, kao i odgovarajući EU informacijski list te pripadajuća energetska naljepnica, dostupni su za preuzimanje na Miele Internet stranici www.miele.hr.

Godišnja potrošnja, navedena na informacijskom listu te na energetske naljepnici, opisuje indikativnu, godišnju potrošnju energije (kWh po godini), pri čemu se taj podatak osniva na 50 procesa čišćenja. Stvarna godišnja potrošnja ovisi o stvarnom korištenju usisavača.

Sva ispitivanja i proračuni, navedeni u ranije opsanim smjernicama, provode se na temelju valjanih, harmoniziranih normi u skladu s propisima javnog dokumenta Europske komisije iz rujna 2014. godine:

- a) EN 60312-1 Vacuum cleaners for household use - Part 1: Dry vacuum cleaners - Methods for measuring the performance
- b) EN 60704-2-1 Household and similar electrical appliances - Test code for the determination of airborne acoustical noise - Part 2-1: Particular requirements for vacuum cleaners
- c) EN 60335-2-2 Household and similar electrical appliances - Safety - Part 2-2: Particular requirements for vacuum cleaner and water suction appliances

Nisu sve podne četke i dodatna oprema priložena usisavačima, namijenjeni intenzivnom čišćenju tepiha i tvrdih podnih površina, kao što je to opisano u smjernicama. Za određivanje vrijednosti koriste se sljedeći podni nastavci:

Za potrošnju energije kao i razred čišćenja tepiha i tvrdih površina te za razinu buke na tepihu, upotrebljava se prilagodljivi podni nastavak u položaju za tepih (pritisak na nožnu tipku ).

Ukoliko Vam je uz usisavač priložen podni nastavak SRD, u tom se slučaju taj isti nastavak, posebno razvijen za čišćenje tvrdih podnih površina, koristi za mjerenje ranije navedenih vrijednosti.

Podaci na EU informacijskom listu i energetske naljepnici odnose se na ovdje navedene kombinacije i postavke podnog nastavka ovisno o uvjetima usisavanja.

Slikovni prikazi

Slike navedene u poglavljima pronaći ćete na kraju ovih uputa.

Prije uporabe

Priključenje usisnog crijeva (sl. 01)

- Gurnite nastavak za usisavanje u usisni otvor usisavača.

Skidanje usisnog crijeva (sl. 02)

- Pritisnite tipke za otključavanje na bočnoj strani usisnog nastavka i izvucite ga iz usisnog otvora.

Sastavljanje usisnog crijeva i drške (sl. 03)

- Gurnite usisno crijevo u dršku do graničnika.

Sastavljanje drške i usisne cijevi (sl. 04)

- Natakните dršku do graničnika u usisnu cijev. Kako biste to učinili, gurnite elemente za uvođenje ta dva dijela jedan prema drugome.
- Pritisnite tipku za otključavanje ako želite odvojiti dijelove jedne od drugih i blagim okretanjem izvucite dršku iz usisne cijevi.

Podješavanje teleskopske cijevi (sl. 05)

Teleskopska cijev je sastavljena od dva dijela cijevi uložena jedan u drugi koji omogućavaju prilagođavanje dužine cijevi za maksimalnu udobnost pri usisavanju.

- Obuhvatite mehanizam za otključavanje i namjestite teleskopsku cijev do željene duljine.

Sastavljanje teleskopske cijevi i podnog nastavka (sl. 06)

- Teleskopsku cijev gurnite u podni nastavak okrećući ju ulijevo i udesno, dok jasno ne ulegne u utor.
- Pritisnite tipku za otključavanje ako želite odvojiti dijelove jedne od drugih i blagim okretanjem izvucite teleskopsku cijev iz podnog nastavka.

Podješavanje podnog nastavka (sl. 07 + 08)

Ovaj usisavač prikladan je za svakodnevno usisavanje tepiha, tapisona i ne osjetljivih tvrdih podnih površina.

Miele asortiman za njegu podova za različite vrste podnih površina ili za specijalnu primjenu, nudi odgovarajuće podne usisne nastavke, četke i dodatke (pogledajte poglavlje "Dodatni pribor").

Prvenstveno se pridržavajte uputa za čišćenje i održavanje podne površine koje preporučuje proizvođač.

Usisavajte tepihe i tekstilne podne površine s uvučenim četkicama:

- Pritisnite nožnu tipku .

Neosjetljive tvrde, ravne, podne površine i strukturirane površine usisavajte s izvučenim četkicama:

- Pritisnite nožnu tipku .

Pokaže li se pomična snaga usisnog nastavka prejaka, smanjite snagu usisavanja tako da se podni nastavak može lako gurati (vidi poglavlje "Uporaba - Odabir snage usisavanja").

Korištenje uskog usisnog nastavka SRD

(ovisno o modelu)

Prvenstveno se pridržavajte uputa za čišćenje i održavanje podne obloge koje preporučuje proizvođač.

Uski usisni nastavak posebno je prikladan za usisavanje dubokih fuga i pukotina, kao primjerice starinskih podova obloženih pločama.

Uporaba pribora (sl. 09)

- ① **Nastavak za utore**
Za usisavanje preklopa, utora i kutova.
- ② **Nastavak za tapecirani namještaj**
Za usisavanje tapeciranog namještaja, madraca, jastuka, zastora i sl.
- ③ **Usisni kist s prirodnim vlaknima, odvojeno priložen**
(ovisno o modelu)
Za usisavanje profiliranih letvica, kao i ukrašenih, izrezbarenih i posebno osjetljivih predmeta. Vrh usisnog kista se može okretati i postaviti u najpogodniju poziciju.

Uski nastavak i nastavak za tapecirani namještaj nalaze se u držačima na poleđini usisavača.

Neki modeli serijski su opremljeni turbo četkom koja nije prikazana. Uz takve su usisavače priložene zasebne upute za uporabu turbo četke.

Usisni kist na Eco Comfort ručki (sl. 10)

Pojedini su modeli opremljeni drškom Eco Comfort.

Usisni kist prikladan je za usisavanje neosjetljivih površina, primjerice za čišćenje tipkovnica ili usisavanje mrvica.

- Pritisnite tipku za otključavanje usisnog kista i gurnite ga po vodilici, dok čujno ne uskoči na svoje mjesto.

- Po završetku usisavanja pritisnite tipku za otključavanje i gurnite usisni kist u početni položaj, dok čujno ne uskoči na svoje mjesto.

Podni usisni nastavak (sl. 11)

Prikladan i za usisavanje stepenica.

 Iz sigurnosnih razloga stepenice usisavajte odozdo prema gore.

Uporaba

Izvlačenje priključnog kabela (sl. 12)

- Izvucite priključni kabel do željene duljine (maks. oko 6,5 m).
- Utaknite utikač u utičnicu.

 U slučaju uporabe uređaja u trajanju dužem od 30 minuta potrebno je kompletno izvući priključni kabel. Opasnost od pregrijavanja i oštećenja.

Namatanje priključnog kabela (sl. 13)

- Izvucite utikač iz utičnice.
- Kratko pritisnite nožnu tipku za namatanje kabela.

Priključni kabel se kompletno namata.

Ovu funkciju možete isključiti ako se priključni kabel ne mora cijeli namotati. Kako biste to podesili priključni kabel tijekom namatanja držite u ruci i malo povucite u trenutku kada namatanje treba prestati.





Uključivanje i isključivanje (sl. 14)

- Pritisnite nožnu tipku za uključivanje/isključivanje ①.

Odabir snage usisavanja

Usisnu snagu usisavača možete prilagoditi ovisno o situacijama usisavanja. Smanjivanjem usisne snage bitno smanjujete i snagu pomicanja podnog usisnog nastavka.

Na usisavaču su razine snage označene simbolima koji kao primjer pokazuju za što se određena razina snage preporučuje.

-  Zavjese, tekstil
-  Kvalitetni tepisi, skupocjeni mali i uski sagovi
-  Tepisi i tapisoni od grubog tkanja
-  Tvrde podne površine, jako zaprljani tepisi i tapisoni (također za čišćenje jastuka i madraca pomoću nastavka za tapecirani namještaj)

Kada koristite podni nastavak i pritom Vam se usisna snaga čini prejakom, smanjite snagu usisavanja tako da se nastavak možete lako gurati.



Ovisno o modelu Vaš je usisavač opremljen nekim od sljedećih regulatora za podešavanje usisne snage.

- Okretni regulator
- Ručka s daljinskim upravljanjem

Okretni regulator (sl. 15)

- Okrenite regulator na željenu razinu snage.

Ručka s daljinskim upravljanjem (sl. 16)

Nakon uključjenja usisavača s nožnom tipkom uključeno/isključeno  na polju za prikaz na usisavaču treperi razina snage .

- Pritisnite tipku standby  na ručki.

Svijetli razina snage  na polju za prikaz na usisavaču.

Kod prvog uključivanja usisavač se uključuje na najjaču razinu snage.

Od sljedeće uporabe usisavač se uključuje na posljednje odabranu razinu snage. Odabrana razina treperi.

- Ako želite veću usisnu snagu pritisnite tipku + na dršci s upravljanjem.
- Ako želite manju usisnu snagu pritisnite tipku - na dršci s upravljanjem.

Otvaranje otvora za smanjenje protoka zraka (sl. 17)

(nema na modelima koji su opremljeni drškom s upravljanjem i Eco Comfort drškom)

Kratkoročno možete smanjiti usisnu snagu, npr. kako bi spriječili oštećenja prilikom usisavanja na tekstilnim podnim oblogama.

- Otvorite otvor za smanjenje protoka zraka tako da se podni nastavak može lako pomicati.

Na taj se način smanjuje pomična snaga na svakom od upotrijebljenih podnih nastavaka.

Kod usisavanja

- Kod usisavanja vucite usisavač tako da klizi za Vama. Usisavač može stati i uspravno, npr. kod usisavanja stepenica ili zastora.

 Prilikom usisavanja - prije svega sitne prašine, kao što je prašina pri bušenju, pijesak, gips, brašno, itd. - dolazi do prirodnih elektrostatičkih punjenja, koja se u određenim situacijama mogu isprazniti. Kako bi se izbjeglo neugodno djelovanje elektrostatičkih punjenja na donjoj strani drške ugrađena je metalna nit. Pri usisavanju obratite pozornost da rukom neprestano dodirujete tu metalnu nit. Ako je Vaš usisavač opremljen drškom Eco Comfort pazite da Vaša ruka uvijek obuhvaća gornji, savinuti dio drške, jer je u njega ugrađen specijalni umetak koji sprječava stvaranje elektriciteta. (sl. 18, 19 + 20)

Ako se odjednom usisava veća količina prašine, u pauzama tijekom čišćenja ili nakon čišćenja treba ručno pokrenuti ComfortClean funkciju samostalnog čišćenja. Time će usisavač odmah ponovo postići najbolji mogući rezultat čišćenja (pogledajte poglavlje "Održavanje - Ručno pokretanje ComfortClean funkcije samočišćenja").

Prekid rada (sl. 16)

(za modele s ručkom s integriranim daljinskim upravljanjem)

U kratkim stankama tijekom usisavanja rad usisavača možete prekinuti.

- Pritisnite tipku standby  na ručki.

 Usisivač nemojte trajno stavljati u standby modusu, već samo za kratke prekide prilikom usisavanja. Postoji opasnost od oštećenja.

Svaki pritisak na tipku na ručki s daljinskim upravljanjem prikazan je svijetlom LED lampice.

Nakon prekida imate sljedeće mogućnosti:

- Ponovno pritisnite tipku standby  čime se usisavač uključuje u posljednje odabranu razinu snage.
- Pritisnite tipku + čime se usisavač uključuje u najvišu razinu snage.
- Pritisnite tipku - čime se usisavač uključuje na najnižu razinu snage rada.

Odlaganje, prenošenje i čuvanje

Sustav postavljanja usisavača u stankama tijekom usisavanja (sl. 21)

U kratkim stankama tijekom usisavanja usisnu cijev s nastavkom možete praktično postaviti uz usisavač.

- Gurnite podni nastavak s graničnikom za držanje, u otvor sustava za postavljanje usisavača.

Ako se usisavač pritom nalazi na ukošenoj površini, npr. na stazi za invalide, potpuno uvucite dijelove teleskopske cijevi.

Sustav postavljanja usisavača za pohranu (sl. 22)

 Nakon uporabe isključite usisavač. Izvucite utikač iz utičnice.

- Usisavač postavite u uspravan položaj.

Praktično je potpuno uvući dijelove teleskopske cijevi.

- Nastavke za usisavanje umetnite odozgo u držač za usisnu cijev.

Usisavač tako možete lako nositi ili pospremiti.

 Usisavač iz sigurnosnih razloga nemojte podizati ručkom za nošenje spremnika za prašinu.

Održavanje

 Prije svakog održavanja isključite usisavač i izvucite utikač iz utičnice.

Pražnjenje spremnika za prašinu (sl. 23 - 28)

- Spremnik za prašinu ispraznite najkasnije kad prašina u spremniku dosegne oznaku **max**.
- Ručku za nošenje spremnika za prašinu povucite prema gore i prema van.
- Spremnik za prašinu izvadite prema gore.

Sadržaj možete odložiti u uobičajeni kućni otpad ukoliko u sebi ne sadrži prljavštine koje su zabranjene u istom.

- Spremnik za prašinu držite što bliže kanti za otpatke, kako bi se uzvitlalo što manje prašine.
- Pritisnite žutu tipku za deblokadu koja se nalazi na donjoj strani spremnika za prašinu.

Poklopac se otvara i prašina ispada.

- Zatvorite poklopac, tako da čujno klikne.
- Spremnik za prašinu odozgo stavite u usisavač, tako da klikne.
- Ručku za nošenje pritisnite prema dolje.

Čišćenje spremnika za prašinu

Spremnik za prašinu čistite po potrebi.

- Spremnik za prašinu čistite vodom i blagim sredstvom za pranje.
- Spremnik za prašinu pažljivo osušite.

Čišćenje okvira filtra (sl. 29 + 30)

U spremniku za prašinu nalazi se okvir filtra koji se može vaditi. Očistite ga kad primijetite zaprljanja.

- Ispraznjen i otvoren spremnik za prašinu polegnite na prednju stranu.
- Deblokirajte okvir filtra i izvadite ga.
- Ispraznite okvir filtra i operite ga pod tekućom, hladnom vodom.

 Ne koristite sredstvo za pranje! Ne upotrebljavajte predmete oštih rubova ili šiljaste predmete! Pažljivo osušite okvir filtra!

- Suhi okvir filtra umetnite u spremnik za prašinu, tako da klikne.

Čišćenje filtra za finu prašinu

Filtar za finu prašinu opremljen je funkcijom za samostalno čišćenje. Kada se dosegne podešeni stupanj zaprljanja usisavač se automatski isključuje na oko 20 sekundi i vrši se čišćenje, koje

se čuje.

Tipka ComfortClean na usisavaču svijetli žuto.

Ručno pokretanje funkcije sam- očišćenja ComfortClean (sl. 31)

Ako se odjednom usisava veća količina prašine, u pauzama tijekom čišćenja ili nakon čišćenja treba ručno pokrenuti ComfortClean funkciju samostalnog čišćenja. Time će usisavač odmah ponovo postići najbolji mogući rezultat čišćenja.

- ComfortClean tipku na uključenom usisavaču pritisnite barem dvije sekunde.

Usisavač se isključuje na oko 20 sekundi i vrši se čišćenje, koje se čuje.

ComfortClean tipka na usisavaču svijetli žuto.

Usisavač se potom uključuje na posljednje odabranu razinu snage.

Osim toga preporučujemo pražnjenje i čišćenje filtra za finu prašinu jednom do dva puta godišnje (pogledajte poglavlje "Uklanjanje smetnji - Ručno čišćenje filtra za finu prašinu").

Promjena baterija na dršci s upravljanjem (sl. 32)

Baterije zamijenite po prilici svakih 18 mjeseci. Trebali biste imati spremnu bateriju 3 V (CR 2032).

Ako je baterija prazna ili niste umetnuli bateriju, usisavač možete i dalje koristiti.

- Usisavač uključite pomoću nožne tipke za uključivanje/isključivanje ①.

U polju za prikaz na usisavaču treperi razina snage .

- Tipku ComfortClean na usisavaču pritisnite barem četiri sekunde (sl. 31).

Usisavač se može i dalje koristiti, ali isključivo s maksimalnom snagom usisavanja.

- Križnim odvijačem otpustite vijak na poklopcu i skinite poklopac.
- Staru bateriju zamijenite novom. Pazite na polaritet.
- Vratite poklopac i pričvrstite vijak.
- Stare baterije zbrinite komunalnim putem.

Kada treba zamijeniti podizače niti?

(nije moguće kod modela s podnim nastavkom EcoTeQ Plus)

Podizači niti na usisnom otvoru podnog nastavka mogu se zamijeniti. Obnovite podizače, ako su niti istrošene.

Kako zamijeniti podizače niti? (sl. 33)

- Izvadite podizače niti iz držača pomoću npr. odvijača s ravnim vrhom.
- Stavite nove podizače niti.

Čišćenje valjka AllTeQ podnog nastavka (sl. 34)

- ① Oslobodite osovinu valjka pomoću kovanice (bajonetni spoj).
 - ② Gurnite osovinu prema van te ju izvadite.
 - ③ Skinite valjak.
- Odstranite zapetljana vlakna i dlake, vratite valjak na mjesto, umetnite osovinu te ju završite.

Rezervne dijelove možete nabaviti u Miele specijaliziranim prodavaonicama ili u Miele servisu.

Čišćenje

 Prije svakog čišćenja isključite usisavač i izvucite utikač iz utičnice.

Usisavač i pribor

Usisavač i pribor od plastike možete čistiti uobičajenim sredstvima za čišćenje umjetnih materijala.

Pročitajte posebne napomene za spremnik za prašinu i okvir filtra u poglavlju "Održavanje" te za filter za finu prašinu, predfilter i spremnik za finu prašinu u poglavlju "Uklanjanje smetnji".

 Nemojte koristiti abrazivna sredstva ili sredstva za čišćenje stakla kao ni univerzalna sredstva za čišćenje ni sredstva za održavanje na uljnoj bazi!

 Nikada nemojte uranjati usisavač u vodu! Vлага u usisavaču povećava opasnost od električnog udara.

Što učiniti, ako ...

Sami možete ukloniti većinu grešaka i smetnji, koje se mogu pojaviti u svakodnevnom korištenju. U mnogo slučajeva možete uštedjeti vrijeme i novac, jer nećete morati zvati servis.

Sljedeće tablice pomoći će Vam u otkrivanju uzroka smetnji ili pogreški i pronalženju njihovog rješenja.

Problem	Uzrok i rješenje
Usisavač se sam isključuje.	<p>Temperaturni graničnik gasi usisavač, ako on postane prevruć. Smetnja može nastupiti, ako veliki dijelovi koji se usisavaju začepu usisne putove.</p> <ul style="list-style-type: none"> ■ Tada isključite usisavač (pritisnite nožnu tipku za uključivanje / isključivanje ) i izvucite utikač iz utičnice. <p>Nakon uklanjanja uzroka i nakon vremena mirovanja od oko 20 - 30 minuta, usisavač će se dovoljno ohladiti te ga možete ponovno uključiti i dalje upotrebljavati.</p>
Tipka ComfortClean svijetli žuto.	<p>Usisavač automatski vrši se čišćenje, koje se čuje.</p> <ul style="list-style-type: none"> ■ Pričekajte oko 20 sekundi da se čišćenje završi.
Tipka ComfortClean svijetli crveno. Usisavač se sam uključuje na najnižu razinu snage rada.	<p>Spremnik za prašinu je pun.</p> <ul style="list-style-type: none"> ■ Ispraznite spremnik za prašinu.
	<p>Predfilter je zaprljan.</p> <ul style="list-style-type: none"> ■ Očistite predfilter (pogledajte poglavlje "Uklanjanje smetnji - Čišćenje predfiltra").
	<p>Filtar za finu prašinu je zaprljan.</p> <ul style="list-style-type: none"> ■ Sljedećom prilikom očistite filtar za finu prašinu (pogledajte poglavlje "Uklanjanje smetnji - Ručno čišćenje filtra za finu prašinu").
Učinak usisavanja slabi.	<p>Predfilter je zaprljan.</p> <ul style="list-style-type: none"> ■ Očistite predfilter (pogledajte poglavlje "Uklanjanje smetnji - Čišćenje predfiltra").
	<p>Spremnik za finu prašinu je pun.</p> <ul style="list-style-type: none"> ■ Sljedećom prilikom ispraznite i očistite spremnik za finu prašinu (pogledajte poglavlje "Uklanjanje smetnji - Ručno čišćenje filtra za finu prašinu").

Uklanjanje smetnji

 Prije svakog uklanjanja smetnji isključite usisavač i izvucite utikač iz utičnice.

Čišćenje predfiltra (sl. 35 + 36)

Na poleđini spremnika za prašinu nalazi se predfilter.

Očistite ga kad primijetite zaprljanja.

- Izvadite spremnik za prašinu.
- Deblokirajte ručku predfiltra i isti izvadite.
- Predfilter operite pod tekućom, hladnom vodom.

 Ne koristite sredstvo za pranje! Ne upotrebljavajte predmete oštrih rubova ili šiljaste predmete! Pažljivo osušite predfilter!

- Suhi predfilter ponovno umetnite u spremnik za prašinu i blokirajte ručku.
- Spremnik za prašinu potom vratite u usisavač.

Ručno čišćenje filtra za finu prašinu (sl. 37 - 42)

Planirajte period sušenja od oko 24 sata.

- Izvadite spremnik za prašinu.
- Spremnik za finu prašinu deblokirajte u smjeru strelice i izvadite ga.
- Ulijte malo vode u otvor gore na spremniku za finu prašinu.
- Lagano zanjšite spremnik za finu prašinu.



Tako će se povezati prašina u spremniku.

- Vodu izlijte kroz otvor.
- Deblokirajte gornji dio tako da oznaka pokazuje na simbol .
- Iz spremnika za finu prašinu pažljivo prema gore izvadite filter za finu prašinu.
- Vanjsku stranu filtra za finu prašinu operite pod tekućom, hladnom vodom.

 Filter za finu prašinu ne čistite iznutra!

Ne koristite sredstvo za pranje! Ne koristite oštre ni šiljaste predmete niti filter za finu prašinu nemojte četkati!

Filter za finu prašinu nakon čišćenja ostavite barem 24 sata da se suši!

- Spremnik za finu prašinu operite vodom i blagim sredstvom za pranje.
- Spremnik za finu prašinu pažljivo osušite.
- U suhi spremnik za finu prašinu vratite suhi filter za finu prašinu tako da oznaka pokazuje na simbol .
- Zatvorite gornji dio tako da oznaka pokazuje na simbol .
- Spremnik za finu prašinu umetnite u usisavač i zatvorite ga.
- Spremnik za prašinu potom vratite u usisavač.

Servis

Kontakt u slučaju smetnji

U slučaju problema koje ne možete sami riješiti obratite se Miele zastupniku ili Miele servisu.

Telefonski broj Miele servisa naći ćete na zadnjoj stranici ovog dokumenta.

Jamstvo

Trajanje jamstva je 2 godine.

Ostale informacije o uvjetima jamstva u Vašoj zemlji dobit ćete u Miele servisu.

Dodatni pribor

Prvenstveno se pridržavajte uputa za čišćenje i održavanje podne površine koje preporučuje proizvođač.

Preporučujemo Vam dodatni pribor s "ORIGINALNIM Miele" logotipom. Samo tako se može osigurati optimalna uporaba snage usisavanja usisavača i postići najbolji mogući rezultat čišćenja.

Vodite računa o tome da smetnje i šteta na usisavaču nastala kao posljedica uporabe pribora bez "ORIGINAL Miele" logotipa ne podliježu jamstvu.

Gdje nabaviti dodatni pribor?

Originalni Miele pribor možete naručiti putem Miele internet trgovine, u Miele servisu i kod Vašeg Miele prodavača.

Koji je dodatni pribor odgovarajući?

Originalni Miele dodatni pribor prepoznati ćete po originalnom Miele logotipu na pakiranju.



Neki modeli usisavača serijski su opremljeni s jednim ili nekoliko komada dodatnog pribora.

Podni nastavci / četke

Podni nastavak AllergoTeQ (SBDH 285-3)

Za dnevno higijensko čišćenje svih podnih površina. Prilikom usisavanja se na posebnoj zaslonu u boji (semafor) prikazuje napredak pri usisavanju.

Turbo četka TurboTeQ (STB 305-3) / turbo četka Turbo (STB 205-3)

Za prihvat niti i kose s podnih površina.

Podni nastavak Hardfloor Twister s okretnim zglobovom (SBB 300-3)

Za usisavanje ravnih površina podova i malih udubina.

Podni nastavak Parquet Twister s okretnim zglobovom (SBB 300-3)

S prirodnim vlaknima za usisavanje ravnih podnih površina i malih udubina.

Podni nastavak Parquet Twister XL s okretnim zglobovom (SBB 400-3)

S prirodnim vlaknima za brzo usisavanje velikih ravnih podnih površina i malih udubina.

Ostali pribor

Kofer s dodatnim priborom MicroSet (SMC 20)

Pribor za čišćenje malih predmeta i teško dostupnih mjesta, poput stereo-uređaja, tipkovnica, izrađenih modela.

Ručna turbo četka Turbo XS (STB 20)

Za usisavanje i četkanje tapeciranog namještaja, madraca ili automobilskih sjedala.

Univerzalna četka (SUB 20)

Za čišćenje knjiga, polica i sl.

Četka za radijatore / lamele (SHB 30)

Za uklanjanje prašine s radijatora, uskih ormarića ili utora.

Nastavak za madrace (SMD 10)

Za udobno usisavanje madraca i tapeciranog namještaja te utora na njima.

Uski nastavak, 300 mm (SFD 10)

Dugi nastavak za utore za usisavanje preklopa, utora i kutova.

Uski nastavak, 560 mm (SFD 20)

Uski nastavak za usisavanje teško dostupnih mjesta.

Nastavak za tapecirani namještaj, 190 mm (SPD 10)

Široki nastavak za tapecirani namještaj za usisavanje tapeciranog namještaja, madraca i jastuka.

Fleksibilno produljenje usisnog crijeva (SFS 20)

(ne može se upotrebljavati s modelima koji su opremljeni drškom Eco Comfort)

Za produljenje usisnog crijeva za oko 1,5 m.

Tehnički podaci

(za modele s ručkom s daljinskim upravljanjem)

Frekvencija	433,05 MHz – 434,79 MHz
Maksimalna snaga odašiljanja	< 10 μ W

Izjava o sukladnosti

Miele izjavljuje da je ovaj usisavač u skladu s direktivom 2014/53/EU.

Cjelokupni tekst ove izjave o sukladnosti pronaći ćete na internet stranici:

- www.miele.hr pod Proizvodi / Preuzimanje
- <https://www.miele.hr/kucanski-uredaji/zatražite-informacije-385.htm>, pod Servis / Zatražite informacije, unosom naziva proizvoda ili tvorničkog broja

Varnostna navodila in opozorila	28
Vaš prispevek k varovanju okolja	34
Vračilo starih baterij in akumulatorjev.....	35
Opis aparata	36
Opomba glede evropskih Uredb (EU) št. 665/2013 in (EU) št. 666/2013	38
Napotki na slike	38
Pred uporabo	38
Uporaba	40
Odlaganje, prenašanje in shranjevanje	42
Vzdrževanje	43
Praznjenje posode za prah	43
Čiščenje posode za prah	43
Čiščenje okvirja za filter	43
Čiščenje filtra za fini prah	43
Ročni zagon funkcije samočiščenja ComfortClean	44
Zamenjava baterije v ročaju	44
Kdaj moramo zamenjati trakova za dviganje vlaken?	44
Kako zamenjamo trakova za dviganje vlaken?	44
Čiščenje kolesca talnega nastavka AllTeQ	44
Čiščenje	45
Kaj storiti, če	46
Odprava motenj	47
Očistite predfilter.	47
Ročno čiščenje filtra za fini prah	47
Servisna služba	47
Kontakt v primeru motenj	47
Garancija	48
Dodatna oprema	48
Tehnični podatki	50
Izjava o skladnosti	50
Garancija	51

sl - Varnostna navodila in opozorila

Ta sesalnik ustreza predpisanim varnostnim standardom. Nepravilna uporaba lahko privede do poškodb oseb in materialne škode.

Pred prvo uporabo sesalnika preberite navodila za uporabo. V njih boste našli pomembne napotke za varnost, uporabo in vzdrževanje sesalnika. Tako boste zaščitili sebe in druge pred poškodbami in preprečili škodo na sesalniku.

Navodila za uporabo shranite in jih predajte morebitnemu naslednjemu lastniku stroja.

Po uporabi, pred vsako zamenjavo pribora in pred vsakim čiščenjem/vzdrževalnim posegom sesalnik izklopite. Izvlecite vtič iz omrežne vtičnice.

Uporaba v skladu s predpisi

- ▶ Sesalnik je namenjen uporabi v gospodinjstvu in podobnih okoljih.
- ▶ Ta sesalnik je namenjen za vsakodnevno sesanje preprog, tekstilnih talnih oblog in neobčutljivih trdih tal.
- ▶ Ta sesalnik ni namenjen za uporabo na prostem.
- ▶ Ta sesalnik je predviden za uporabo do nadmorske višine 4000 m.
- ▶ Sesalnik lahko uporabljate le za sesanje suhe umazanije. Z njim ne smete sesati ljudi ali živali. Drugi načini uporabe, predelave in spreminjanje aparata niso dovoljeni.

▶ Osebe, ki zaradi svojih fizičnih, zaznavnih ali duševnih zmožnosti oziroma svoje neizkušenosti ali neznanja niso sposobne varno upravljati sesalnika, ga ne smejo uporabljati brez nadzora ali navodil odgovorne osebe.

Če so pri hiši otroci

▶ Nevarnost zadušitve! Otroci se lahko med igro zavijejo v ovojni material (npr. folije) ali si ga povlečejo čez glavo. Embalažne materiale zato shranite izven dosega otrok.

▶ Poskrbite, da se otroci, mlajši od osem let, ne zadržujejo v neposredni bližini aparata, razen če so pod stalnim nadzorom.

▶ Otroci, starejši od osem let, lahko uporabljajo sesalnik brez nadzora samo, če so z njegovim upravljanjem seznanjeni do te mere, da ga lahko varno uporabljajo. Poznati in razumeti morajo morebitne nevarnosti, ki jim pretijo zaradi napačnega upravljanja aparata.

▶ Otroci ne smejo čistiti ali vzdrževati sesalnika brez nadzora.

▶ Otroci, ki se zadržujejo v bližini sesalnika, naj bodo vedno pod nadzorom. Nikoli ne pustite, da bi se otroci igrali z aparatom.

▶ Pri modelih z ročajem z daljinskim upravljanjem: pazite, da baterije ne zaidejo v otroške roke.

Tehnična varnost

▶ Pred uporabo preverite, da na sesalniku in delih pribora ni vidnih poškodb. Poškodovanega sesalnika ne smete uporabiti.

sl - Varnostna navodila in opozorila

- ▶ Primerjajte priključne podatke na napisni ploščici sesalnika (napetost in frekvenca) s podatki svojega električnega omrežja. Ti podatki se morajo obvezno ujemati. Sesalnik je brez sprememb primeren za 50 Hz ali 60 Hz.
- ▶ Omrežna vtičnica mora biti zavarovana s počasno 16 A ali 10 A varovalko.
- ▶ Zanesljivo in varno delovanje tega sesalnika je zagotovljeno samo, če je priklopljen na javno električno omrežje.
- ▶ Popravila sesalnika v garancijski dobi lahko izvede samo osebje servisa, ki ga je pooblastilo podjetje Miele, sicer preneha veljavnost vseh pravic, ki izhajajo iz garancije.
- ▶ Priključnega kabla ne smete uporabiti za prenašanje sesalnika. Ko izvlečete priključni kabel iz omrežne vtičnice, primite za vtič in ne vlecite za kabel. Kabla ne smete vleči preko ostrih robov ali ga ukleščiti. Pazite, da sesalnika ne zapeljete prepogosto čez priključni kabel. Kabel, omrežni vtič in vtičnica se lahko pri tem poškodujejo in ogrožajo vašo varnost.
- ▶ Sesalnika ne smete uporabiti, če je priključni kabel poškodovan. Če je priključni kabel poškodovan, ga je treba zamenjati skupaj s kabelskim bobnom. Zaradi varnosti lahko kabel zamenja samo pooblaščen strokovnjak ali osebje servisne službe Miele.

- ▶ Pri sesanju – predvsem finega prahu, kot je prah, ki nastaja med vrтанjem, pesek, mavčni prah, moka ipd. – je normalen pojav, da pride do elektrostaticnega naboja, ki se lahko v določenih situacijah razelektri. Da se izognete neprijetnemu učinku elektrostaticne razelektritve, je na spodnji strani ročaja vdelan kovinski trak, ki odvaja staticno elektriko. Pazite, da se vaša roka med sesanjem ves čas dotika tega kovinskega traku. Če je vaš sesalnik opremljen z ročajem Eco Comfort, pazite, da vaša roka ves čas objema zgornji, ukrivljeni del ročaja, saj je tam vdelan kovinski element za odvajanje staticne elektrike.
- ▶ Popravila sesalnika lahko opravi samo strokovnjak, ki ga je pooblastilo podjetje Miele. Zaradi nestrokovnih popravil je lahko resno ogrožena varnost uporabnika.

Čiščenje

- ▶ Sesalnika in delov pribora ne smete potopiti v vodo.
- ▶ Sesalnik in dele pribora čistite le s suho ali rahlo navlaženo krpo. Izjema:
 - Posoda za prah/posoda za fini prah: ta dela čistite samo z vodo in blagim sredstvom za pomivanje posode. Na koncu ju skrbno posušite.
 - Filter za fini prah: ne čistite njegove notranjosti. Zunanjo stran filtra očistite pod tekočo hladno vodo. Ne uporabite pomivalnega sredstva. Ne uporabljajte nobenih koničastih ali ostrih predmetov ter ščetk. Filter za fini prah po čiščenju pustite najmanj 24 ur na zraku, da se posuši. Šele nato ga vstavite nazaj v posodo za fini prah.

sl - Varnostna navodila in opozorila

- Prefilter/okvir filtra: ta dela očistite pod tekočo hladno vodo. Ne uporabite pomivalnega sredstva. Ne uporabljajte nobenih ostrih ali koničastih predmetov. Po čiščenju dela skrbno posušite.

Pravilna uporaba

- ▶ Sesalnika ne smete uporabiti brez posode za prah, predfiltra, posode za fini prah in filtra za fini prah.
- ▶ S sesalnikom ne smete sesati gorečih ali žarečih predmetov, kot so cigarete ali navidez ugasel pepel oz. oglje.
- ▶ S sesalnikom ne sesajte tekočin ali vlažne umazanije. Mokro očiščene preproge ali preproge in tekstilne talne obloge, na katere ste nanесли čistilno peno, pustite, da se popolnoma posušijo, preden jih posesate.
- ▶ S sesalnikom ne smete sesati prahu barv za tiskalnike in fotokopirne stroje (tonerjev)! Barva, ki se uporablja v tovrstnih napravah, je lahko električno prevodna.
- ▶ Ne sesajte nobenih lahko vnetljivih ali eksplozivnih snovi ali plinov in ne sesajte prostorov, v katerih so shranjene tovrstne snovi.
- ▶ Preprečite, da bi sesalni tok prišel v bližino glave.
- ▶ Pomembno pri rokovanju z baterijo (pri modelih z ročajem z daljinskim upravljanjem):
 - Baterije ne smete kratko spojiti, polniti ali vreči v ogenj.
 - Odstranjevanje baterije: Baterijo vzemite iz ročaja in jo odvrzite v ustrezni zabojnik za nevarne odpadke. Baterij ne smete odvreči med gospodinjske odpadke.

Oprema

- ▶ Med sesanjem s turbo krtačo Miele ne segajte v vrteče se valje krtače.
- ▶ Če med sesanjem na ročaju ni nameščen noben nastavek, pazite, da ročaj ni poškodovan.
- ▶ Uporabljajte samo opremo z logotipom "ORIGINAL Miele". Samo v tem primeru lahko proizvajalec jamči za varno uporabo sesalnika.

Podjetje Miele ne prevzema odgovornosti za škodo, ki je posledica nepravilne uporabe, napačnega upravljanja ali neupoštevanja varnostnih navodil in opozoril.

Odstranjevanje embalaže

Embalaža ščiti aparat pred poškodbami med transportom. Embalažni materiali so skrbno izbrani glede na ekološko sprejemljivost in tehnike odstranjevanja, zato jih je mogoče reciklirati.

Z vračanjem embalaže v obtok materialov poskrbite za prihranek surovin in zmanjšanje količine odpadkov.

Odstranjevanje starega aparata

Preden stari aparat odstranite, iz njega vzemite filter za fini prah in ga odvrzite med gospodinjske odpadke.

Električna in elektronska oprema pogosto vsebuje še uporabne materiale. Vsebuje tudi določene snovi, zmesi in sestavne dele, ki so potrebni za njeno delovanje in varnost. Vse navedeno pa lahko v navadnih gospodinjskih odpadkih ali ob nepravilnem ravnanju predstavlja nevarnost za zdravje ljudi in za okolje. Svojega starega aparata zato ne odvrzite med gospodinjske odpadke.



Namesto tega poskrbite za odvoz v uradne lokalne centre za zbiranje in prevzem električne in elektronske opreme, kjer bodo poskrbeli za morebitno reciklažo, ali pa aparat odpeljite k svojemu trgovcu oziroma na podjetje Miele. Za izbris morebitnih osebnih podatkov, shranjenih v aparatu, ki ga boste odstranili, ste po zakonu odgovorni sami. Prosimo vas, da do odvoza starega aparata poskrbite za varnost otrok.

Vračilo starih baterij in akumulatorjev

Električni in elektronski aparati pogosto vsebujejo baterije in akumulatorje, ki tudi po uporabi ne sodijo med gospodinjske odpadke. Po zakonu morate stare baterije in akumulatorje, ki niso fiksno zaprti v aparate, odstraniti iz naprav in jih odnesti na ustrezna zbirna mesta (npr. v trgovinah), kjer jih lahko brezplačno oddate. Baterije in akumulatorji lahko vsebujejo snovi, ki so škodljive za zdravje ljudi in za okolje.

Oznaka baterije oz. akumulatorja podaja nadaljnja opozorila. Prečrtan zabojnik pomeni, da baterije in akumulatorji v nobenem primeru ne sodijo med gospodinjske odpadke. Če je prečrtani zabojnik označen z enim ali več kemijskimi simboli, vsebujejo svinec (Pb), kadmij (Cd) in/ali živo srebro (Hg).



Stare baterije in akumulatorji vsebujejo pomembne surovine in jih je mogoče predelati. Ločeno zbiranje starih baterij in akumulatorjev olajša ravnanje z njimi in reciklažo.

sl - Opis aparata

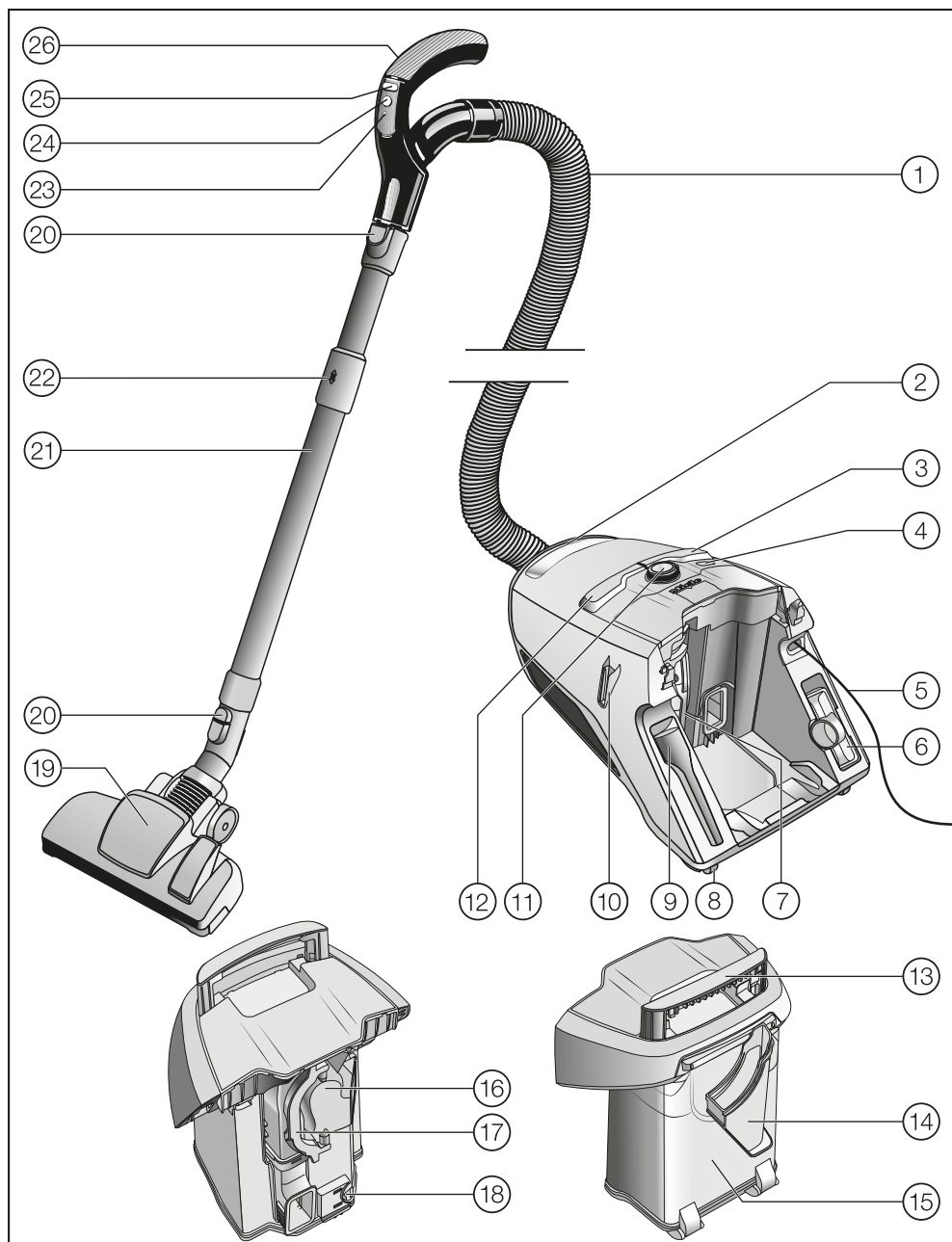

- ① Gibljiva sesalna cev
- ② Nosilni ročaj sesalnika
- ③ Nožna tipka za navijanje kabla
- ④ Tipka ComfortClean
- ⑤ Priključni kabel
- ⑥ Nastavek za oblazinjeno pohoštvo
- ⑦ Posoda za fini prah s filtrom za fini prah
- ⑧ Kolesca *
- ⑨ Ozki nastavek
- ⑩ Sistem Park za premore med sesanjem
- ⑪ Vrtljivi regulator / pri modelih z ročajem z daljinskim upravljanjem: prikazovalnik
- ⑫ Nožna tipka za vklop/izklop ①
- ⑬ Nosilni ročaj posode za prah
- ⑭ Okvir filtra
- ⑮ Posoda za prah
- ⑯ Prefilter
- ⑰ Ročaj predfiltra
- ⑱ Tipka za sprostitvev posode za prah
- ⑲ Talni nastavek *
- ⑳ Tipka za sprostitvev
- ㉑ Teleskopska cev Comfort
- ㉒ Element za sprostitvev teleskopske cevi Comfort
- ㉓ Svetleča dioda *
- ㉔ Tipka "stanje pripravljenosti" za kratke premore med sesanjem *
- ㉕ Tipki +/- za nastavitvev sesalne moči *
- ㉖ Ročaj (nekateri modeli z režo za zrak) *

Spodnja stran – sistem Park za shranjevanje (ni prikazan na sliki)

* Pri nekaterih modelih sesalnikov teh delov opreme ni ali so lahko drugačni od prikazanih.

Opomba glede evropskih Uredb (EU) št. 665/2013 in (EU) št. 666/2013

Ta sesalnik je gospodinjski sesalnik in je skladno z navedenima uredbama razvrščen kot univerzalni sesalnik.

Ta navodila za uporabo, pripadajoči podatkovna kartica in spletna verzija energijske nalepke so na voljo za prenos na spletni strani podjetja Miele na www.miele.com.

Letna poraba energije, ki je navedena na podatkovni kartici in energijski nalepki, predstavlja predvideno letno porabo energije (kWh na leto) na podlagi 50 postopkov čiščenja. Dejanska poraba energije je odvisna od uporabe sesalnika v praksi.

Vsi preizkusi in izračuni, ki jih določata zgornji uredbi, so bili izvedeni skladno z naslednjimi, vsakokrat veljavnimi, harmoniziranimi standardi z upoštevanjem smernic Evropske komisije, objavljenih k uredbam septembra 2014:

a) EN 60312-1 Sesalniki za uporabo v gospodinjstvu – 1. del: Sesalniki za suho čiščenje – Metode za merjenje lastnosti

b) EN 60704-2-1 Gospodinjski in podobni električni aparati – Postopek preskušanja za ugotavljanje zvočnega hrupa v zraku – 2-1. del: Posebne zahteve za sesalnike prahu

c) EN 60335-2-2 Gospodinjski in podobni električni aparati – Varnost – 2-2. del: Posebne zahteve za sesalnike prahu in aparate za čiščenje s sesanjem vode

Nekateri izmed talnih nastavkov in delov pribora, ki so priloženi sesalniku, niso namenjeni za intenzivno čiščenje preprog ali trdih tal, kakršno je opisano v uredbah. Za določanje vrednosti so bili uporabljeni naslednji talni nastavitvi in nastavitve:

Za porabo energije in razrede učinkovitosti čiščenja na preprogah in trdih tleh ter vrednost hrupa na preprogah je bil uporabljen preklopni talni nastavek v nastavitvi za preproge (pritisnite nožno tipko )

Če je vašemu sesalniku serijsko priložen nastavek za trda tla SRD, je bil za zgoraj navedene vrednosti uporabljen ta nastavek, ki je bil razvit posebej za čiščenje trdih tal.

Podatki na podatkovnih karticah in energijskih nalepkah se nanašajo izključno na navedene kombinacije in nastavitve talnih nastavkov na različnih talnih oblogah.

Napotki na slike

Slike, ki so navedene v naslednjih poglavjih, najdete na koncu teh navodil za uporabo.

Pred uporabo

Priklop gibljive sesalne cevi (slika 01)

- Nastavek sesalne cevi vstavite v sesalno odprtino aparata, tako da se slišno zaskoči.

Snemanje gibljive sesalne cevi (slika 02)

- Pritisnite tipki za sprostitvev na obeh straneh nastavka sesalne cevi in ga izvlecite iz sesalne odprtine.

Sestavljanje gibljive sesalne cevi in ročaja (slika 03)

- Sesalno cev vstavite v ročaj, tako da se slišno zaskoči.

Sestavljanje ročaja in teleskopske sesalne cevi (slika 04)

- Ročaj vstavite v sesalno cev, tako da se slišno zaskoči. Pri tem si pomagajte z oznakama na obeh delih.
- Če želite dela ločiti, pritisnite tipko za sprostitvev in z rahlim obratom izvlecite ročaj iz sesalne cevi.

Nastavitev teleskopske cevi (slika 05)

Teleskopska cev je sestavljena iz dveh cevi, ki ju lahko potisnete eno v drugo in zopet izvlečete, da nastavite dolžino cevi, ki vam omogoča najbolj udobno sesanje.

- Zadržite nastavek za sprostitvev in prilagodite dolžino teleskopske cevi.

Sestavljanje teleskopske cevi in preklopnega talnega nastavka (slika 06)

- Teleskopsko cev vstavite v talni nastavek tako, da jo vrtite levo in desno, dokler se slišno ne zaskoči.
- Če želite dela ločiti, pritisnite tipko za sprostitvev in z rahlim obratom izvlecite teleskopsko cev iz talnega nastavka.

Nastavitev preklopnega talnega nastavka (sliki 07 + 08)

Ta sesalnik je namenjen za vsakodnevno sesanje preprog, tekstilnih talnih oblog in neobčutljivih trdih tal.

Za druge talne obloge ali za posebne vrste uporabe so v ponudbi izdelkov Miele za nego tal na voljo ustrezni talni nastavki, krtače in kompleti (glejte poglavje "Dodatna oprema").

Priporočamo vam, da vedno upoštevate navodila za čiščenje in nego, ki jih navaja proizvajalec talne obloge.

Pri sesanju preprog in tekstilnih talnih oblog morajo biti ščetine ugreznjene v nastavek:

- Pritisnite nožno tipko .

Pri sesanju neobčutljivih, gladkih trdih talnih oblog in tal z globokimi fugami morajo biti ščetine spuščene iz nastavka:

- Pritisnite nožno tipko .

Če se vam zdi, da morate preklopni nastavek potiskati s preveliko silo, zmanjšajte sesalno moč, dokler ga z lahkoto ne premikate po površini tal (glejte poglavje "Uporaba – Izbira sesalne moči").

Uporaba ozkega nastavka SRD

(odvisno od modela)

Priporočamo vam, da vedno upoštevate navodila za čiščenje in nego, ki jih navaja proizvajalec talne obloge.

Ozki nastavek je posebej primeren za sesanje tal z globokimi fugami in režami, kot so starinski ladijski podi.

Uporaba priloženega pribora (slika 09)

- ① **Ozki nastavek**
za sesanje prahu iz gub, rež in kotov
- ② **Nastavek za oblazinjeno pohištvo**
za sesanje oblazinjenega pohištva, posteljnih vložkov, blazin, zaves ipd.
- ③ **Sesalni čopič z naravnimi ščetinami, priložen posebej**
(odvisno od modela)
za sesanje profilov, okrašenih, izrezljanih ali posebej občutljivih predmetov ipd. Glavo čopiča lahko po želji obračate in jo tako optimalno prilagodite površini, ki jo sesate.

Ozki nastavek in nastavek za oblazinjeno pohištvo sta v ležiščih na hrbtni strani sesalnika.

Nekateri modeli so serijsko opremljeni s turbo krtačo, ki ni prikazana na sliki. Tem sesalnikom so priložena ločena navodila za uporabo turbo krtače.

Sesalni čopič na ročaju Eco Comfort (slika 10)

Nekateri modeli so opremljeni z ročajem Eco Comfort.

Sesalni čopič je namenjen sesanju neobčutljivih površin, npr. tipkovnic, ali za sesanje drobtin.

- Pritisnite tipko za sprostitvev sesalnega čopiča in le-tega potisnite preko vodila, tako da se občutno zaskoči.
- Ko končate s sesanjem, pritisnite tipko za sprostitvev in sesalni čopič ponovno potisnite nazaj v izhodiščni položaj, tako da se zaskoči.

Preklopni talni nastavek (slika 11)

Primeren je tudi za sesanje stopnic.

 Iz varnostnih razlogov stopnice sesajte od spodaj navzgor.

Uporaba

Izvlecite priključnega kabla (slika 12)

- Izvlecite kabel do zelene dolžine (največ pribl. 6,5 m).
- Omrežni vtič vstavite v vtičnico.

 Če sesalnik uporabljate dlje kot 30 minut, morate priključni kabel povsem izvleči iz njega. V nasprotnem primeru obstaja nevarnost pregretja in poškodbe kabla.

Navijanje priključnega kabla (slika 13)

- Izvlecite vtič iz omrežne vtičnice.
- Na kratko pritisnite nožno tipko za navijanje kabla.

Priključni kabel se v celoti navije v aparat.

Če želite, da se kabel ne navije do konca, lahko to funkcijo dezaktivirate. V ta namen priključni kabel med navijanjem držite v roki in ga na kratko povlecite, ko želite, da se navijanje konča.

- Vrtljivi regulator
- Ročaj z daljinskim upravljanjem

Vrtljivi regulator (slika 15)

- Vrtljivi regulator zavrtite na zeleno stopnjo moči.





Vklop in izklop (slika 14)

- Z nogo pritisnete tipko za vklop/izklop .

Izbira sesalne moči

Sesalno moč sesalnika lahko prilagodite trenutni situaciji sesanja. Z zmanjšanjem sesalne moči se zmanjša tudi potisna moč talnega nastavka.



Na sesalniku so označeni simboli, ki kažejo primere priporočene uporabe posameznih sesalnih moči.

-  Zavese, tkanine
-  Kakovostne velurne preproge, male preproge in tekači
-  Preproge in tekstilne talne obloge z zankami
-  Trda tla, močno umazane preproge in tekstilne talne obloge (tudi za čiščenje blazin in vzmetnic z nastavkom za oblazinjeno pohištvo)

Če uporabljate preklopni nastavek in se vam zdi, da ga morate potiskati s preveliko silo, zmanjšajte sesalno moč, dokler ga z lahkoto ne premikate po površini tal.

Odvisno od modela je vaš sesalnik opremljen z enim izmed naslednjih sistemov za nastavek sesalne moči:

Ročaj z daljinskim upravljanjem (slika 16)

Po vklopu sesalnika z nožno tipko za vklop/izklop  na prikazovalniku utripa stopnja moči .

- Pritisnite tipko "stanje pripravljenosti"  na ročaju.

Na prikazovalniku sveti stopnja moči .

Ko sesalnik prvič vklopite, se vklopi na tej najvišji stopnji moči.

Ob vsaki naslednji uporabi se sesalnik vklopi z nazadnje izbrano stopnjo moči. Ta utripa.

- Če želite večjo sesalno moč, pritisnite tipko + na ročaju.
- Če želite manjšo sesalno moč, pritisnite tipko - na ročaju.

Odpiranje reže za zrak (slika 17)

(ni na voljo pri modelih z ročajem z daljinskim upravljanjem in ročajem Eco Comfort)

Sesalno moč lahko začasno zmanjšate, npr. če želite preprečiti, da bi se nastavek sesalnika prisegal na tekstilno talno oblogo.

- Režo za zrak na ročaju odprite le toliko, da lahko talni nastavek brez težav pomikate po površini.

Z odpiranjem reže za zrak se zmanjša sila, s katero potiskate sesalni nastavke.

Med sesanjem

- Med sesanjem vlecite sesalnik za seboj kot sani. Če sesate npr. stopnice ali zavese, ga lahko uporabljate tudi v pokončnem položaju.

⚠ Pri sesanju – predvsem finega prahu, kot je prah, ki nastaja med vrtanjem, pesek, mavčni prah, moka ipd. – je normalen pojav, da pride do elektrostatičnega naboja, ki se lahko v določenih situacijah razelektri. Da se izognete neprijetnemu učinku elektrostatične razelektritve, je na spodnji strani ročaja vdelan kovinski trak, ki odvaja statično elektriko. Pazite, da se vaša roka med sesanjem ves čas dotika tega kovinskega traku. Če je vaš sesalnik opremljen z ročajem Eco Comfort, pazite, da vaša roka ves čas objema zgornji, ukrivljeni del ročaja, saj je tam vdelan element za odvajanje statične elektrike. (slike 18, 19 + 20)

Če posesate večjo količino prahu naenkrat, morate v premorih ali na koncu čiščenja ročno zagnati funkcijo samočiščenja ComfortClean. Tako bo sesalnik takoj spet dosegel svoj najboljši mogoč rezultat čiščenja (glejte poglavje "Vzdrževanje – Ročni zagon funkcije samočiščenja ComfortClean").

Prekinitev delovanja (slika 16)

(pri modelih z ročajem z daljinskim upravljanjem)

V kratkih premorih med sesanjem lahko delovanje sesalnika prekinete.

- Pritisnite tipko "stanje pripravljenosti"  na ročaju.

⚠ Sesalnika ne smete pustiti v stanju pripravljenosti dolgo časa, temveč le za kratke premore med sesanjem. Nevarnost okvare.

Ob vsakem pritisku na tipko na ročaju z daljinskim upravljanjem zasveti svetleča dioda.

Po prekinitvi delovanja so na voljo naslednje možnosti:

- Če ponovno pritisnete tipko "stanje pripravljenosti" , se sesalnik vklopi z nazadnje izbrano stopnjo moči.
- Če pritisnete tipko +, se sesalnik vklopi z najvišjo stopnjo moči.
- Če pritisnete tipko -, se sesalnik vklopi z najnižjo stopnjo moči.

Odlaganje, prenašanje in shranjevanje

Sistem Park za premore med sesanjem (slika 21)

Za kratke premore med sesanjem lahko sesalno cev s talnim nastavkom udobno odložite na sesalnik.

- Zatič talnega nastavka zataknete v sistem Park.

Če je sesalnik pri tem na nagnjeni površini, npr. na klančini, dele teleskopske cevi povsem sklopote.

Sistem Park za shranjevanje (slika 22)

⚠ Sesalnik po uporabi izklopite. Izvlecite vtič iz omrežne vtičnice.

- Sesalnik postavite pokonci.

Priporočamo, da dele teleskopske sesalne cevi povsem sklopite.

- Zatič talnega nastavka zatakните od zgoraj v držalo sesalne cevi.

Na ta način lahko sesalnik udobno prenašate ali shranjujete.

 Iz varnostnih razlogov sesalnika ne dvigajte tako, da ga držite za ročaj posode za prah.

Vzdrževanje

 Pred vsakim vzdrževalnim delom sesalnik izklopite in izvlecite vtič iz omrežne vtičnice.

Praznjenje posode za prah (slike 23–28)

- Posodo za prah morate izprazniti najpozneje takrat, ko prah v posodi doseže oznako **max**.
- Izvlecite ročaj posode za prah.
- Posodo za prah izvlecite navzgor iz sesalnika.

Vsebino lahko odvržete med gospodinjske odpadke, pod pogojem, da v njej ni umazanije, ki se je ne sme odvreči med gospodinjske odpadke.

- Posodo za prah držite tako nizko nad košem za odpadke, da se bo zvrtničilo čim manj prahu.
- Pritisnite rumeno tipko za sprostitvev na spodnjem delu posode za prah.

Loputa se odpre in prah pade iz posode.

- Zaprite loputo, tako da se občutno zaskoči.
- Posodo za prah vstavite od zgoraj nazaj v sesalnik, tako da se občutno zaskoči.
- Potisnite ročaj navzdol.

Čiščenje posode za prah

Posodo za prah čistite po potrebi.

- Očistite jo z vodo in blagim sredstvom za pomivanje posode.
- Na koncu posodo skrbno posušite.

Čiščenje okvirja za filter (sliki 29 + 30)

V posodi za prah je odstranljiv okvir za filter. Če na njem opazite umazanijo, ga očistite.

- Izpraznjeno in odprto posodo za prah položite na sprednjo stran.
- Sprostite okvir za filter in ga odstranite.
- Izpraznite okvir za filter in ga očistite pod tekočo hladno vodo.

 Ne uporabite pomivalnega sredstva!

Ne uporabljajte nobenih ostrih ali koničastih predmetov!
Okvir na koncu skrbno posušite!

- Suh okvir za filter vstavite v posodo za prah, tako da se občutno zaskoči.

Čiščenje filtra za fini prah

Filter za fini prah je opremljen s funkcijo samočiščenja. Ko je dosežena določena stopnja umazanosti, se sesalnik avtomatsko izklopi za pribl. 20 sekund in izvede čiščenje filtra, ki ga lahko

slišite.

Tipka ComfortClean na sesalniku sveti rumeno.

Ročni zagon funkcije samočiščenja ComfortClean (slika 31)

Če posesate večjo količino prahu naenkrat, morate v premorih ali na koncu čiščenja ročno zagnati funkcijo samočiščenja ComfortClean. Tako bo sesalnik takoj spet dosegel svoj najboljši mogoč rezultat čiščenja.

- Pritisnite tipko ComfortClean na vklopljenem sesalniku in jo zadržite najmanj dve sekundi.

Sesalnik se izklopi za pribl. 20 sekund in izvede čiščenje filtra, ki ga lahko slišite.

Tipka ComfortClean na sesalniku sveti rumeno.

Sesalnik se nato ponovno vklopi z nazadnje izbrano stopnjo moči.

Poleg tega vam priporočamo, da posodo za fini prah enkrat do dvakrat letno izpraznite in očistite (glejte poglavje "Odprava motenj – Ročno čiščenje filtra za fini prah").

Zamenjava baterije v ročaju (slika 32)

Baterijo zamenjajte približno vsakih 18 mesecev. Pripravljeno imejte 3 V baterijo (gumbasta baterija CR 2032).

Če je baterija izpraznjena ali če ni vstavljena, lahko sesalnik kljub temu uporabljate.

- V ta namen vklopite sesalnik z nožno tipko za vklop/izklop ①.

Na prikazovalniku sesalnika utripa stopnja moči .

- Pritisnite tipko ComfortClean na sesalniku in jo zadržite vsaj štiri sekunde (slika 31).

Tako lahko sesalnik še naprej uporabljate, vendar izključno z maksimalno sesalno močjo.

- S križnim izvijačem odvijte pritrdilni vijak pokrovčka in snemite pokrovček.
- Baterijo zamenjajte z novo. Pazite na polariteto.
- Ponovno namestite pokrovček in privijte pritrdilni vijak.
- Rabljeno baterijo odvrzite na ustrezno zbirno mesto za nevarne odpadke.

Kdaj moramo zamenjati trakova za dviganje vlaken?

(ni mogoče pri modelih s talnim nastavkom EcoTeQ Plus)

Trakova za dviganje vlaken ob ustju sesalne odprtine talnega nastavka lahko zamenjate. Trakova za dviganje vlaken zamenjajte, ko je njuna struktura (flor) obrabljena.

Kako zamenjamo trakova za dviganje vlaken? (slika 33)

- S primernim orodjem, npr. z izvijačem, privzdignite trakova za dviganje vlaken iz ležišč.
- Obrabljena trakova zamenjajte z novima.

Čiščenje kolesca talnega nastavka AllTeQ (slika 34)

- ① Os kolesca (bajonetni zaklep) sprostite s kovancem.

- ② Os kolesca potisnite navzven in odstranite.
 - ③ Odstranite kolesce.
- Nato odstranite nitke in lase, ponovno namestite kolesce in zablokirajte os kolesca.

Nadomestne dele lahko kupite pri svojem prodajalcu z opremo Miele ali na servisu Miele.

Čiščenje

 Pred vsakim čiščenjem izklopite sesalnik in izvlecite omrežni vtič.

Sesalnik in pribor

Sesalnik in plastične dele pribora lahko čistite z običajnim čistilnim sredstvom za plastične površine.

Upoštevajte posebne napotke za čiščenje posode za prah in okvirja za filter v poglavju "Vzdrževanje" ter za čiščenje filtra za fini prah, predfiltra in posode za fini prah v poglavju "Odprava motenj".

 Ne uporabljajte abrazivnih sredstev, sredstev za čiščenje stekla, univerzalnih čistil ali negovalnih sredstev z vsebnostjo olja!

 Sesalnika ne smete nikoli potopiti v vodo! Zaradi vlage v sesalniku obstaja nevarnost električnega udara.

Kaj storiti, če ...

Večino motenj in napak, ki se pojavijo med vsakdanjo uporabo aparata, lahko odpravite sami. Tako lahko pogosto prihranite čas in denar, ker vam ni treba poklicati servisne službe.

Naslednje tabele naj vam bodo v pomoč pri iskanju in odpravljanju vzrokov motenj in napak.

Težava	Vzrok in rešitev
Sesalnik se samodejno izklopi.	<p>Omejevalnik temperature izklopi sesalnik, če se preveč segreje. Do motnje lahko pride, če večji predmet zamaši sesalne poti.</p> <ul style="list-style-type: none"> ■ V tem primeru izklopite sesalnik (pritisnite nožno tipko za vklop/izklop ①) in izvlecite omrežni vtič iz vtičnice. <p>Ko odpravite vzrok in počakate približno 20–30 minut, se sesalnik toliko ohladi, da ga lahko ponovno vklopite in uporabite.</p>
Tipka ComfortClean sveti rumeno.	<p>Sesalnik izvaja avtomatsko čiščenje, ki ga lahko slišite.</p> <ul style="list-style-type: none"> ■ Počakajte približno 20 sekund, da se čiščenje zaključi.
Tipka ComfortClean sveti rdeče. Sesalnik se samodejno preklopi na najnižjo stopnjo moči.	<p>Posoda za prah je polna.</p> <ul style="list-style-type: none"> ■ Izpraznite posodo za prah. <p>Predfilter je umazan.</p> <ul style="list-style-type: none"> ■ Očistite predfilter (glejte poglavje "Odprava motenj – Čiščenje predfiltra"). <p>Filter za fini prah je umazan.</p> <ul style="list-style-type: none"> ■ Očistite filter za fini prah ob naslednji priložnosti (glejte poglavje "Odprava motenj – Ročno čiščenje filtra za fini prah").
Zmogljivost čiščenja je slabša.	<p>Predfilter je umazan.</p> <ul style="list-style-type: none"> ■ Očistite predfilter (glejte poglavje "Odprava motenj – Čiščenje predfiltra"). <p>Posoda za fini prah je polna.</p> <ul style="list-style-type: none"> ■ Izpraznite in očistite posodo za fini prah ob naslednji priložnosti (glejte poglavje "Odprava motenj – Ročno čiščenje filtra za fini prah").

Odprava motenj

 Pred vsakim odpravljanjem motenj sesalnik izklopite in izvlecite vtič iz omrežne vtičnice.

Očistite predfilter.(sliki 35 + 36)

Na hrbtni strani posode za prah je nameščen predfilter.

Če na njem opazite umazanijo, ga očistite.

- Odstranite posodo za prah.
- Sprostite ročaj predfiltra in le-tega odstranite.
- Predfilter očistite pod tekočo hladno vodo.

 Ne uporabite pomivalnega sredstva!
Ne uporabljajte nobenih ostrih ali koničastih predmetov!
Predfilter na koncu skrbno posušite!

- Suh predfilter vstavite nazaj v posodo za prah in zaprite njegov ročaj.
- Posodo za prah namestite nazaj v sesalnik.

Ročno čiščenje filtra za fini prah (slike 37–42)



Čiščenje načrtujte tako, da bo na voljo 24 ur časa za sušenje.

- Odstranite posodo za prah.
- Posodo za fini prah sprostite v smeri puščice in jo odstranite.
- Skozi odprtino na zgornji strani posode za fini prah nalijte malo vode.
- Posodo za fini prah rahlo zasukajte sem in tja.

Tako se bo prah v notranjosti združil.

- Izlijte vodo skozi odprtino.
- Sprostite zgornji del, tako da oznaka kaže na simbol .
- Filter za fini prah previdno odstranite navzgor iz posode za fini prah.
- Zunanjo stran filtra za fini prah očistite pod tekočo hladno vodo.

 Ne čistite njegove notranjosti!
Ne uporabite pomivalnega sredstva!
Ne uporabljajte nobenih koničastih ali ostrih predmetov ter ščetk!
Filter za fini prah po čiščenju pustite najmanj 24 ur na zraku, da se posuši!

- Posodo za fini prah očistite z vodo in blagim sredstvom za pomivanje posode.
- Posodo za fini prah skrbno posušite.
- Suh filter za fini prah vstavite v suho posodo za fini prah tako, da oznaka kaže na simbol .
- Zaprite zgornji del, tako da oznaka kaže na simbol .
- Posodo za fini prah vstavite v sesalnik in jo blokirajte.
- Posodo za prah namestite nazaj v sesalnik.

Servisna služba

Kontakt v primeru motenj

Če motnje ne morete odpraviti sami, se obrnite na svojega trgovca z opremo Miele ali na servis Miele.

Telefonska številka servisne službe Miele je navedena na koncu tega dokumenta.

Garancija

Garancijska doba je 2 leti.

Podrobnejše informacije o garancijskih pogojih v vaši državi lahko dobite na servisu Miele.

Dodatna oprema

Priporočamo vam, da vedno upoštevate navodila za čiščenje in nego, ki jih navaja proizvajalec talne obloge.

Priporočamo vam, da uporabljate dele opreme, na katerih je logotip "ORIGINAL Miele". V tem primeru boste lahko prepričani, da bo sesalna zmogljivost sesalnika optimalno izkoriščena in doseženi kar najboljši rezultati čiščenja.

Prosimo, upoštevajte, da garancija za sesalnik ne pokriva motenj in škode na aparatu, katerih primarni vzrok je uporaba opreme, ki ni označena z logotipom "ORIGINAL Miele".

Kje lahko kupimo dele opreme?

Originalne dele opreme Miele lahko naročite v spletni prodajalni Miele ali pa jih kupite na servisu Miele oziroma v trgovini z opremo Miele.

Kateri deli opreme so pravi?

Originalne Mielejeve dele opreme prepoznate po logotipu "Original Miele" na embalaži.



Nekateri modeli so že serijsko opremljeni z enim ali več deli pribora, ki so navedeni v nadaljevanju.

Talni nastavki/krtčače

Talni nastavek AllergoTeQ (SBDH 285-3)

Za vsakodnevno higienično čiščenje vseh talnih oblog. Med sesanjem je učinek čiščenja viden prek barvnega prikaza (semafor).

Turbo krtčača TurboTeQ (STB 305-3)/ turbo krtčača Turbo (STB 205-3)

Za odstranjevanje vlaken in las iz tekstilnih talnih oblog s kratkim florom.

Talna krtčača Hardfloor Twister z vrtljivim zglobom (SBB 300-3)

Za sesanje gladkih trdih talnih površin in majhnih niš.

Talna krtčača Parquet Twister z vrtljivim zglobom (SBB 300-3)

Z naravnimi ščetinami, za sesanje gladkih trdih talnih površin in majhnih niš.

Talna krtčača Parquet Twister XL z vrtljivim zglobom (SBB 400-3)

Z naravnimi ščetinami, za hitro sesanje velikih površin gladkih trdih tal in majhnih niš.

Drugo

Kovček s priborom MicroSet (SMC 20)

Pribor za čiščenje manjših predmetov in težko dostopnih mest, kot so avdio naprave, tipkovnice ali modelarski izdelki.

Ročna turbo krtača Turbo XS (STB 20)

Za sesanje oblazinjenega pohištva, posteljnih vložkov in avtomobilskih sedežev.

Univerzalna krtača (SUB 20)

Za sesanje knjig, polic ipd.

Krtača za radiatorje (SHB 30)

Za sesanje prahu z reber radiatorjev, ozkih regalov ali rež.

Nastavek za čiščenje vzmetnic (SMD 10)

Za udobno sesanje posteljnih vložkov in oblazinjenega pohištva ter njihovih rež.

Ozki nastavek, 300 mm (SFD 10)

Izjemno dolg ozki nastavek za sesanje prahu iz gub, rež in kotov.

Ozki nastavek, 560 mm (SFD 20)

Fleksibilen ozki nastavek za sesanje težko dostopnih mest.

Nastavek za oblazinjeno pohištvo, 190 mm (SPD 10)

Izjemno širok nastavek za sesanje oblazinjenega pohištva, posteljnih vložkov in blazin.

Fleksibilni podaljšek cevi (SFS 20)

(ni uporaben pri modelih z ročajem Eco Comfort)

Za podaljšanje sesalne cevi za pribl. 1,5 m.

Tehnični podatki

(za modele z ročajem z daljinskim upravljanjem)

Frekvenčno območje 433,05 MHz–434,79 MHz

Maksimalna moč oddajanja < 10 μ W

Izjava o skladnosti

Podjetje Miele potrjuje, da je ta talni sesalnik skladen z Direktivo 2014/53/EU.

Celotno besedilo ES-izjave o skladnosti je dostopno na spletnem naslovu:

- www.miele.si – Izdelki > poiščite želeni izdelek > Datoteke za prenos ali
- <https://www.miele.si/gospodinjski/iskanje-informacij-385.htm#p510> (Servis > Iskanje informacij > Navodila za uporabo), nato vnesite ime izdelka ali tovarniško številko.

Miele Slovenija kupcu priznava – poleg garancijskih pravic, ki so za prodajalca po zakonu obvezne, in brez omejitve le-teh – pravice v skladu z naslednjo garancijsko obveznostjo za nove aparate:

I Trajanje in začetek garancije

1. Garancija velja za naslednje časovno obdobje:
 - a) 24 mesecev za gospodinjske aparate ob uporabi v skladu s predpisi
 - b) 12 mesecev za profesionalne stroje ob uporabi v skladu s predpisi
2. Garancijski rok začne teči z datumom, ki je naveden na računu za aparat.

Garancijske storitve in dobave nadomestnih delov na podlagi garancije ne vplivajo na podaljšanje garancijske dobe.

II Pogoji garancije

1. Aparat je nabavil pooblaščen trgovec ali neposredno podjetje Miele v državi članici EU, Švici ali Norveški in je tam tudi postavljen.
2. Na zahtevo serviserja je treba predložiti garancijsko dokazilo (račun ali izpolnjen garancijski list).

III Vsebina in obseg garancije

1. Napake na aparatu bodo brezplačno odpravljene v določenem roku po tem, ko jih uporabnik sporoči, bodisi s popravilom bodisi z zamenjavo pokvarjenih delov. Za to potrebne stroške, npr. za transport, potne stroške, stroške dela in nadomestnih delov, bo krilo podjetje Miele Slovenija. Zamenjani deli ali aparati preidejo v last podjetja Miele Slovenija.
2. Garancija ne zajema nobenih drugih odškodninskih zahtevkov zoper podjetje Miele Slovenija, razen če servis, ki ga je pooblastilo podjetje Miele Slovenija, ravna namerno ali hudo malomarno.
3. Dobava potrošnega materiala in pribora ni zajeta v garanciji.

IV Omejitve garancije

Garancija ne pokriva napak ali motenj, ki so posledica:

1. napačne postavitve ali inštalacije, npr. neupoštevanja veljavnih varnostnih predpisov ali pisnih navodil za uporabo, inštalacijo in montažo
2. uporabe, ki ni skladna s predpisi, oziroma nepravilnega upravljanja ali obremenitve, kot je npr. uporaba neprimernih pralnih/pomivalnih sredstev ali kemikalij
3. nakupa aparata v drugi državi članici EU, Švici ali na Norveškem, ki je zaradi posebnih tehničnih specifikacij neuporaben ali je uporaben le z omejitvami
4. zunanjih vplivov, kot so poškodbe med transportom, poškodbe zaradi sunkov ali udarcev, škoda zaradi vremenskih vplivov ali drugih naravnih pojavov
5. popravil in sprememb, ki jih ne izvede osebje servisa, ki ga je za ta dela pooblastilo in posebej izšolalo podjetje Miele
6. uporabe neoriginalnih nadomestnih delov in opreme, ki je ni posebej odobrilo podjetje Miele
7. loma stekla in pregorelih žarnic
8. nihanj električnega toka in napetosti, ki niso znotraj tolerančnih meja, ki jih navaja proizvajalec
9. neupoštevanja napotkov glede vzdrževalnih del in čiščenja, navedenih v navodilih za uporabo

V Varovanje podatkov

Osební podatki se bodo uporabili izključno za namene obdelave naročil in za morebitni garancijski postopek, pri čemer se bodo upoštevali okvirni pogoji, ki jih določa zakon o varovanju podatkov.

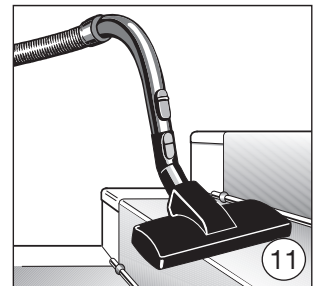
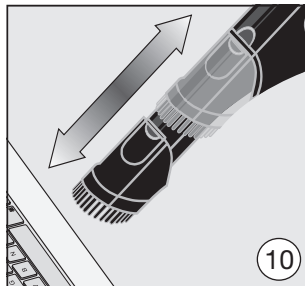
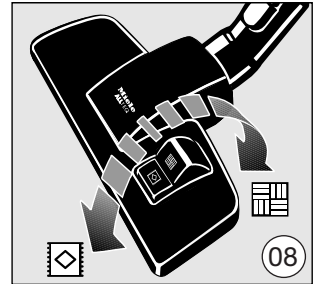
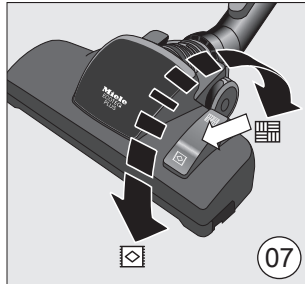
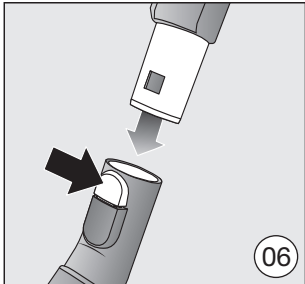
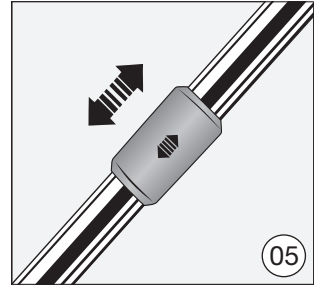
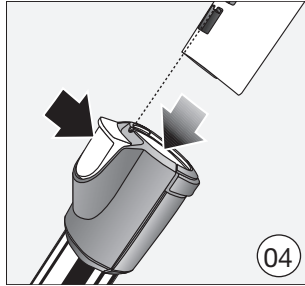
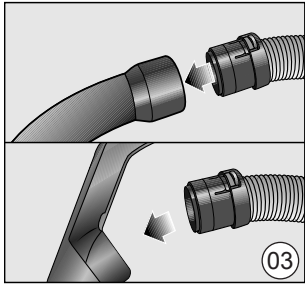
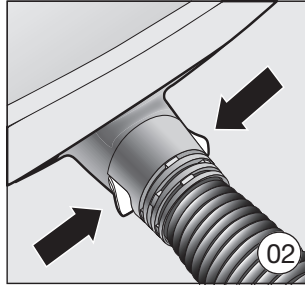
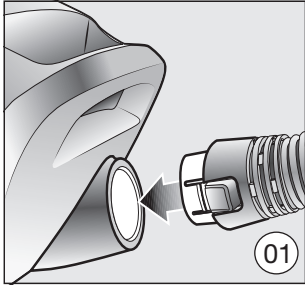

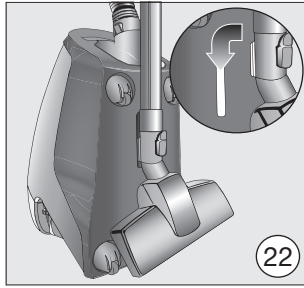
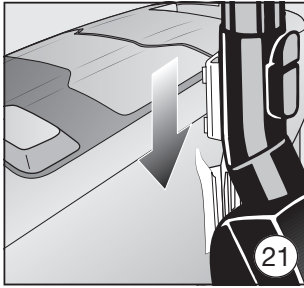
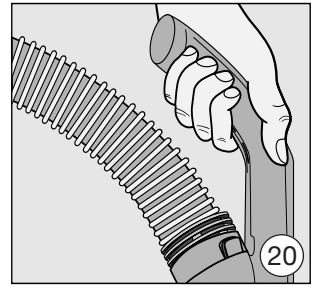
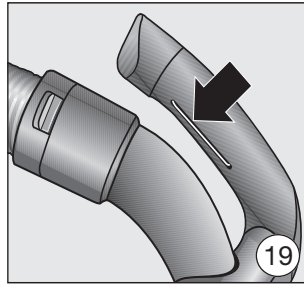
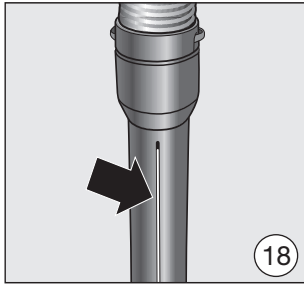
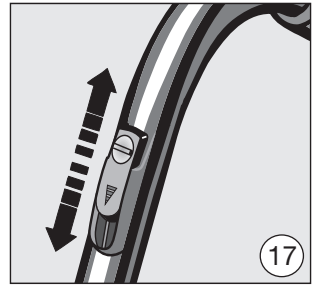
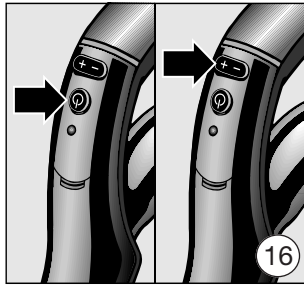
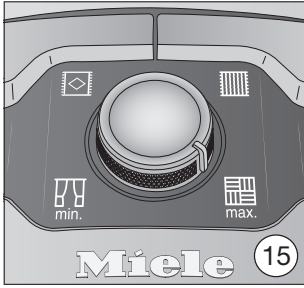
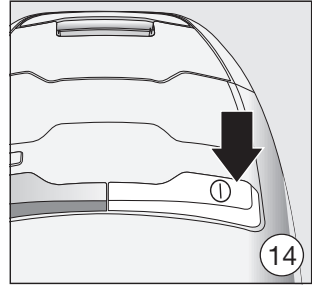
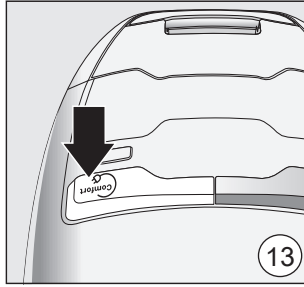
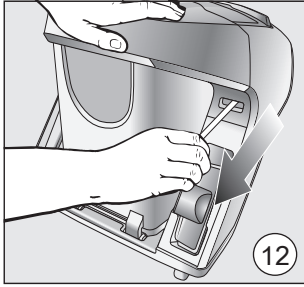

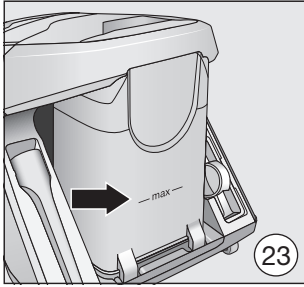

23

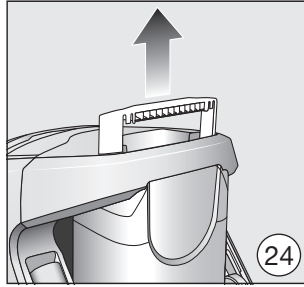

24

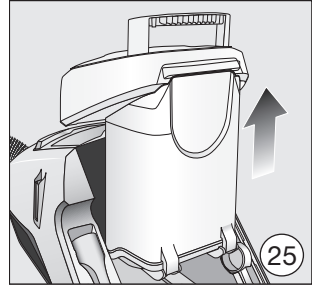

25

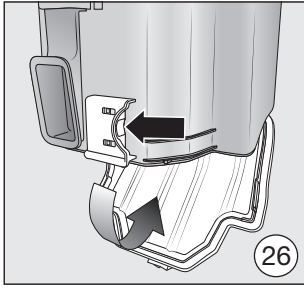

26

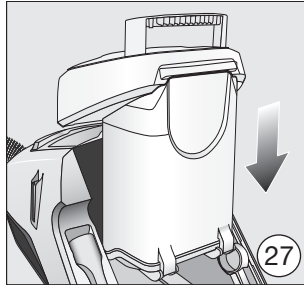

27

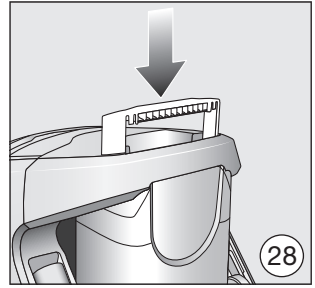

28

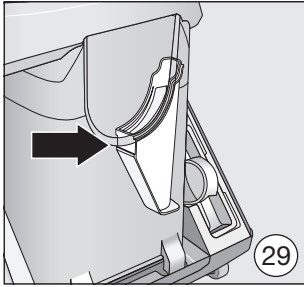

29

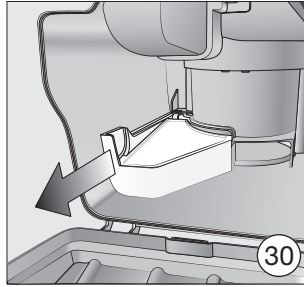

30

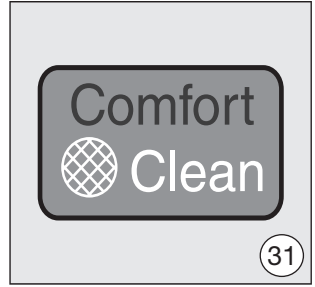

31

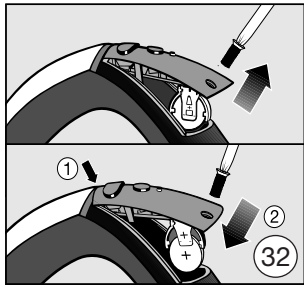

32

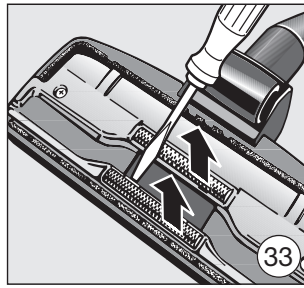

33

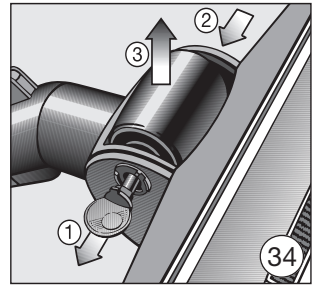

34

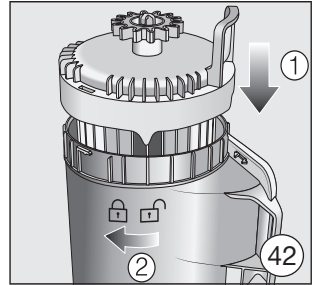
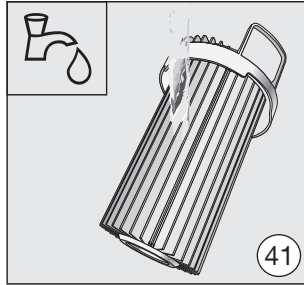
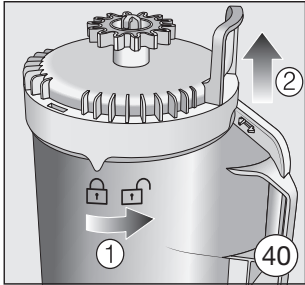
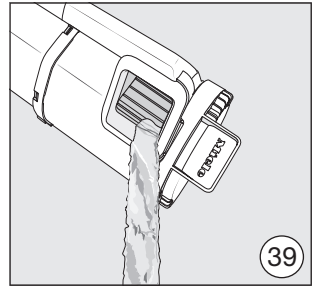
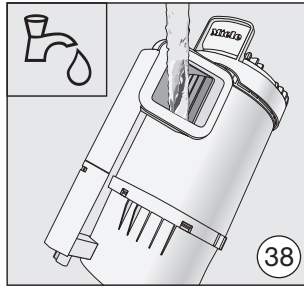
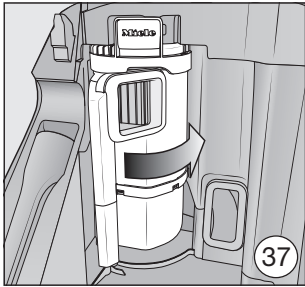
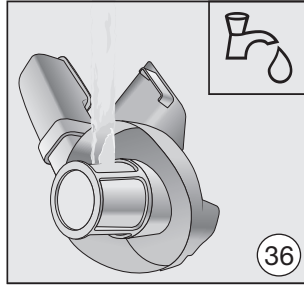
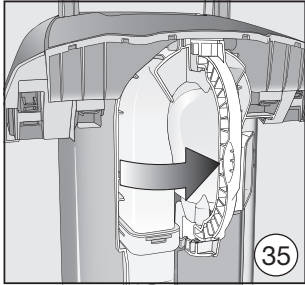

Republika Hrvatska:

Miele trgovina i servis d.o.o.
Buzinski prilaz 32,
10 000 Zagreb
Telefon: 01 6689 000
Faks: 01 6689 090
Servis: 01 6689 010
E-mail: info@miele.hr
www.miele.hr

Republika Slovenija:

Miele d.o.o.
Trgovina in servis
Brnčičeva ulica 41 g
1231 Ljubljana - Črnuče
Telefon: 01 292 63 33
E-pošta: info@miele.si
www.miele.si

Republika Srbija:

MIELE d.o.o.
Bulevar Zorana Đinđića 64A
11070 Novi Beograd
Telefon: +381 11 6556 086
Telefax: +381 11 6556 085
servis: 063/271.051 / 063/271.058
e-mail: info@miele.rs
servis@miele.rs
www.miele.rs

Njemačka/Nemčija/Nemačka:

Miele & Cie. KG, Carl-Miele-Straße 29, 33332 Gütersloh